

取扱説明書

形名

イー エス ティー ジー ジェイ

ES-TG55J

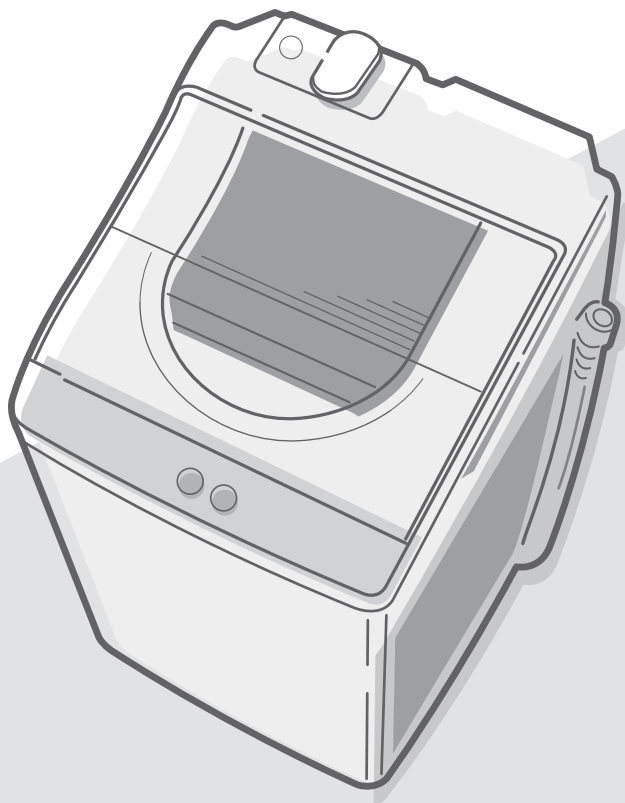

お買いあげいただき、まことにありがとうございました。この取扱説明書をよくお読みのうえ、正しくお使いください。

ご使用前に「安全上のご注意」を必ずお読みください。

この取扱説明書は据付説明書、保証書とともにいつでも見ることができる所に必ず保存してください。

みんなで家電リサイクル、つくろう循環型社会

もくじ

ページ

ご使用前の

- **安全上のご注意** 2
安全使用に関する重要な内容です。
- 操作部の見かた 4
- コースの紹介 6
- 各部のなまえ(付属品) 7
- ふたロックについて 7
- 洗濯・乾燥の流れ 8
- 本体の確認 10
- 洗濯物の準備 10
- **洗剤類の使いかた** 12

使いかた

- **標準コース** **ナイトコース** 14
ふだんのおまかせ/運転音を抑えて洗濯・乾燥
- **個別運転** 16
脱水だけしたいときなど
- **わが家流コース** 17
自分だけのコースを登録する
- **倍速コース** 18
軽い汚れをスピーディーにお洗濯
- **ソフトコース** 19
ランジェリーなど「弱」表示の洗濯物に
- **ドライコース** 20
おしゃれ着などに
- **毛布コース** 22
毛布の洗濯・乾燥に
- **乾燥のしかた** 24
「コース」ボタンで選べる乾燥
- **仕上げコース** 26
生乾きの衣類の乾燥に
- **静止乾燥コース** 27
上ばきなどの乾燥に
- **干す前コース** 28
干し時間の短縮に
- **洗乾90コース** 29
少量の洗濯物を90分で洗濯～乾燥
- **予約運転** 30
予約洗濯・乾燥したいとき
- **「除菌・防臭」機能 (Ag⁺イオンコート)** 31
衣類を「除菌・防臭」したいとき
- **Ag⁺リンスコース** 32
一部の衣類へのAg⁺イオンコートに

必要なときに

- 知っておくと便利です 33
- お手入れ 35~40
 - **槽除菌コース** 槽の除菌・防臭に 38
 - **槽洗浄コース** 汚れやニオイが気になったら 39
- 据え付け 41
- 排水ホースの接続と処理 42
- 給水ホースの取り付け 43
- 保証とアフターサービス 45
- お客様ご相談窓口のご案内 46
- こんなときは?(Q&A) 47
- コースの詳細 52
- エラー表示・お知らせ表示 54
- 仕様 55
- 別売品 56

エコロジークラスでいきましょう。シャープ。



電気洗濯乾燥機 ES-TG55J

この製品は、こんなところがエコロジークラス。

省資源 節水性に優れた「穴なし槽」

本機には、洗濯・脱水槽の側面に穴がないので、従来の水槽との間のムダ水をカットし、少ない水と洗剤できれいに洗い上げます。

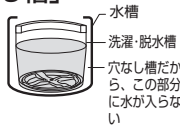

省エネ 待機時消費電力ゼロ

本機は、電源プラグを差し込んだ状態で、電源スイッチを「切」にしたときの待機時消費電力は0(ゼロ)です。

リサイクル 再生プラスチック水槽を採用

リサイクル工場で回収した洗濯機のプラスチックを破砕後、低下した物性(強度など)を還元する処理を施し、再び材料として蘇らせる“自己循環型マテリアルリサイクル”に積極的に取り組んでいます。本機には独自技術により再生したプラスチック水槽を採用しています。

グリーン材料 環境影響化学物質の削減

本体への六価クロムフリー塗装鋼板の採用、電子基板への鉛フリーはんだの使用など、環境にやさしい原材料を使用しています。

上手に使って、もっともっとエコロジークラス。

◎できるだけまとめ洗いを!

定格容量以下なら一度に洗う量が多いほど、水や電気が節約できます。

◎入れ過ぎにご注意!

洗濯物を入れ過ぎると、衣類の動きが悪くなるため、洗浄能力が低くなります。

◎洗剤は適量を守って!

少な過ぎると洗浄能力は落ちますが、多く入れ過ぎても洗浄効果はほとんど変わりません。また、あふれた泡が床を濡らしたり、電気部品に付着して故障の原因にもなります。

安全上のご注意

表示について この取扱説明書および商品には、安全にお使いいただくためにいろいろな表示をしています。その表示を無視して誤った取り扱いをすることによって生じる危害や損害の程度を、「警告」と「注意」に区分し、説明しています。よくお読みのうえ、正しくお使いください。

図記号の意味

- してはいけないこと(禁止)を表しています。
- しなければならないこと(強制)を表しています。

警告 表示を無視して誤った取り扱いをすると人が死亡または重傷を負うおそれがある内容です。

火災や感電、けがを防ぐために。



電源や電源プラグ・コードは



- 傷んだものは使わない
- 束ねない、無理に曲げない
- 傷付けない、加工しない
- 重いものをのせない、挟み込まない
- 引っ張らない、ねじらない
- コードを持って抜かない
- ぬれた手で抜き差ししない
- ゆるんだコンセントは使わない (感電・ショート・発火の原因)



必ず実施

- 定格15A・交流100Vの単独コンセントを使う (電源や定格が異なったり、他の器具と併用すると分岐コンセント部が異常発熱して発火の原因)
- 電源プラグの刃および刃の取付面に、ほこりが付着している場合はよく拭く (火災の原因)

洗濯・脱水槽は



- 幼児にのぞかせない
- 近くに台を置かない (中に落ちてけがの原因)
- 完全に止まるまで触れない (洗濯物が手に巻き付くと、けがの原因)
- 改造はしない。また修理技術者以外の人は、分解したり修理をしない (火災・感電・けがの原因) 修理はお買いあげの販売店にご相談を



据え付けは



- 浴室など湿気の多い所や風雨にさらされる場所に置かない (感電や漏電による火災の原因)



必ず実施

- アースを確実に取り付ける (故障や漏電のときに感電の原因) アース工事は販売店または、最寄りの電気工事店にご相談を



注意

表示を無視して誤った取り扱いをすると、人がけがをしたり財産に損害を受けるおそれがある内容です。

漏電やけがを防ぎ、家財などを守るために。



洗濯・脱水・乾燥できないものは



禁止

●防水性の衣類やシートは洗わない

- ・レインコート・サウナスーツ
- ・ウィンドブレーカー
- ・スキーウェア
- ・ダウンジャケット
- ・理美容用クロス
- ・自転車、自動車などのカバー
- ・オムツカバー・寝袋など



防水性は入れない

(水が抜けなため脱水中に異常振動を起こし、転倒によるけが、本体・壁・床などの損壊、水漏れ被害の原因)

●用途外には、使用しない

(洗濯機本来の用途以外のものを洗ったり、脱水しない 異常振動を起こし本体の損壊やけがの原因)

温度に注意



禁止

- 温水を使用する場合は、50℃以上のお湯は使用しない
(プラスチックが変形し、故障の原因)

電源プラグは



必ず実施

- 電源プラグを抜くときは電源コードを持たずに必ず先端の電源プラグを持って引き抜く
(感電・ショート・発火の原因)
- 長期間ご使用にならないときは、必ず電源プラグをコンセントから抜く
(絶縁劣化による感電や漏電火災の原因)

運転前の確認



必ず実施

- 蛇口を開いてホースの接続を確認する
(ねじがゆるんでいると、水漏れして水びたしなどの思わぬ被害の原因)

運転後の確認



必ず実施

- 必ず蛇口を閉じる
(万一の水漏れ防止)

その他



禁止

- 上にのぼったり重い物をのせたりしない
(変形・破損により、けがをする原因)
- 運転中は本体の下に手足を入れない
(回転部などがあり、けがや感電の原因) とくに、置台などを使用すると、床面とのすき間が大きくなります。ご注意ください。
- ロックされたふたを無理に開けない
(ふたやロック機構部が破損の原因)

お手入れのさいは



禁止

- 本体各部に直接水をかけない
(ショート・感電の原因)



必ず実施

- 必ず電源プラグをコンセントから抜く
(感電やけがの原因)

その他



禁止

- ガソリン・灯油・ベンジン・シンナー・アルコールなどや、それらが付着した洗濯物を絶対に入れたり近付けない
(爆発・火災の原因)
- プラスチック部には絶対に火気を近付けない
(火災・変形の原因)
- 脱水中にふたのロックがかからない
(回転中でもふたが開けられる)ときや、運転終了後、洗濯・脱水槽が回転しているときは、絶対に手を入れない。
ただちに電源プラグを抜き修理を依頼する(けがの原因)

(洗濯後でも)絶対に乾燥しない

(油の酸化熱による自然発火や引火の原因)

- 油や溶剤が付着した衣類
 - ・食用油・動植物系油・機械油・灯油・ガソリン
 - ・美容オイル
(ボディオイル・エステ系のオイルなど)
 - ・ベンジン・シンナー・アルコール・ドライクリーニング油など
- 発泡ウレタン(スポンジ類)・ポリプロピレン繊維・樹脂(セルロース系)・手芸用ボンドなどを使ったもの

操作部の見かた

数字表示部

「洗い」時間以外も表示します。

●予約時間



9時間後に終了

●水量



水量37L

●運転残り時間



—残り40分

- 100分以上は「2H」～「9H」の1時間刻み。
99分以下は1分刻みで表示します。

●エラー表示 お知らせ表示

54.55ページ

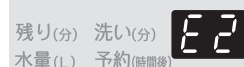

洗剤量の目安表示

は、すり切り1杯が47gの洗剤カップを表しています。

13ページ

洗剤量/水量(L)
35-37
29-33
18-24
12

Ag⁺ ボタン

- 洗濯中に「除菌・防臭」するとき [31ページ](#)
- Ag⁺リンスコース [32ページ](#) や
槽除菌コース [38ページ](#) を選ぶときに



水量切換ボタン

洗濯量に合わせて自動的に水量が決まります。(18～37Lまで9段階)

- **水量** でお好みの水量に変更できます。
(12～37Lまで8段階) [13.52ページ](#)
- 「12L」は **水量** で選んでください

乾燥コースボタン

- 仕上げコース [26ページ](#)
- 静止乾燥コース [27ページ](#)
- 干す前コース [28ページ](#)
- 洗乾90コース [29ページ](#) を選ぶときに

予約タイマーボタン

運転終了時間を予約するときに [30ページ](#)

- 1～24時間後まで1時間単位で選べます。
- ドライ、槽洗浄コースには使えません。

運転内容ボタン

個別運転や運転内容の変更に [16.33ページ](#)

- 運転中は「洗い」運転の間に変更できます。
- 各ボタンで選べる内容は [52.53ページ](#)

運転内容／進行表示

運転中の工程を点滅でお知らせします。

注水すすぎ

念入り脱水 点滅 3
45分 2
30分 1
(時間)

脱水 点滅 3
で脱水「念入り」を選んだときに点灯します。
●脱水時間が約3分長くなります。
●脱水を念入りにおこなうコースは初めから点灯しています。

自動運転の場合、表示と運転時間は一致しません
《例》2時間を超えていることを表す 点滅 3
45分 2
30分 1
(時間)

「注水すすぎ」が設定されたコースを選んだときや「注水すすぎ」を選んだときに点灯し、注水すすぎ中に点滅します。

ロック表示

ふたのロック中に点灯(7ページ)
チャイルドロックが設定できます。
(34ページ)

洗・乾切替ボタン

運転方法の切り換えに「洗濯のみ」・「洗濯～乾燥」・「乾燥のみ」が選べます。

スタート(一時停止)ボタン

- スタートするときに
- 一時停止するときに



コース切替ボタン

コースを選ぶときに

- ① 標準 (3kg)
- ② わが家流
- ③ 倍速
- ④ ナイト
- ⑤ ソフト
- ⑥ ドライ
- ⑦ 毛布
- ⑧ 槽洗浄 (点灯・槽内洗浄)
- ⑨ 槽外洗浄 (点滅)

①～⑨の順に切り換わります。



- Ag⁺リンス・槽除菌コースは「Ag⁺」ボタンで。仕上げ・静止乾燥・干す前・洗乾90コースは「乾燥コース」ボタンで選びます。

電源スイッチ

切	入
<p>電源を切るときに</p> <p>運転が終わると、自動的に切れます。</p> <ul style="list-style-type: none"> ●電源が切れるときに、コースの表示ランプすべてが約1秒間点灯します。 	<p>電源を入れるときに</p> <p>入れたまま放置すると、5分後に切れます。(オートパワーオフ)</p>
<p> お願い</p> <p>ご自分で電源を切ったときや、自動的に電源が切れてから約1秒間は、電源「入」を受け付けません。(すべてのコースランプ点灯中)</p> <ul style="list-style-type: none"> ●電源を入れ直したいときは、ランプが消えてから操作してください。 	

コースの紹介

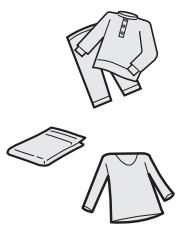
コースで選ぶコース

こんなときに		コース	洗・乾 切換		
			洗濯	洗濯～乾燥	乾燥 <small>(24ページ)</small>
日常の衣類に 	ふだんのまとめ洗いに	標準 <small>14ページ</small>	○	○	○
	自分だけのコースをつくる	わが家流 <small>17ページ</small>	○	○	○
	軽い汚れをスピーディーに	倍速 <small>18ページ</small>	○	—	—
	おやすみ中など、運転音を抑えて運転したいときに	ナイト <small>14ページ</small>	○	○	○
デリケートな衣類に 	「弱」表示のランジェリーやブラウスなどに	ソフト <small>19ページ</small>	○	—	—
	おしゃれ着などに	ドライ <small>20ページ</small>	○	—	○
毛布のお洗濯に 	毛布をゆったり洗濯・乾燥	毛布 <small>22ページ</small>	○	○	○
洗濯・脱水槽のお手入れに	カビ防止に汚れやニオイが気になったら	槽洗浄 <small>39ページ</small>	○ 洗濯物は絶対入れない	—	○ 洗濯物は絶対入れない

Ag⁺で選ぶコース

Ag ⁺ イオンコートだけしたいときに	一部の衣類にAg ⁺ イオンコート	Ag ⁺ リンス <small>32ページ</small>	○	○	—
洗濯・脱水槽のお手入れに	Ag ⁺ で汚れやニオイを防止	槽除菌 <small>38ページ</small>	○ 洗濯物は絶対入れない	—	—

乾燥コースで選ぶコース

乾燥コース	生乾きの衣類をすっきり乾燥	仕上げ <small>26ページ</small>	/	—	○
	かくはんせず、やさしく乾燥	静止乾燥 <small>27ページ</small>		—	○
洗乾コース	短時間の乾燥で、部屋干し時間を短縮	干す前 <small>28ページ</small>		○	○
	化繊混紡の衣類(0.8kg以下)を90分で洗濯～乾燥	洗乾90 <small>29ページ</small>		○	—

- 洗濯量はJIS(日本工業規格)に規定の布地によるもの、乾燥量は日本電機工業会(JEMA)基準の衣類です。
- 衣類の種類、大きさ、厚さなどにより洗える量や乾燥できる量が変わります。動き具合を見て調節してください。

スリッパ (混紡約150g) 	カッターシャツ (混紡約200g) 	ブリーフ (綿約50g) 	くつ下 (混紡約50g) 	長袖アンダーシャツ (綿約150g) 
バスタオル (綿約300g) 	パジャマ(上下) (綿約500g) 	タオル (綿約70g) 	ブラウス (混紡約200g) 	シーツ (綿約500g) 



こんな機能も・・・

「除菌・防臭」機能 31 ページ

(Ag⁺ イオンコート)

Ag⁺イオンで衣類を清潔に!

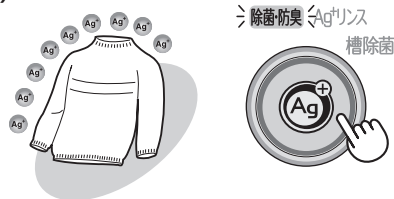

予約運転 30 ページ

お出かけ中やお休みに中、お洗濯を終わらせたいときに!



予約(時間後)



予約

各部のなまえ

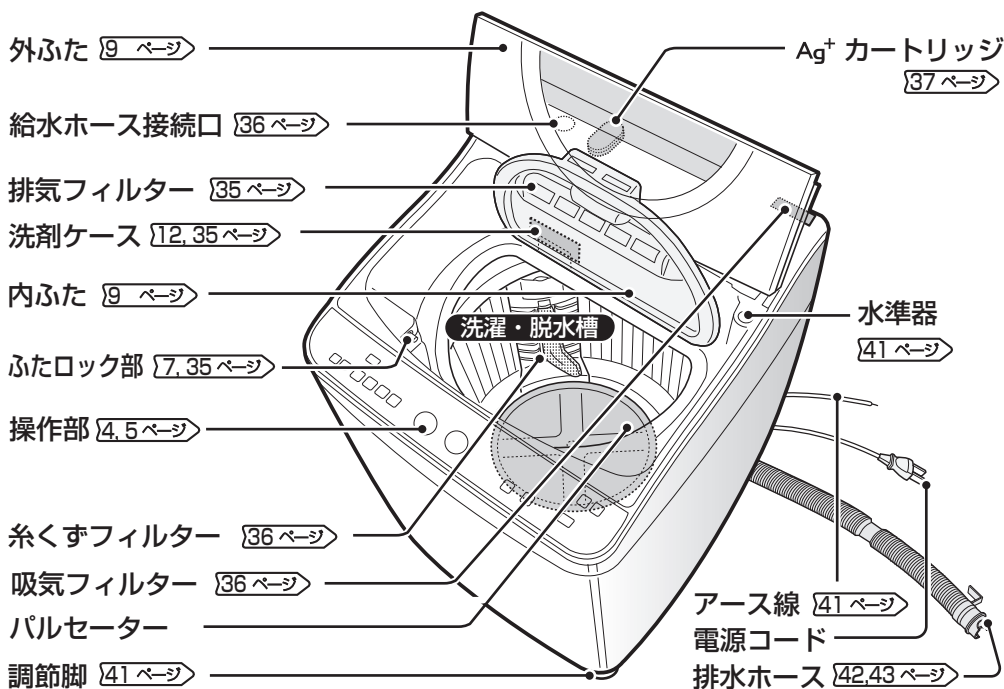

付属品

給水ホース(1組)

長さ0.8m 43, 44 ページ

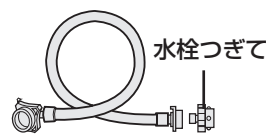

取扱説明書※
 据付説明書※
 保証書

※当商品は日本国内向けであり、日本語以外の説明書はありません。
 This model is designed exclusively for Japan, with manuals in Japanese only.

ふたロックについて

安全のため脱水や乾燥中、また槽洗浄コース中にふたを自動ロックします。ふたロック中に「スタート」を押して一時停止すると、約120秒後にロックを解除して、ふたが開けられます。乾燥中、槽内が高温になっているおそれがある場合に一時停止すると、送風運転をおこないます。(120～210秒後にロック解除します)

●チャイルドロックが設定できます。 34 ページ



お願い

- ロックしているふたを無理に開けないでください。
- ふたと本体の間に水ホースや洗濯物を挟んだまま放置しないでください。ふたが変形してロックできなくなるおそれがあります。
- ふたが開いている状態でロックがかかった(ロックピンが出ている)ときは、いったん「スタート」ボタンで一時停止してからふたを閉めてください。無理に閉めると、破損することがあります。
- 運転中に停電したりプラグを抜くと、安全のためロックします。通電後、電源を入れると開けられます。

ふたロック部

ロックピン

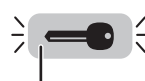

ロック中、点灯

入れる

柔軟剤

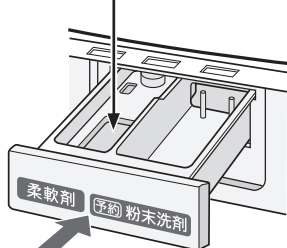

ゆっくり戻す

強く押すと、柔軟剤がすぐに流れ出すことがあります。

粉末洗剤

液体洗剤

粉末漂白剤

洗濯・脱水槽に直接入れる。

ふたを閉める

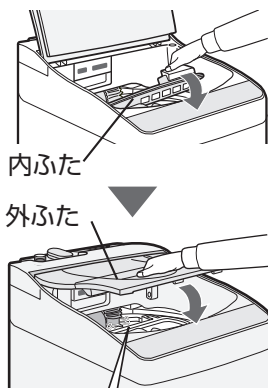

内ふた

外ふた

脱水中・乾燥中・シャワーすすぎ中は、ふたをロックします。



給水を始め、自動運転する。

運転終了

洗濯物を取り出してあとしまつする

- 蛇口を閉める。
- フィルター類を掃除する。[35, 36 ページ](#)

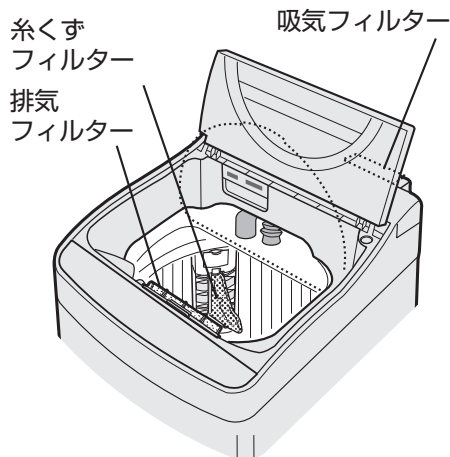

糸くずフィルター

排気フィルター

吸気フィルター

△ 注意



必ず実施

長期間で使用にならないときは必ず電源プラグをコンセントから抜く。

(絶縁劣化による感電や、漏電火災の原因)

- 洗濯～乾燥 では洗濯量が多い場合「U5」を表示してお知らせします。[34 ページ](#)

運転内容表示後水量を表示し、ふたを閉めると残り時間表示の目安表示に変わる。



以下の場合、「水量」を選んでください。

- 槽内に水が残っているとき (選ばないと「35L」など、決められた水量になります)
- 濡れた洗濯物を入れたとき (水量が多めに表示されます)
- 軽い衣類や水を含みにくい衣類のときや、ネットに入れたとき (少なめになることがあります)

乾 燥

乾燥

洗濯～乾燥

脱 水

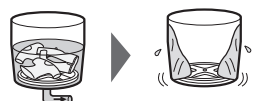

排水 脱水

しばらく低速回転してから高速回転する。

乾燥

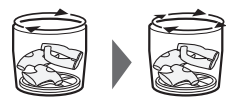

低速回転 高速回転
予備脱水する。

乾燥

洗濯～乾燥

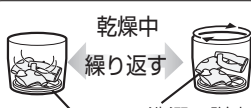

乾燥中
繰り返す
パルセーター 洗濯・脱水槽
かくはん 低速回転

温風を吹き込みながら、パルセーターと洗濯・脱水槽を交互に回転させます。

置きじわ防止運転

乾燥後^{※1}の置きじわを防ぐため、弱いかくはん^{※2}と送風運転を間欠的におこないます。
(「残り」「0分」点灯(送風中は点滅)、最長2時間まで)

運転は終わっていますので、電源を切って(ロックが解除する)早めに取り出します。

- ※1 槽洗浄コースは除く。
- ※2 ドライコース、静止乾燥コースではかくはんしない。

本体の確認

- 据付説明書にしたがって正しく設置してください。
- 据え付け状態が悪い場合、お買いあげの販売店または設置した業者にお問い合わせを！

ご使用前に据え付け状態のご確認を！

41~44ページ

本体

異常な振動の原因

- ガタつきませんか？
- 水準器は水平ですか？

がたつきなし チェック

水栓つぎて/給水ホース **水漏れの原因**

- 給水ホースと水栓つぎては新しいものに取り替えられていますか？ またはオートストップパー付き水栓ジョイントに付け替えられていますか？また、取り付けに緩み・ぐらつき・傾きはありますか？
- 給水ホースにねじれ・引っ張りなどはありますか？

チェック

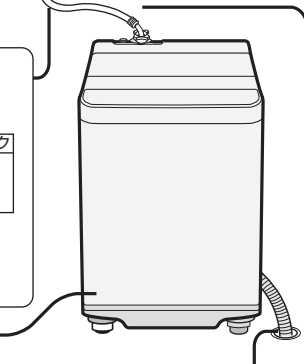

排水ホース **排水できなかつたりホース破れの原因** チェック

- 持ち上がっていませんか？(10cm以下にする)
- 下に押し込んでいませんか？

持ち上がらないように

↓ 10 cm以下



接触

機構部に当たると破れる

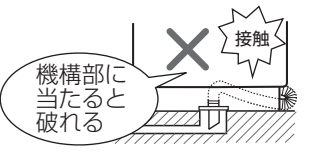

洗濯物の準備

洗濯も乾燥もできないもの

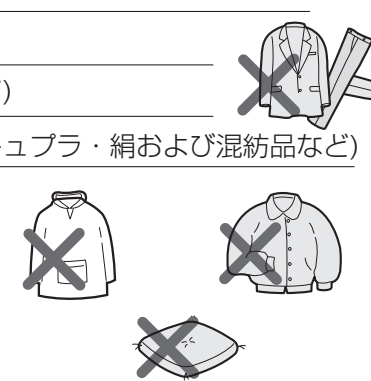
- 芯地が多く、形くずれしやすい衣類(例：ネクタイ・ブレザー・ジャケット・コート・スーツなど)
 - 毛倒れを起こす起毛製品(例：ベルベット・別珍など)
 - 表面の凹凸などが消えやすいもの(例：防しわ加工品・エンボス加工品など)
 - 著しい収縮や変色、表面変化を起こすおそれのある素材(例：レーヨン・キュプラ・絹および混紡品など)
 - 形くずれや表面変化を起こすおそれのある生地
(例：強撚糸使用の生地・ジョーゼット・クレープ・ちりめんなど)
 - 色落ちしやすいもの
 - 皮革製品・皮革装飾をほどこしたもの
 - 和服、和装小物など
 - ウレタン(スポンジ類)の入ったもの
 - 防水性の衣類
 - 座ぶとん・クッション・枕など
- 

乾燥できないもの

- 油や溶剤が付着した衣類
〔例：食用油・動物系油・機械油・灯油・ガソリン・美容オイル(ボディオイル・エステ系のオイルなど)ベンジン・シンナー・アルコール・ドライクリーニング油など〕
発泡ウレタン(スポンジ類)、ポリプロピレン繊維、樹脂(セルロース系)、手芸用ボンドなどを使ったもの
油の酸化熱による自然発火や引火の原因になります。
 - 皮革製のパッチの付いたジーンズなど
(パッチ部分が熱で傷むことがあります)
 - 「タンブラー乾燥はおさげください」の表示のあるもの
 - のりづけした衣類
(槽内がのりで汚れることがあります。乾燥後スプレーのりなどで仕上げます)
 - 装飾品を使用したもの
- 洗濯上の注意

 - タンブラー乾燥はお避けください。
 -
 -
- 

乾燥するとき

換気を十分におこなう。(温度差で窓や壁・床などが結露する原因)

吸気フィルター・排気フィルターについて

- 確実にセットする。(ほこりが機内にたまり故障の原因)
- 乾燥中はふさがない。(内部温度が上がり衣類を傷める原因)
- 乾燥後掃除する。[35.36ページ](#) (目詰まりすると空気の通りが悪くなり、乾きが悪くなる原因)

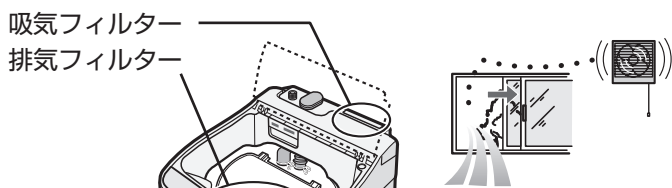

乾燥後、排気フィルターは毎回掃除し確実に取り付ける！

十分に換気する！

乾燥試運転

乾燥機能の使いはじめ、ニオイが発生することがあります。試運転でゴムなどのニオイが軽減されます。

1 「2時間」乾燥運転する。

- 洗濯物は入れないでください。





2 終了後はふたを開けておく。

- 「置きじわ防止運転」をおこないます。電源を切ってふたを開けてください。

入れる前に

洗濯物の準備

- 衣類の取扱表示を確認。 
- 固形物は取り除き、しみや部分汚れをあらかじめ処理。
繊維の種類やしみの内容によって異なるため、それぞれに応じた方法で処理してください。
(例) 1.裏側にタオルを当て、汚れの周りから水で濡らす。
2.やわらかい布に液体中性洗剤(衣料用)を含ませ、汚れ部分を軽くたたく。
3.汚れが落ちたら水でしみ部分の洗剤を薄める。
- 初めて洗うものは色落ちや色移りについて確認。(色落ちするものは分けて洗う)
(例) 液体中性洗剤(衣料用)を含ませた白いタオルを目立たない部分に強く押し当て、色移りがないかを確認する。

洗濯物の入れかた

- 洗濯量は、表示の7~8割が適当です。
 - 入れすぎると、給水中に浮き上がった洗濯物に水がはね返って床を水浸しにしたり、脱水中に槽からはみ出た洗濯物が傷付いたり、故障の原因にもなります。
 - 水に浮きやすいもの(フリースなど)やネットに入れたもの、かさばる衣類は先に槽に入れ、給水後「一時停止」して押し込み水面以下にしてください。
 - 洗濯機で洗える表示であっても、水を通さない防水性衣類 [3ページ](#) や、手で押さえても洗濯液がしみ込まないものは洗濯できません。

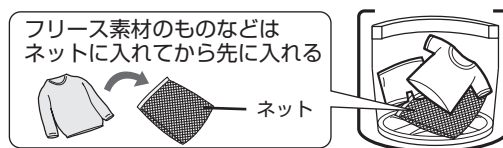

衣類・槽・パルセーター・糸くずフィルターの傷付きを防ぐために

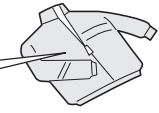
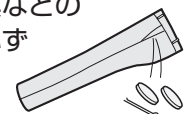
- ひもは結び、ファスナーは閉じて、金属製のボタンや装飾品の付いたものは、裏返しにするかネットに入れる。
- 毛玉や糸くず、毛羽立ちが気になる衣類は、裏返す。
ファスナーを閉める
- 硬貨・ヘアピン・カーテン金具などの金属片、砂・カードなどは、必ず取り除いて入れる。
- 砂やどろはあらかじめ落とす。
- デリケートな衣類は、洗濯ネットに入れる。
ネットに入れる量はできるだけ少なめに…入れすぎは、洗い・すすぎ・脱水の性能が低下や脱水中の片寄り・振動の原因になります。
また、以下のような衣類もネットに入れてください。
 - 軽やかさばる衣類(フリース素材など)：入れずに洗濯すると、洗濯や脱水中に飛び出して、衣類や洗濯機を傷めることがあります。
 - ブラジャー：市販の専用ネットに入れてください。入れずに洗濯すると、ワイヤーが飛び出し異音や故障の原因になります。

洗剤類の使いかた

- この位置以上に入れたり給水中に洗剤ケースを動かすと、すぐに流れ出ることがあります。
 - 流れ出た柔軟剤がお洗濯前の衣類に付着すると、変色することがありますので、ご注意ください。
- わずかに水が残ることがありますが、異常ではありません。

洗剤ケースに入れるもの

柔軟剤

- 最終すすぎ中に自動的に投入されます。
- 表示水量を目安に量って入れます。
 - 最終すすぎが注水すすぎの場合、効果が減少します。
 - 柔軟剤を入れたまま、12時間以上放置したり、気温の低いときは柔軟剤が固まる場合があります。
 - 一部の柔軟剤では、衣類にかたまって付着すると、変色を起こすものがあります。(変色した場合 [47ページ](#))

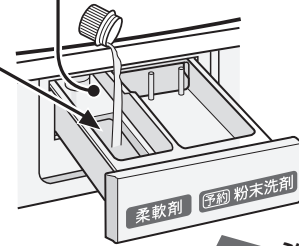

必ず閉める

洗濯・脱水槽の投入口に入れるもの

液体漂白剤

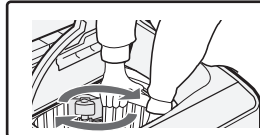
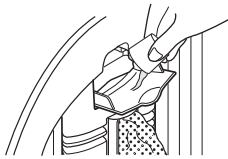

入れにくい位置にあるときは、槽を時計方向に回してください。

- 使用量・使いかたは、容器の表示をご覧ください。
- 少しずつ流し込む
 - 流し込んだあとは投入口のふたを必ず閉めてください。
 - 流し込むさい、原液が洗濯物に直接かからないようご注意ください。
 - 塩素系は色落ち・変色のおそれがあります。使用する衣類にご確認ください。

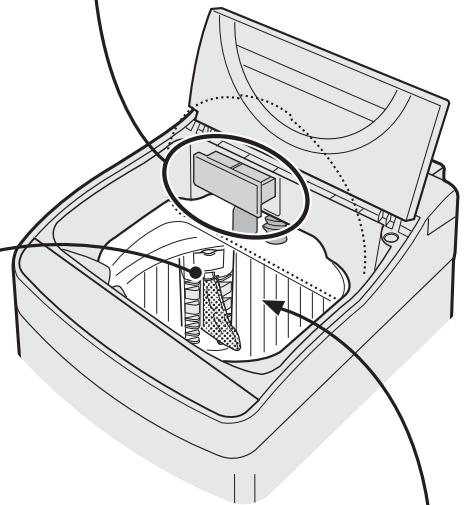

洗濯・脱水槽に直接入れるもの

粉末洗剤

- 表示を目安に量って入れます。
 - カップの大きさや使用量は、メーカーや銘柄によって異なります。ご使用になる洗剤をご確認ください。
 - 水に溶けやすいものをお使いください。

液体洗剤

- 表示水量を目安に量って入れます。
 - 粘り気が強い洗剤は流れにくいので、あらかじめ約500mLのぬるま湯に溶かしてから入れます。

粉末漂白剤

- 使用量・使いかたは、容器の表示をご覧ください。

予約運転の場合 [30ページ](#)

柔軟剤

洗剤ケースに入れる



粉末洗剤

液体洗剤 液体漂白剤 粉末漂白剤

水で薄めて洗濯・脱水槽の投入口に流し込む

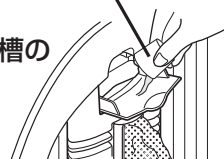

お願い

- 固型やシートタイプの洗剤は、予約洗濯時でも直接槽へ入れます。
- 毛布コースを粉末洗剤で予約洗濯する場合は、ぬるま湯に溶かしてから毛布を入れる前に、直接槽に流し入れます。

表示 水量	洗濯量 の目安	合成洗剤					粉石けん	柔軟剤		
		粉末		液体		水30Lに対して 36gのもの		水30Lに対して 7mLのもの	水30Lに対して 10mLのもの	水30Lに対して 20mLのもの
		すりきり一杯が47g のカップの場合	水30Lに対して 20gのもの	水30Lに対して 25gのもの	水30Lに対して 20mLのもの					
37L	5.5kg以下	約0.5杯	25g	31g	25mL	31mL	44g	9mL	12mL	25mL
35L	5.0kg以下	約0.5杯	23g	29g	23mL	29mL	42g	8mL	12mL	23mL
33L	4.0kg以下	約0.5杯	22g	27g	22mL	27mL	40g	8mL	11mL	22mL
29L	3.0kg以下	約0.4杯	19g	24g	19mL	24mL	35g	7mL	10mL	19mL
24L	2.0kg以下	約0.3杯	16g	20g	16mL	20mL	29g	6mL	8mL	16mL
22L	1.5kg以下	約0.3杯	15g	18g	15mL	18mL	26g	5mL	7mL	15mL
18L	0.5kg以下	約0.3杯	12g	15g	12mL	15mL	22g	4mL	6mL	12mL
12L	0.3kg以下	約0.2杯	8g	10g	8mL	10mL	14g	3mL	4mL	8mL

●「除菌・防臭」機能を使って洗濯するとき液体洗剤、柔軟剤、のり剤などを使用すると、Ag⁺イオンコート効果が抑えられたり、黄ばみが生じることがあります。くわしくは [32ページ](#)

粉石けんの使いかた (よく溶かして使う)

槽内での溶かしかた

- 水量「12L」を選び、いったんふたを閉めてスタートする。
●給水を始めます
- かくはんが始まったら粉石けんを少しずつ入れ約3分間運転して十分に溶かす。
- 電源を入れ直し、コースと水量を選び直して、お洗濯を始める。

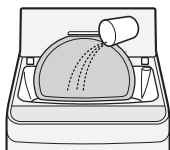

溶けにくい場合の溶かしかた

- 容器に30℃前後のぬるま湯(約5~10L)を用意する。
- 粉石けんを少しずつ入れながら、かきまぜて溶かす。
●固まったり粒が残らないよう、十分に溶かす。
- 洗濯を始め、給水中に石けん液を槽内に入れる。



- 粉石けんは、合成洗剤に比べて洗濯物に残りやすく、黄ばみや石けんのにおいの原因となりますので、すすぎを十分におこなってください。
- 多すぎたり低温の水に直接入れると、完全に溶けない石けんや石けんかすがパルセーターの下などに残り、浮き上がって洗濯物を汚すことがあります。
- 粉石けんや液体石けんは、固まると溶けにくいので、予約洗濯に使わないでください。

標準コース

ふだんのまとめ洗いに。時間と水を節約して効率よく洗濯・乾燥します。

(洗濯/洗濯～乾燥)

ナイトコース

夜など、運転音を抑えて洗濯・乾燥したいときに。

(洗濯/洗濯～乾燥)

準備

1 据え付けと洗濯物を確認する。 [10,11ページ](#)

2 蛇口を開ける。

●初めて「乾燥」や「洗濯～乾燥」をおこなう前は、必ず乾燥試運転 [11ページ](#) をおこなってください。

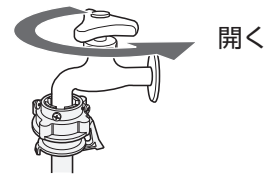

1 洗濯物を入れて電源を入れる。

●電源を入れると「標準コース / 洗濯」に自動設定されます。



2 「ナイト」は **コース** で選び、「洗濯～乾燥」は **洗乾** で「洗濯」「乾燥」が点灯するように選ぶ



4 洗剤を入れる

表示を目安に量って入れます。 [12,13ページ](#)

粉末洗剤
液体洗剤
粉末漂白剤

洗濯物の上部をさけ、周辺部に入れます。

3 ふたを開けたままスタートする



洗濯量を計量し、運転内容を約5秒間表示後、水量を表示する。

●「洗濯～乾燥」で乾燥時間を変更したい場合は、水量表示後に **乾燥** を押す。

(乾燥時間以外も変更できます。変更できる時間などは [52ページ](#))

5 ふたを閉める

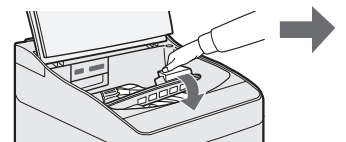

運転終了 ピーツ ピーツ

		標準	ナイト
洗濯	容量	5.5kg	
	所要時間	(50Hz/60Hz)約40分/約37分	約63分
洗濯～乾燥	容量	3.0kg	
	所要時間	(50Hz/60Hz)約4時間50分/約4時間20分	約6時間10分

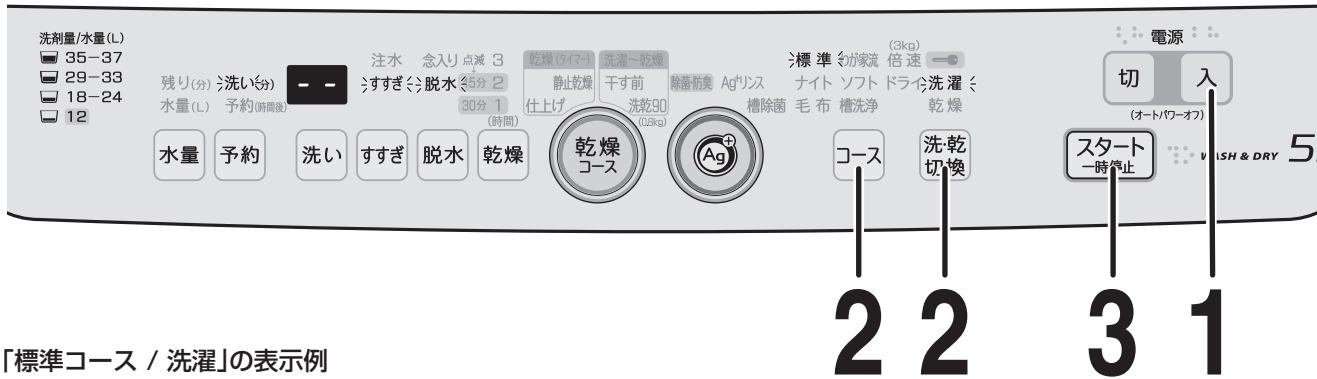

「標準コース / 洗濯」の表示例

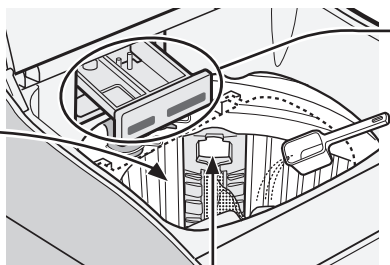

液体漂白剤

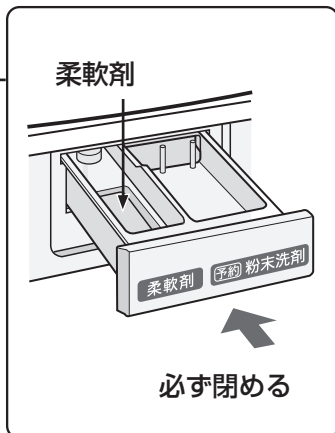

必ず閉める

- 内ふた、外ふた共に確実に閉めてください。
- 給水が始まって自動運転します。
- シャワーすすぎ・脱水・乾燥運転中は、自動的にふたをロックします。

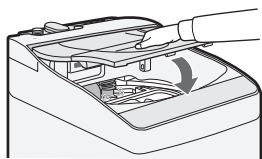

《ふたを閉めると》



- 乾燥終了後は「置きじわ防止運転」をおこないます。 [9 ページ](#) 電源を切って(ロックを解除する)、早めに取り出してください。取り出すさい、槽や衣類、ふたの内側などが高温になることがありますのでご注意ください。

- 除菌・防臭するときは



- 予約運転するときは

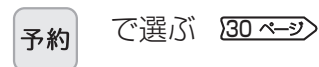

お願い

- 乾燥はタイマー方式ですので乾きに関係なく終了します。乾き足りない場合は、もう一度仕上げコース [26 ページ](#) で時間を選んで追加乾燥してください。

個別運転 (「脱水」だけしたいときなど)

洗い、すすぎ、脱水、乾燥の組み合わせや運転内容の変更ができます。
「脱水」だけしたいときなどに、ご利用ください。

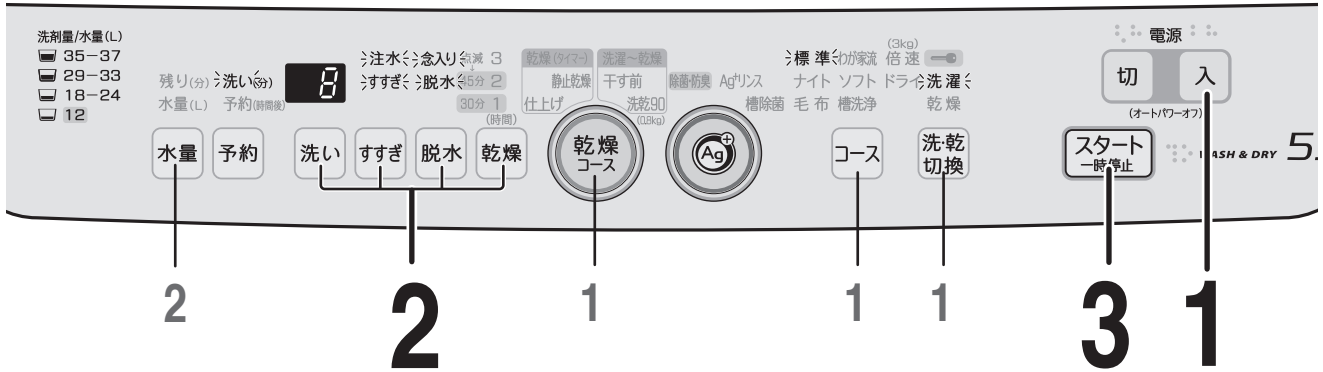

1 洗濯物を入れて電源を入れる

1 必要に応じて、コースや **洗乾切替** を選ぶ。



- 除菌・防臭するときには



2 運転したい工程のボタンを選ぶ

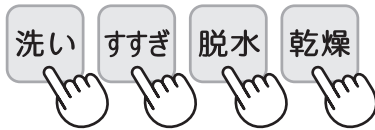

2 **すすぎから始める**ときは **水量** も選びます。

- 選べる運転内容は [\[52.53 ページ\]](#)

こんなときに(使いかたの例)

- **脱水だけしたい** ● **排水だけしたい** → **脱水**
(「排水だけ」のときはふたを開けておく。
「E2」が出たら終了)
- **洗濯液を再利用したい** → **洗い**
(洗濯液が残る)
- **すすいで脱水したい** → **すすぎ** **脱水** **水量**
(すすぎは排水、脱水から始まる)
- **すすいで乾燥したい** → **洗乾切替** **すすぎ** **脱水** **乾燥** **水量**

- 予約運転するときには



- 乾燥終了後は「置きじわ防止運転」をおこないません。電源を切って(ふたロックが解除する)早めに取り出してください。 [\[9 ページ\]](#)

3 スタートする

必要に応じて洗剤を入れ、ふたを閉める。



- 「洗い」を含む「洗濯～乾燥」運転を選んだ場合、「水量」を選んでも、乾燥量確認のために計量します。

わが家流コース

(洗濯/洗濯～乾燥/乾燥)

自分で作った運転内容を登録できます。いつもの洗濯・乾燥に便利です。
●標準コースと同じ動きです。

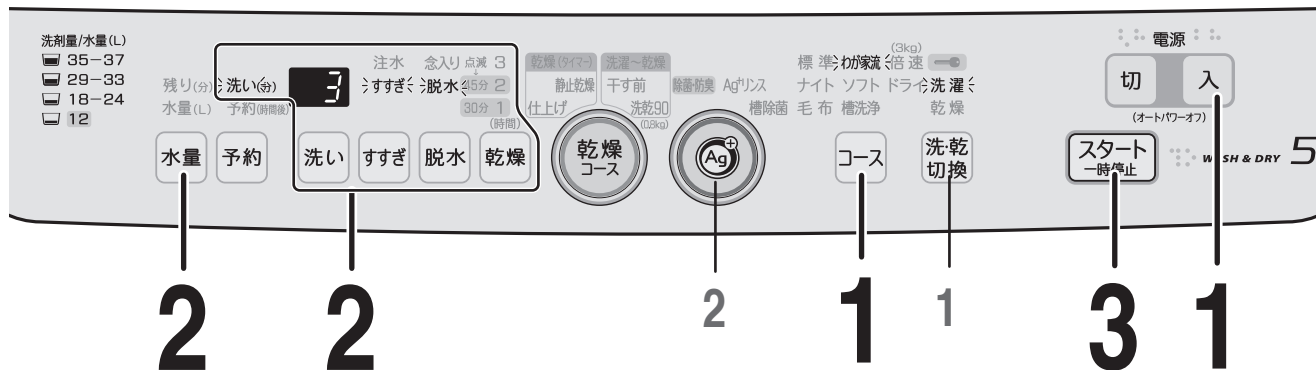

1 洗濯物を入れて電源を入れ「わが家流」を選ぶ



- 「洗濯」「洗濯～乾燥」「乾燥」3種類の「わが家流」が登録できます。
- 1 「洗濯～乾燥」「乾燥」の「わが家流」を作るときは、**洗乾切換** で選ぶ。

- 予約運転するときは **予約** で選ぶ [80 ページ](#) (登録はできません)

- 登録している水量は **水量** で変更できます。

- 乾燥終了後は「置きじわ防止運転」をおこないます。電源を切って(ふたロックが解除する)早めに取り出してください。 [9 ページ](#)

2 登録内容を選ぶ



- 初めは、「洗い3分」「標準すすぎ(ためすすぎ2回)」「標準脱水(6分)」「乾燥30分(1時間)ランプ点滅」「水量35L」を登録しています。
- 選べる運転内容は [52, 53 ページ](#) をご覧ください。

- 2 も登録できます。

3 スタートする

必要に応じて洗剤を入れ、ふたを閉める。



- スタートと同時に、選んだ内容を登録します。次回から「わが家流」を選んで「スタート」すれば運転できます。
 - 「洗濯～乾燥」「乾燥」の「わが家流」は **洗乾切換** で選んでから「スタート」します。
- 「洗い」を含む「洗濯～乾燥」運転を登録していると「水量」を選んで(登録して)いても、乾燥量確認のため毎回計量(水なし運転)します。

倍速コース

(洗濯)

洗濯	容量	3.0kg以下
	所要時間	(50Hz/60Hz) 約18分/約16分

着たら洗う、そんな軽い汚れもののお洗濯をスピーディーにおこないます。

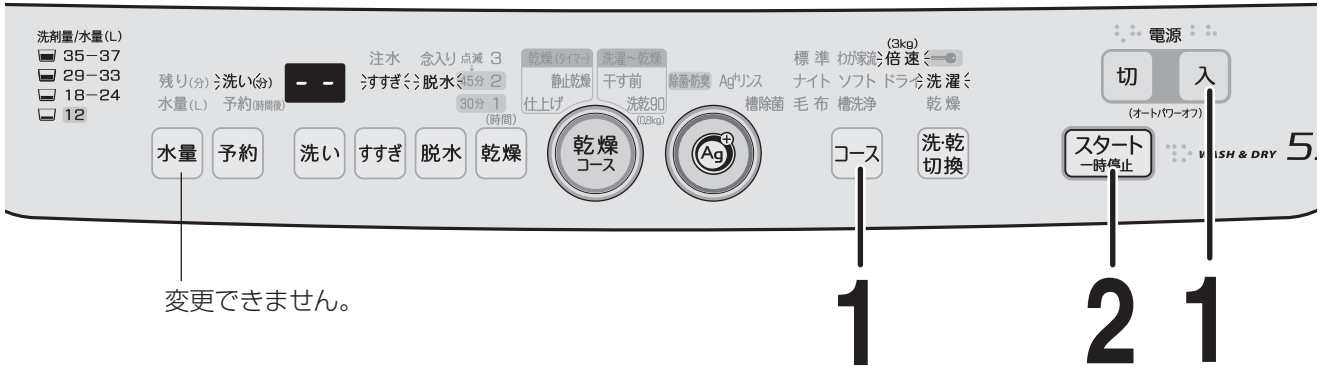

変更できません。

洗える衣類の確認

- 軽い汚れの衣類、3.0kgまで。
 - 洗濯物の入れ過ぎは、布傷みの原因になります。
 - 洗う量が多い場合や汚れが気になるときは、標準コースをおすすめします。

1 洗濯物を入れて電源を入れ「倍速」を選ぶ



- 予約運転するときは「予約」で選ぶ。30ページ
- 「除菌・防臭」は使えません。

2 ふたを開けたままで スタートする

- 洗濯量計量後、表示を目安に洗剤を入れ、ふたを閉める。



倍速コースの動き

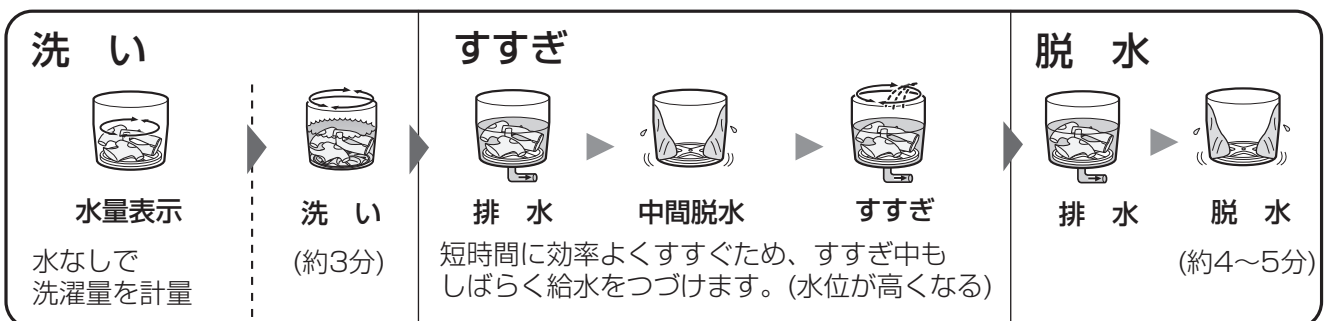

ソフトコース

(洗濯)

洗濯	容量	2.0kg以下
	所要時間	約32分
	水量	33L

倍速コース／ソフトコース

「手洗い」や「弱」表示の洗濯物に。やさしく洗って脱水します。

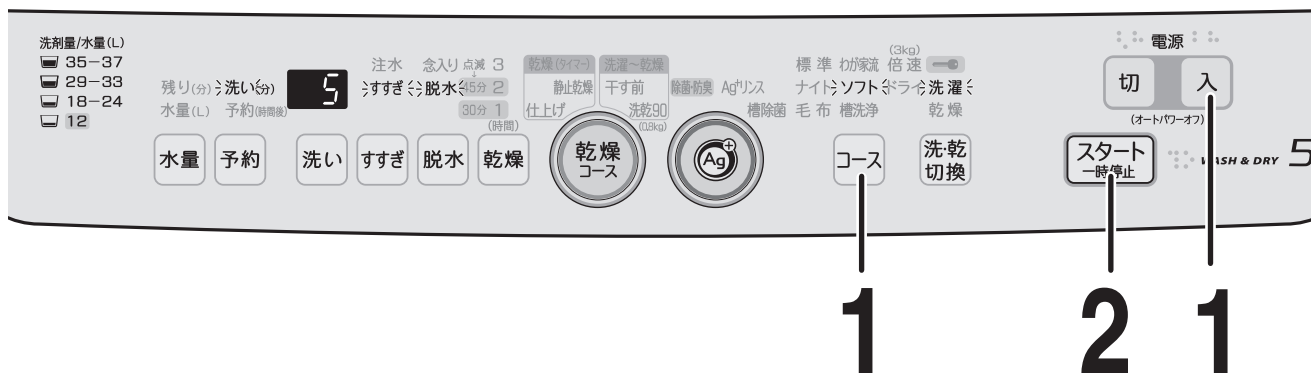

洗える衣類の確認

- や 表示の薄物(ブラウスなど)やランジェリーなど、2.0kgまで

1 洗濯物を入れて電源を入れ「ソフト」を選ぶ



- 水量はあらかじめ33Lに設定されています。衣類の量に応じて変更してください。

- 除菌・防臭するときには



- 予約運転するときには



- お洗濯が終わったら

すぐに取り出して、形くずれしないように整えて、日陰に干します。

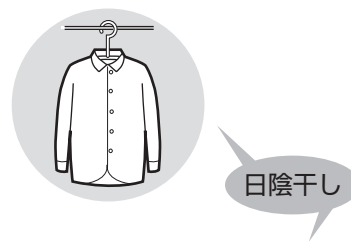

2 ふたを開けたままで「スタート」する

- 洗濯量の計量はありません。



運転内容表示後、水量を表示します。

3 表示水量にしたがって液体洗剤を入れふたを閉める

- 液体洗剤は、衣類の素材に合ったものを選びます。

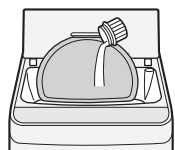

洗濯物の上部はさけ、周辺部に入れます。

使いかた

ドライコース

(洗濯)

洗濯	容量	1.2kg以下
	所要時間	約30分
	水量	33L

おしゃれ着などのデリケートな衣類をゆったりやさしく洗います。



1 1,3,4 1

- 洗える衣類や、干しかたなどにご注意を！ [21ページ](#)
- 初めに洗剤を溶かすため、洗濯物を入れずにスタートします。

1 電源を入れて「ドライ」を選び、ふたを開けたままスタートする

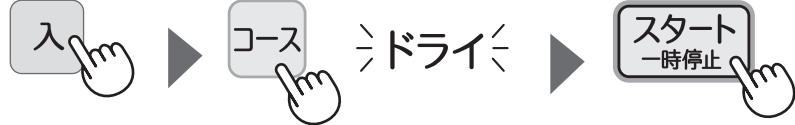

- 水量はあらかじめ33Lに設定されています。衣類の量に応じて変更してください。

- 除菌・防臭するとき



- 「予約」は使えません。

2 液体中性洗剤を入れ、ふたを閉める (表示水量にしたがってください)



- 洗濯量の計量はありません。
- ふたを閉めると給水を始め、洗剤を溶かすために20秒ほどかくはんします。(水が残っていると、かくはんしない場合があります)



お願い

- 水温は30℃以下で使います。水温が高いとウール・絹など動物繊維の縮み・変形の原因になります。
- 衣類の種類によっては、終了後十分に脱水できていないと感じることがあります。その場合は「ドライコース・脱水のみ」でもう一度脱水してください。
- ドライコースで洗濯したものを乾燥したいときは、洗濯物を入れ直してから乾燥します。 [24,25ページ](#)

3 (お知らせ音 10秒) ピーツ ピーツ と鳴ったら スタート一時停止 で「一時停止」し、洗濯物を入れる

- 洗濯物は上から手で押さえ、十分に液を含ませて沈めます。(衣類の種類によっては、浮き上がる場合があります)
- 終了音を「切」にしていると、お知らせ音は鳴りません。 [33ページ](#)

4 ふたを閉めて、もう一度 スタート一時停止 を押す 脱水中は、自動的にふたをロックします。

運転終了

ピーツ ピーツ ふたが開けられます。

- 洗濯が終わったら、すぐに取り出してください。(放置しておくと、しわになるおそれがあります)

洗える衣類の確認

洗えるもの

水につけても、こするなどの力を与えなければ洗えるもの。

●衣類の取扱い表示が



のおしゃれ着やデリケートな衣類。

- ウール・カシミアなどのセーター、ブラウス



- スカート・スラックスなど

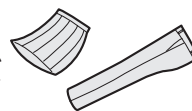

洗えないもの

- 「洗濯も乾燥もできないもの [10 ページ]」に記載のもの。

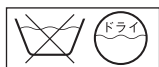

の取扱い表示でも洗えません。



取扱い絵表示の例



- 取扱い絵表示や組成表示などが無いもの。



干しかた

- セーターなどは、市販の平干しネットなどを使い、形を整えて日陰で干します。
- 毛足が長いものは、振りながら形を整えて干します。
- ブラウス・シャツなどの伸びにくいものは、ハンガーにかけ、形を整え、日陰で干します。

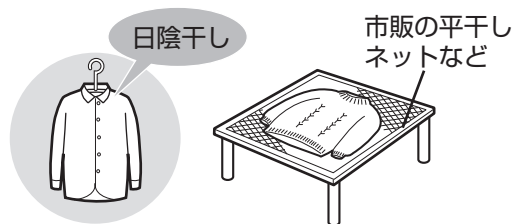

必要に応じアイロンをかけ、形を整えます

- 取扱い絵表示にしたがって、スチーム・ドライや温度を使い分けてください。
- てかり(アイロン光)の出やすいもの、刺しゅう・ビーズの付いたものなどには、当て布をするなど、注意しておこなってください。

セーターなどが縮んだときは

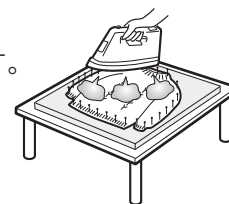

- ウール・麻などは縮みやすい繊維ですが、洗濯で縮んだ場合はある程度伸ばせます。
 - 広めのアイロン台に、衣類を戻したい大きさに広げてマチ針で固定し、アイロンを浮かせた状態でスチームを十分にあて、乾くまで置く。
(衣類購入時、型紙をとっておくと便利です)



毛布コース

(洗濯/洗濯～乾燥/乾燥)

洗濯・乾燥できるもの

取扱表示	 また  表示のあるもの (その他の取扱表示にもしたがってください)	
素材	アクリルなど合成繊維100%のもの	
洗濯・乾燥	洗濯	洗濯～乾燥 / 乾燥
サイズ・重さ	シングル毛布 3.0kg以下	シングル毛布 1.5kg以下
大型毛布用丸型ネット 	○ (必要)	

●洗濯・乾燥のさいには、必ず別売の大型毛布用丸型ネットをお使いください。ネットなしで洗濯すると、洗濯物が浮き上がって洗濯物や製品を傷めたり、水があふれて床を水浸しにすることがあります。
 (指定の大型毛布用丸型ネットを使わず運転して洗濯物や製品が傷んだ場合は、保証の対象外になります)

大型毛布用丸型ネットの使いかた (別売品)大型毛布用丸型ネット

流通コード 210 931 0005
 希望小売価格 4,410円 (税抜価格4,200円)

別売品の大型毛布用丸型ネット  をお求めください。

- 1 筒状に巻く。** 長手方向に、4～6つ折りにしてから巻き込みます。
 (例)6つ折りにして巻き込む …… 高さが水面以下になるようにします。



- 2 ネットに入れる。**

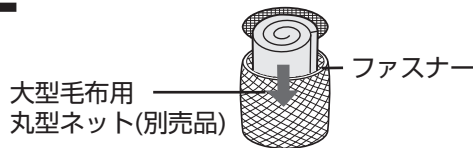

- 3 洗濯・脱水槽に入れ、押し込む。**

浮き上がると、給水時に水が飛び散ったり、あふれて床が水浸しになることがあります。

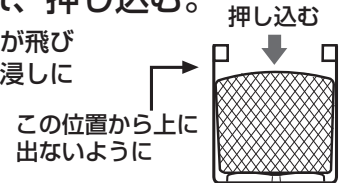

この位置から上に出ないように

浮き上がりに注意

洗濯中浮き上がりやすいので、十分に押し込みます。
 (とくに「洗い」の後半におこなうと、効果的です)



- 1**  を押し、「一時停止」にする。

- 2** 動きが完全に止まってから、浮き上がっている部分を手で押し、空気を追い出す。

- 3** 水面以下にしてから、 を押す。

(自動的に水が補給されます)

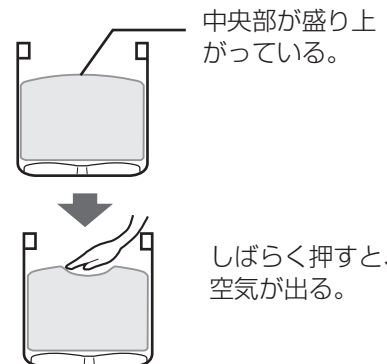

中央部が盛り上がっている。

しばらく押し、空気が出る。



お願い

- 洗濯量が少量(1.0kg以下)の場合は標準コースをご使用ください。毛布コースでは「水量」を減らしても水流が強く、洗濯物を傷めるおそれがあります。
- 洗濯できる電気毛布でも、乾燥(「洗濯～乾燥」「乾燥」)はしないでください。

洗濯	容量	3.0kg以下	洗濯～乾燥	容量	1.5kg以下	乾燥	容量	1.5kg以下
	所要時間	約53分		所要時間	約4時間		所要時間	約3時間



1 1 2 1

洗濯物の準備

22ページにしたがって洗濯・脱水槽に入れる。

1 電源を入れて「毛布」を選ぶ

1 必要に応じて「洗乾切換」で「洗濯～乾燥」や「乾燥」を選ぶ

- 除菌・防臭するときには

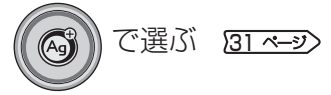

- 予約運転するときには



- 乾燥終了後は「置きじわ防止運転」をおこないません。電源を切って(ロックが解除する)早めに取り出してください。 [9 ページ]

2 ふたを開けたままで スタートする

- 洗濯量の計量はありません。

運転内容表示後、水量を表示します。

3 表示水量にしたがって液体洗剤を入れふたを閉める

- 表示の水量を目安に量って入れます。 [12, 13 ページ]
- 粉末洗剤は、あらかじめぬるま湯(約30℃・5L)でよく溶かしてから、槽の周辺部へ直接入れます。

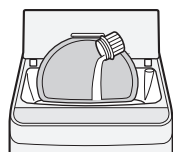

洗濯物の上部はさけ、周辺部に入れます。

運転終了 ふたが開けられます。

- 乾燥が足りないときは、裏側に折り直し「毛布コース / 乾燥」で必要に応じた時間を選び、もう一度乾燥し直します。選べる乾燥時間は [52 ページ]

乾燥のしかた

コース

「コース」ボタンで選べる乾燥は、標準(わが家流)・ナイト・ドライ・毛布・槽洗浄の5種類です。

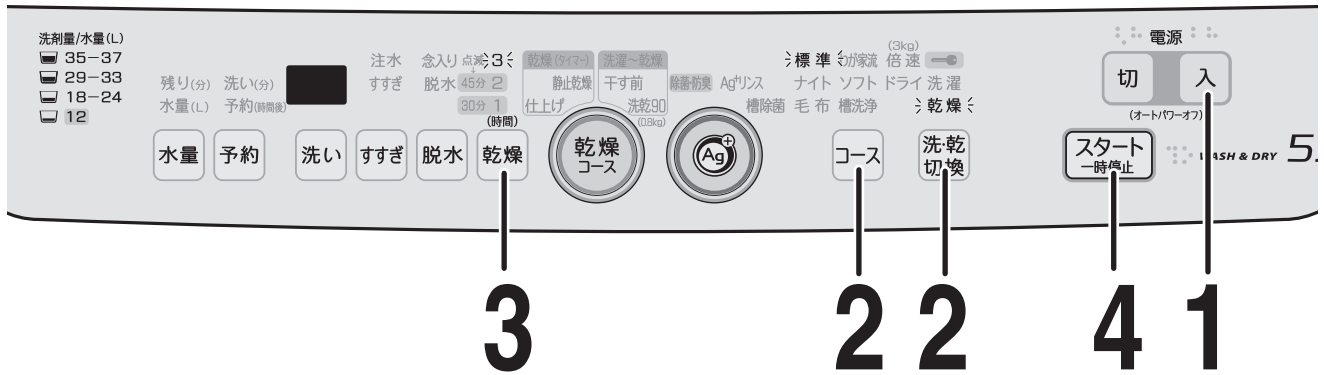

準備

- 排気フィルター・吸気フィルターの取り付けを確認する。
- 十分に脱水して、しわを伸ばした洗濯物を入れる。
 - ドライコースの衣類の入れかたは [25 ページ](#)
 - 毛布コースの入れかたは [22 ページ](#)
- 初めて「乾燥」や「洗濯～乾燥」をおこなう前には必ず乾燥試運転 [11 ページ](#) をおこなってください。

1 電源を入れてふたを閉める



排気
フィルター

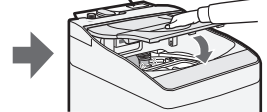

吸気フィルター

2 目的に合わせて、コースを選び で「乾燥」を選ぶ

洗・乾
切換



洗濯
乾燥

3 乾燥 で乾燥時間を選ぶ

- 乾燥量と乾燥時間の目安は [52 ページ](#)

4 スタートする

- 標準・わが家流・ナイトコースでは衣類のほぐし運転後、残り時間を表示する。

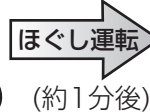

34

(約1分後)

運転終了

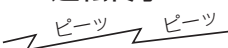

- 運転終了後は、「置きじわ防止運転」をおこないます(槽洗浄コース以外)。電源を切つて(ふたロックが解除する)早めに取り出してください。 [9 ページ](#)
- 乾き残りがある場合はもう一度追加乾燥してください。
- 乾燥終了後は、排気フィルターと吸気フィルターを掃除してください。 [35, 36 ページ](#)

- **コース** で選べる乾燥 ● 「乾燥コース」ボタンで選べるコースは [26~29 ページ](#)

こんなときに	コース
一般の衣類の乾燥に	標準(わが家流)
夜など運転音を抑えて乾燥したいときに	ナイト
セーターなどの乾燥に	ドライ
毛布など大物の乾燥に	毛布
洗濯・脱水槽のふだんのお手入れに	槽洗浄 38 ページ

● **ドライコース「乾燥」衣類の入れかた**

槽をゆっくり回転させて乾燥します。

<乾燥できるものの例>

- セーター：1枚（ウール・アクリルなど）
- 容量0.4kg以下(洗って十分脱水したもの)
- 乾燥時間の目安：2時間

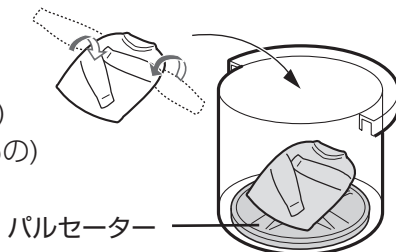

そでを重ねず、なるべく大きく畳み、パルセーターにのせる。

● **予約運転**するときには **予約** で選ぶ [30 ページ](#)

- ドライ、槽洗浄コース以外で使えます。
- 「除菌・防臭」は使えません。



お願い

- ふたの上に衣類などをのせたまま乾燥しないでください。内部の温度が上がりすぎてプラスチック部が変形したりやけどの原因になります。
- 気温や衣類の量により、乾燥運転中は外ふたやその周囲が、また、運転終了後取り出すさい、洗濯・脱水槽や衣類、ふたの内側などが高温になる場合がありますのでご注意ください。

仕上げコース



吊り干し後の生乾きの衣類の乾燥にご利用ください。

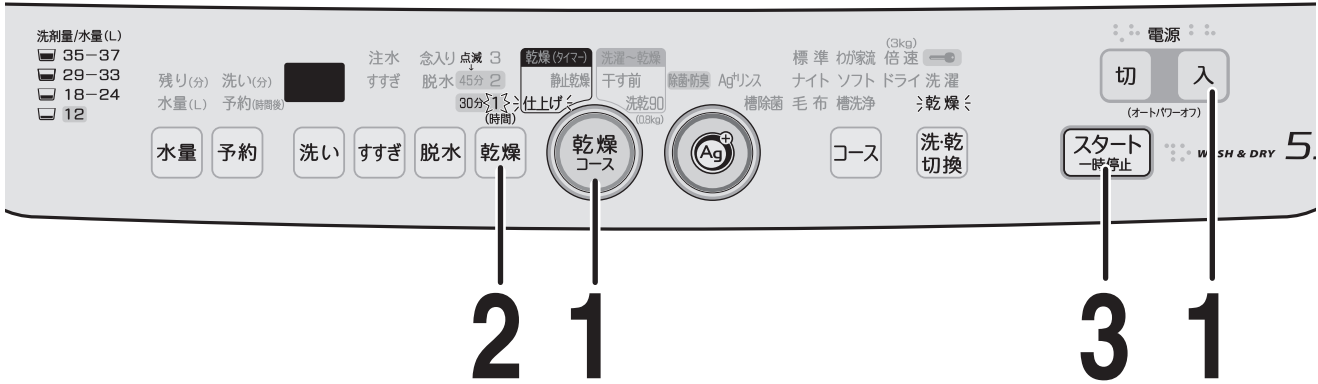

仕上げ乾燥できる量

●一般的な洗濯物、3.0kgまで

1 乾燥したいものを入れてふたを閉め
電源を入れ で「仕上げ」を選ぶ



2 で乾燥時間を選ぶ

3 スタートする
●衣類のほぐし運転後、乾燥時間の目安を表示する。(約20秒後)



- 予約運転するときは で選ぶ [30ページ](#)
- 「除菌・防臭」は使えません。
- 乾燥終了後は「置きじわ防止運転」をおこないます。電源を切って(ふたロックが解除する)早めに取り出してください。 [9ページ](#)

お願い
●生乾きの衣類などを仕上げ乾燥するコースです。脱水直後の衣類を入れると、十分に乾燥しないことがあります。

静止乾燥コース

乾燥
コース

パルセーターを動かさずに槽をゆっくり回転させてやさしく乾燥します。
上履きなどの乾燥にご利用ください。

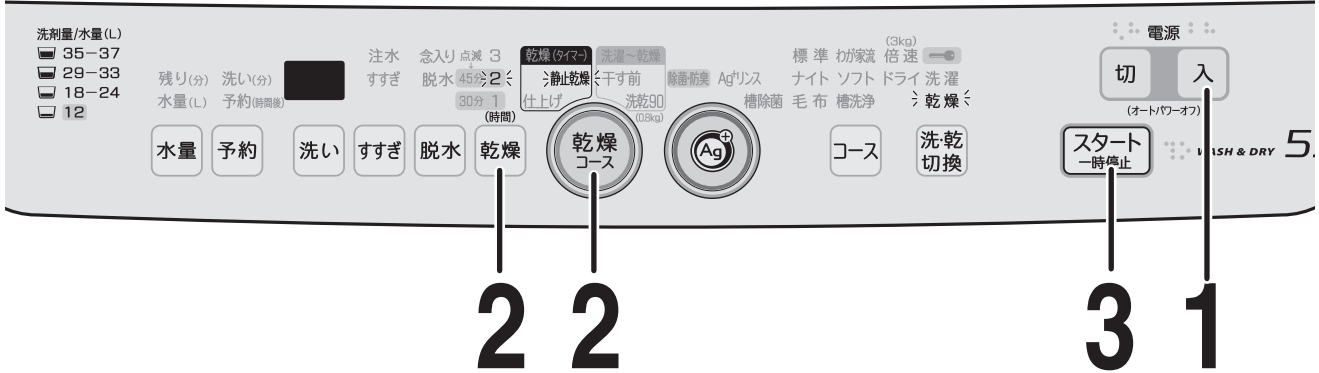

乾燥できるもの

- 上履きなど、0.4kgまで
- 乾燥時間の目安：2時間
- きれいに洗ったものを十分に水を切り、水分を拭き取る。

1 乾燥したいものを入れてふたを閉め電源を入れる

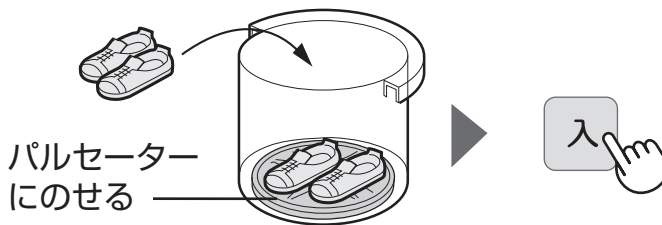

- 予約運転するときは

予約 で選ぶ [30ページ](#)

- 「除菌・防臭」は使えません

2 乾燥コースで「静止乾燥」を選び

乾燥 で運転時間を選ぶ



- 乾燥終了後は「置きじわ防止運転」をおこないます。電源を切って(ふたロックが解除する)早めに取り出してください。 [9ページ](#)

- 乾き残りがあるときは、もう一度追加乾燥してください。

3 スタートする



干す前コース



洗濯～乾燥	容量	3.0kg以下
	所要時間	(50Hz/60Hz) 約94分/約91分

洗濯後、短時間温風を当てることで、3.0kgまでの衣類の干し時間を短縮できます。

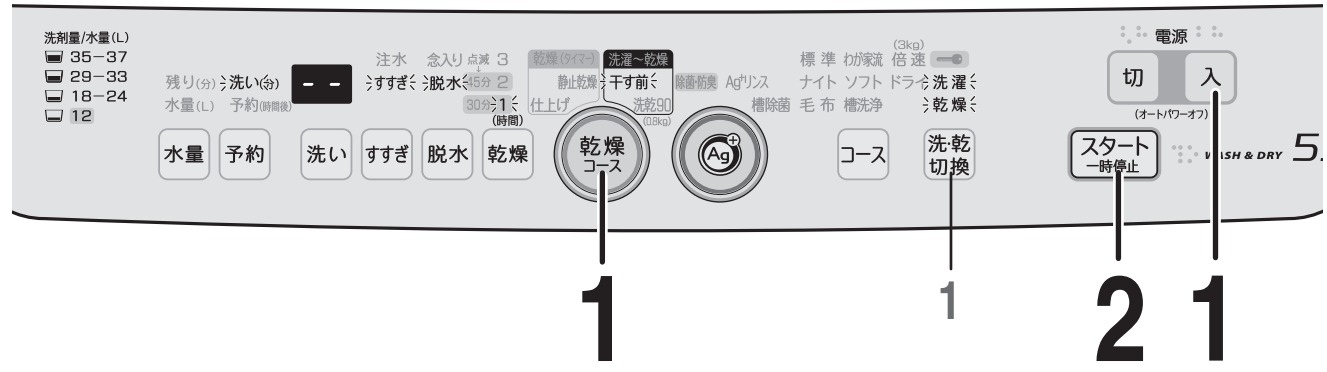

洗える衣類の確認

- 一般的な洗濯物、3.0kgまで

1 洗濯物を入れて電源を入れ
で「干す前」を選ぶ

1 乾燥だけするときには 洗・乾 切換 で「乾燥」を選ぶ。

- 除菌・防臭するときには で選ぶ [31ページ](#)
- 予約運転するときには で選ぶ [30ページ](#)
- 乾燥終了後は「置きじわ防止運転」をおこないません。電源を切って(ふたロックが解除する)早めに取り出してください。 [9ページ](#)

2 スタートする

- 洗剤量を計量し水量を表示する。

3 洗剤を入れてふたを閉める

- 乾燥時間を変更したい場合は、水量表示後 を押す。

(乾燥時間以外も変更できます。)
変更できる時間などは [52ページ](#)

部屋干しのコツ

洗濯物どうしの間隔をできるだけあけて風通しが良くなるように干してください。

- シャツ、ブラウス類は、ハンガーにかけて形を整えます。
- スウェットパンツ、綿ズボンなどは裏返して形を整え、クリップ付きのハンガーなどに吊して干します。タオルなどもクリップ付きのハンガーなどに広げて干します。(竿やロープにかけて干すと内側が乾きにくくなります)

洗乾90コース



洗濯～乾燥	容量	化繊混紡0.8kg以下
	所要時間	約90分

少量(化繊混紡約0.8kg以下)の洗濯物を、約90分で洗濯～乾燥します。

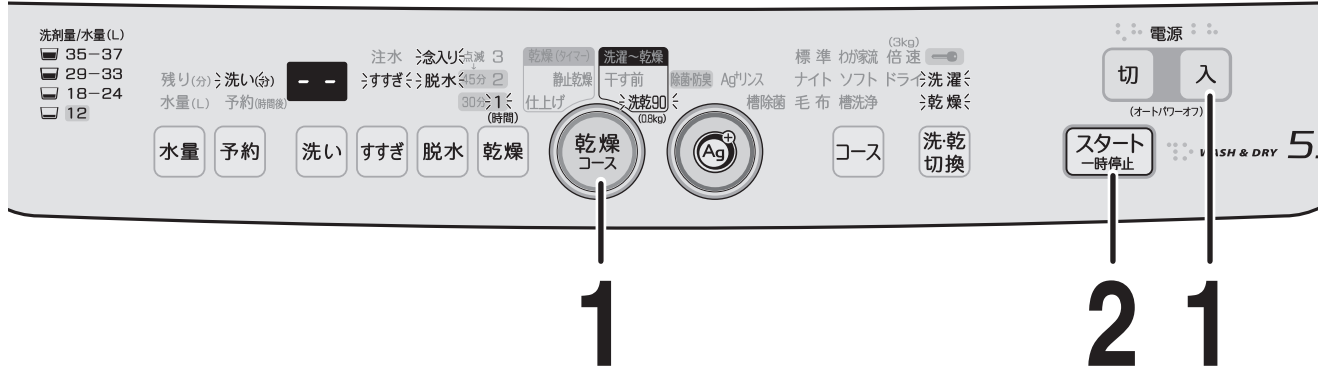

洗える衣類の確認

- 化繊混紡の衣類0.8kg(ワイシャツ4枚程度)まで
綿や厚物などが混ざると、十分に乾燥しないまま終わることがあります。
- 洗う量が多い場合や綿の衣類には、標準コースをおすすめします。

- ### 洗濯物を入れて電源を入れ

乾燥コースで「洗乾90」を選ぶ
- ### スタートする

 - 洗濯量を計量し、水量を表示する。
- ### 洗剤を入れてふたを閉める

 - 表示を目安に量って入れます。

- 除菌・防臭するときには
 で選ぶ [31ページ](#) →
- 予約運転するときには
予約 で選ぶ [30ページ](#) →

- お願い
- 乾燥終了後は「置きじわ防止運転」をおこないます。 [9ページ](#) →
電源を切って(ふたロックが解除する)早めに取り出してください。
 - 乾燥はタイマー方式ですので乾きに関係なく終了します。
乾きたりない場合は、もう一度仕上げコース [26ページ](#) → で時間を選んで追加乾燥してください。

- 洗濯物が多い場合は「H5」でお知らせします。 [54ページ](#) →
いったん電源を切って、適量に減らしスタートし直してください。
- 「除菌・防臭」機能を使うと、運転時間が90分より長くなります。
その場合、残り時間を点滅させてお知らせします。

90分を超えての運転は、点滅でお知らせ。

残り(分) 洗い(分) 水量(L) 予約(時間後) **95**

予約運転

運転終了までの時間を予約できます。



1

洗濯物を入れて
電源を入れる

必要に応じてコースなど運転内容を選ぶ。



2

予約で運転終了
までの時間を選ぶ



3

スタートする



4

表示水量を目安に 洗剤類を入れる

粉末洗剤や柔軟剤は洗剤ケースに、液体洗剤や漂白剤は水で薄めて投入口に入れます。12ページ

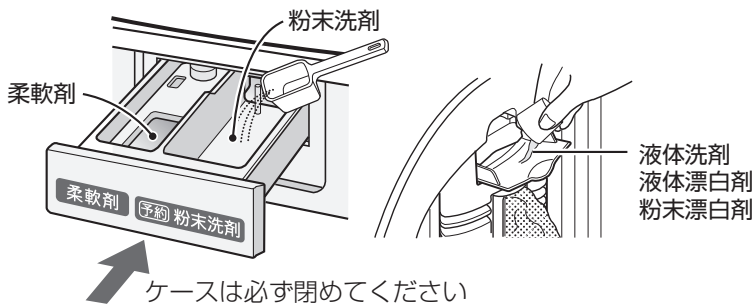

5

ふたを閉める

予約完了です。

●ふたを開けていると、運転が始まりません。

- ドライ、槽洗浄コースには使えません。
- 初めは「1」時間を表示します。一度使用すると、前回使った時間を表示します。
- 予約時間は所要時間 52ページより長めに設定してください。予約時間が短いとすぐに運転を始め、予約した時間内に終わらないことがあります。
- 給水・排水条件、衣類の片寄りなどにより、選んだ終了時間を前後することがあります。
- 粉石けんや液体石けんは固まると溶けにくいので、予約洗濯には使わないでください。

予約した内容を確認したいとき。

- 予約 を押す。

運転終了までの時間と運転内容を表示し予約の待機状態に戻ります。

予約したあと、内容の変更や取消しをしたいとき。

- 電源を入れ直して、初めからやり直す。

「除菌・防臭」機能 (Ag⁺イオンコート)

Ag⁺(銀)イオンの力で衣類を除菌[※]し、部屋干し時や着用中などの気になるニオイの発生を抑えます。お洗濯の最終すすぎ中に衣類をAg⁺イオンコートします。

- 倍速コースや乾燥では使えません。

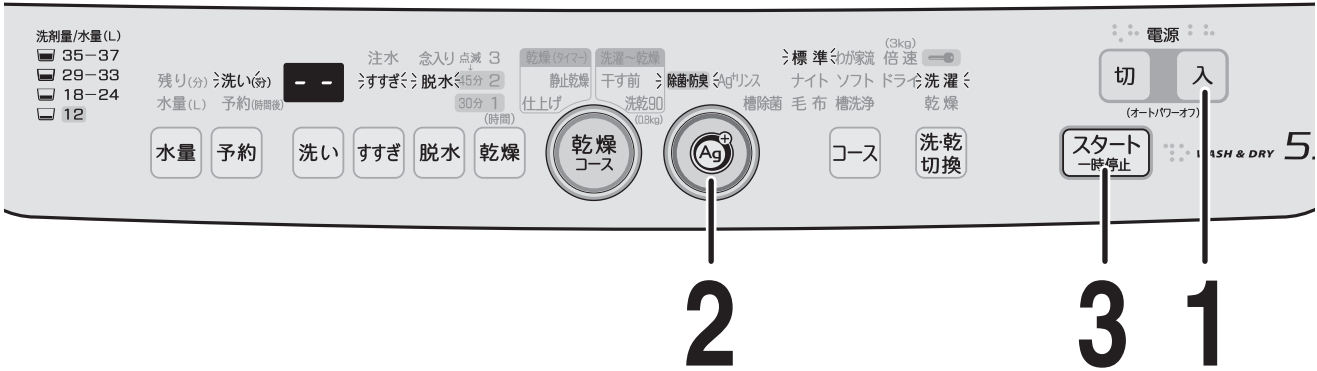

1 洗濯物を入れて
電源を入れる
必要に応じてコースなど運転内容を選ぶ。



2  で「除菌・防臭」を選ぶ
取り消したいときは、 を押して「除菌・防臭」「Ag⁺リンス」「槽除菌」をすべて消します。



3 スタートする
必要に応じて洗剤を入れてふたを閉める
● スタートすると「除菌・防臭」を記憶し、次回からは  を押さずに「除菌・防臭」機能が使えます。



※ ● 試験機関：(社) 京都微生物研究所
● 試験方法：JIS L 1902：2002 菌液吸収法
● 試験衣類：綿、ポリエステル
● 除菌方法：銀イオンによる。除菌効果は衣類が乾燥してから、洗濯などで銀イオンが流れ落ちるまで。

Ag⁺イオン水の給水

通常のお洗濯以外でAg⁺イオンコートしたいときにご利用ください。
(雑布、ふきん、上履き、帽子などをつけ置く)

- 1**  を押しながら、電源を入れる
● 「Ag⁺イオン給水」、水量「37L(必要に応じて変更可)」を設定します。
- 2** スタートする
● Ag⁺イオン水を給水します。
・ 設定水量まで給水後、電源が切れます。
● 途中で止めるときは、「スタート」ボタンを押します。

の使いかた

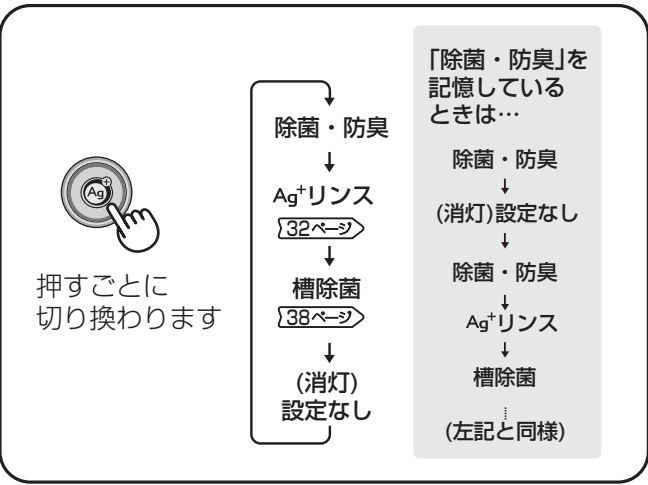

Ag⁺リンスコース

衣類を Ag⁺イオンコートして脱水するコースです(洗いはおこないません)。
 (「除菌・防臭」機能を使わずに)まとめ洗いしたあと、一部の衣類だけ「除菌・防臭」したいときなどに、
 ご利用ください。あらかじめ「水量29L(3.0kg相当)」「標準脱水(6分)」に設定しています。

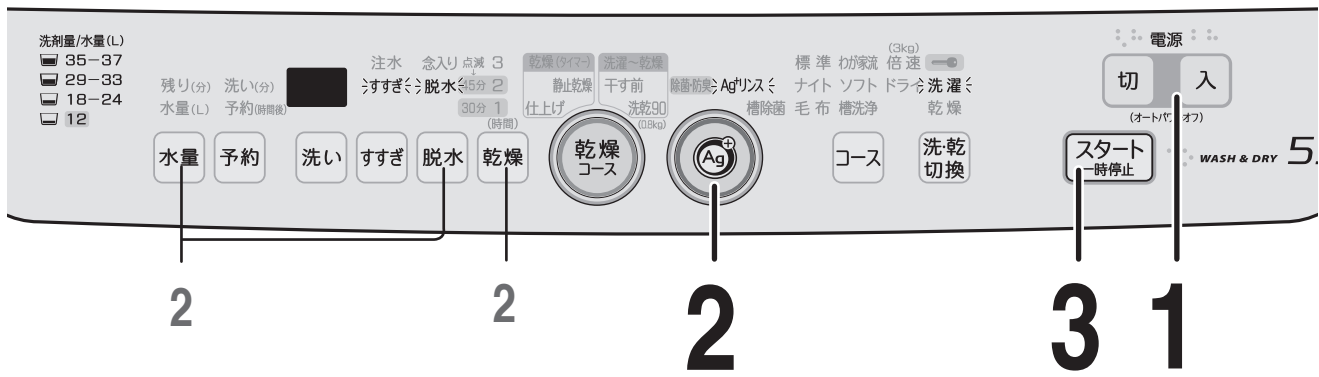

1 Ag⁺イオンコートしたい物を入れて電源を入れる

2 で「Ag⁺リンス」を選ぶ

2 衣類の量に応じて、水量を変更したり脱水念入り(9分)を選ぶ。

2 乾燥まで続けて運転するときは を押す。

- 衣類の量に応じて乾燥時間を選んでください。 [152, 53ページ](#)

3 スタートしてふたを閉める

● 予約運転するときは で選ぶ [30ページ](#)

お願い

- 汚れているものはあらかじめ洗って、すすいでおいてください。
- 洗剤や仕上剤を入れないでください。
- 標準コースと同じ動き(すすぎ、脱水)で運転しますので、デリケートな衣類に使用しないでください。
- 「Ag⁺イオン水の給水」で、つけ置きします。 [31ページ](#)
- 乾燥終了後は「置きじわ防止運転」をおこないます。 [9ページ](#)

電源を切って(ふたロックが解除する)早めに取り出してください。

Ag⁺イオンコートについてのご注意



- 飲用など、衣類の除菌・防臭目的以外には使わない。
- Ag⁺イオンコートした衣類を着用の際、お肌に異常を感じたときは、ご使用をおやめください。
- Ag⁺発生装置は1日1回標準コースをお洗濯の場合、約4年使えます。(水質などにより異なります [54ページ](#))
- 柔軟剤や柔軟剤入りの洗剤、液体中性洗剤を使用しての Ag⁺イオンコート後に天日干しすると、衣類に黄ばみを生じることがあります。
 - ・黄ばんだ衣類は、Ag⁺イオンコートも柔軟剤も使わずに粉末洗剤で洗濯すると戻ります。(漂白剤を使ったり、気になる部分を固形石けんでもみ洗いすると、さらに効果的です)
 - ・一部の柔軟剤では、Ag⁺イオンコートを使わない場合でも変色することがあります。
- 衣類の種類・使用する洗剤・仕上剤・水質により、Ag⁺イオンの除菌効果が抑えられる場合があります。
 - ・効果が得られやすい条件：・綿やポリエステルの衣類への Ag⁺イオンコート・粉末洗剤を使用してお洗濯
 - ・効果が比較的得られにくい条件：・吸水性の悪い衣類(ナイロン・ウール・アクリル・シルク)への Ag⁺イオンコート・液体洗剤・のり剤を使用してお洗濯

知っておくと便利です

途中変更のしかた

洗い中は、洗いや乾燥時間、すすぎや脱水の運転方法、また水量も変更できます。

変更できる
コース

標準、わが家流、ナイト、ソフト、毛布、
干す前、洗乾90の各コース

●洗乾90コースの乾燥時間は変更で
きません。

1 **スタート**
一時停止 で「一時停止」する。

●洗濯物を追加したい場合は入れる。(適切な水量に変える)

2 **洗い** **すすぎ** **脱水** **乾燥** **水量** で変更する。(変更できる内容は [152ページ](#))



3 **再スタート**する。(運転を続けます)



ご注意

- 洗い中でも終わり近くになると変更ができなくなります。
- コースや乾燥時間の変更、「除菌・防臭」の追加・取消しは、運転が始まるとできません。

終了音の消しかた

「切」にすると、以下のお知らせ音も鳴りません。

- ドライコース：洗濯物投入のお知らせ。
- 槽洗浄コース：洗濯槽クリーナー投入のお知らせ。
- 槽洗浄コース「槽の外側まで洗浄する場合」：つけ置き洗浄終了のお知らせ。

設定・解除の
しかた

スタート後に **コース** を押しながら **乾燥**
コース を押す。

- 「ピッ」と音がすれば、終了音は鳴りません。「ピピッ」と音がすれば鳴ります。

電源「入」時の設定変更

電源を入れたときの初期状態は、「(標準コース)洗濯のみ」を設定しています。
ふだんのお洗濯で、「洗濯～乾燥」をよくお使いの場合、記憶できます。

設定のしかた

1 電源を入れ **洗乾**
切換 で「洗濯」「乾燥」を点灯させる。

≧洗濯≦
≧乾燥≦

2 もう一度3秒以上押す。

- 「ピーッ」と鳴って、受け付けます。
次回から電源を入れたとき、「洗濯」「乾燥」が点灯します。



- 「洗濯」設定に戻すときは **洗乾**
切換 で「洗濯」のみ点灯させて、もう一度3秒以上押す。

知っておくと便利です

(つづき)

水量調整のしかた

自動的に決まる水量を、多めや少なめに調整できます。

反映される
コース

標準、ナイト、
干す前、洗乾90
の各コース

- 1 電源「切」の状態です **洗い** を押しながら、電源を入れる。
●「水量」表示が点灯する。 **⇒水量**

- 2 **水量** を押して調節する。



- 押すごとに切り換わる。
- 最高は37L以上、最低は18L以下にはなりません。
※少なめに設定した場合でも、洗濯量が多い(5.5kg)場合は37Lになります。

- 3 **スタート** 一時停止 を押す。 ● 記憶して電源が切れる。

チャイルドロックの設定のしかた

脱水や乾燥中の自動ロックに加え、洗いやすすぎ中にもふたが開かないようにロックできます。小さなお子様がおられる場合などにご利用ください。

設定のしかた 電源「切」の状態です **洗乾** 乾燥切替 を押しながら、電源を入れる。 **L** — 「L」を表示 **⇒ピーツ**

解除のしかた 電源「切」の状態です **水量** を押しながら、電源を入れる。 **■** — 表示しない **⇒ピーツ**



ご注意

- チャイルドロックを設定していても、電源が「切」のときや予約待機中はロックしませんので、槽に水を張ったまま放置しないでください。

ふろの残り湯の入れかた

本機はふろの残り湯を入れる装置を備えていませんが、下記の方法で残り湯を利用できます。

- 1 蛇口を閉じて洗濯物を入れる。
- 2 電源を押入れて「コース」など運転内容を選び、スタートする。
- 3 表示を目安に洗剤を入れる。
- 4 残り湯をこぼさないように入れる。
- 5 パルセーターが回り始めたら、残り湯を入れるのを止める。
- 6 ふたを閉め、蛇口を開ける。
●すすぎは水道水で。

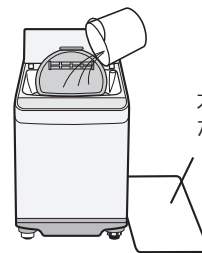

水のごぼれにマットなどを当てがう

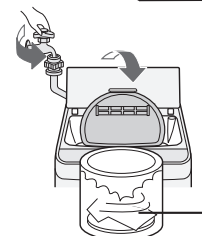

パルセーター

お手入れ

お手入れのあと、はずした部品は必ず取り付けてください。
取り付けずに運転すると洗濯物や製品を傷めたり故障の原因になります。

洗剤ケース お洗濯のたびに洗う

水洗いしてから水分を拭き取ってください。
洗剤などが残ると、ケース内にこびりつき、取れにくくなったり流れにくくなります。

はずしかた このカバーは必ず取り付け、確実に押し込む。

いっぱい引き出してから斜め上に持ち上げる

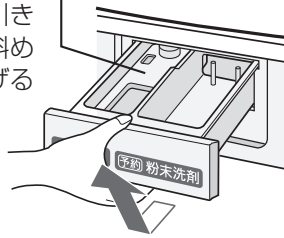

取り付けかた

斜め上から軽くはめ込み、まっすぐ押し込む

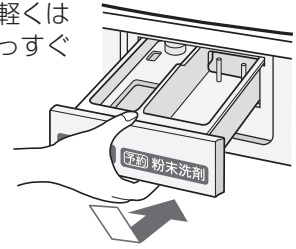

ふたロック部

洗剤や柔軟剤などが付いたときは、きれいに拭き取ってください。
ふたロックの動作に影響することがあります。

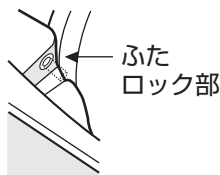

本体

警告



本体各部に水をかけない。
(ショート・感電の原因)

水ぬれ禁止

よく絞ったやわらかい布で拭き取る。

- 揮発性溶剤・クレンザーなどは使わないでください。プラスチック部などを傷めます。
- ふた・パネルなどのプラスチック部分に粉末や液体の洗剤が付いたときは、すぐに拭き取ってください。放置すると傷むことがあります。



給水ホース接続口 36 ページ

吸気フィルター 36 ページ

Ag⁺カートリッジ 37 ページ

洗濯・脱水槽 37 ページ

糸くずフィルター 36 ページ

排気フィルター 乾燥運転後毎回掃除する

フィルターが目詰まりすると、空気の通りが悪くなり、乾きが悪くなったり機構部に糸くずなどが入って故障の原因になります。

はずしかた

つまみを持って引き上げ、フィルターにたまったわた状のごみなどを取り除く。

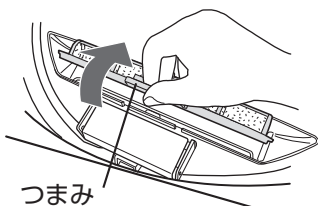

取り付けかた

3カ所のツメを内ふたの穴に合わせ、「カチッ」と音がするまで確実に取り付ける。

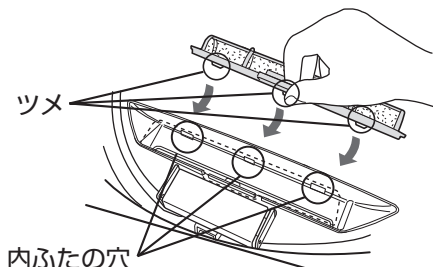

カチッ

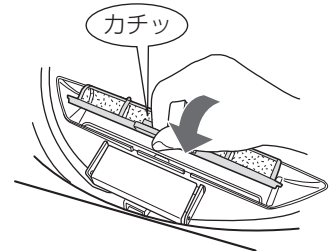

フィルター類は消耗品です。破れたときは、お買いあげの販売店でお買い求めください。

流通コード	210 337 0309
希望小売価格	525円 (税抜価格500円)

知っておくと便利です／お手入れ

必要なときに

お手入れ (つづき)

フィルター類は消耗品です。
破れたときはお買いあげの販売店でお買い求めください。

吸気フィルター

1カ月に1回程度掃除する。
「U4」や「C2」表示が出たときはそのつど掃除する

流通コード	210 337 0340
希望小売価格	630円 (税抜価格600円)

はずしかた

引き上げて取り出し、
ほこりなどを取り除く。

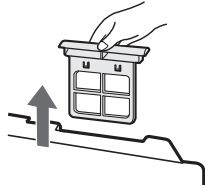

取り付けかた

奥に当たるまで確実に
押し込む。

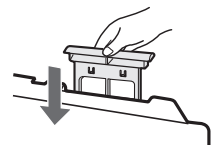

給水ホース接続口

水の出が悪くなったときに

流通コード	210 337 0217
希望小売価格	315円 (税抜価格300円)

給水ホースをはずしてから、掃除します。
(給水ホースのはずしかたは [44ページ](#))

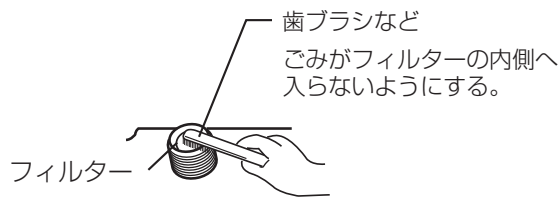

給水弁フィルターは必ず取り付けてください。

- フィルターは、先の細いドライバーなどで引き出せます。取り付けるさいは、必ず奥まで押し込んでください。確実に取り付けないと給水弁が故障する原因になります。

糸くずフィルター

お洗濯のたびに取り除く

ネットが詰まると、ネットが破れたり糸くずが取れにくくなります。

流通コード	210 337 0337
希望小売価格	525円 (税抜価格500円)

はずしかた

- 1 親指を奥まで入れて強く押し下げ、もう片方の手でネットを軽く引きながら手前に引く。

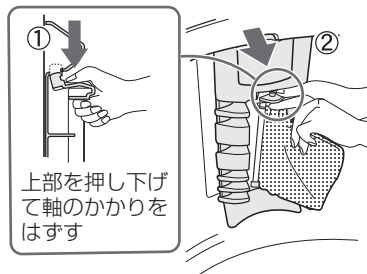

- 2 ネットを裏返して、糸くずを取り除く。

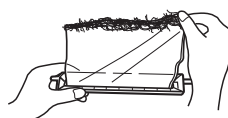

取り付けかた

下部の軸(長い方)を下側の穴に差し込んでから、上部を押し込む。

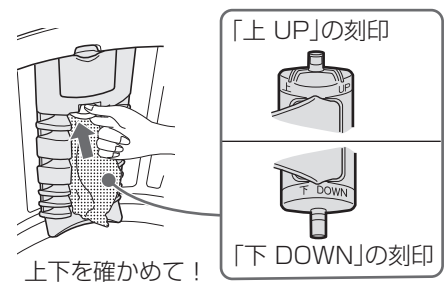

お手入れのあと、はずした部品は必ず取り付けてください。
取り付けずに運転すると、洗濯物や製品を傷めたり故障の原因になります。

洗濯・脱水槽 ステンレス槽のお手入れ

- 洗濯終了後は洗濯物をすぐに取り出し、よく絞ったやわらかい布で拭く。
- さびに気がついたら、市販のステンレス用(台所用)洗剤で拭き取る。
- 槽の内側に白い線が付くことがあります。これは洗剤成分と水中の成分とが結合したものです。放置しておくとしこり付くことがありますので、お洗濯のたびに拭き取ってください。液体洗剤を使ったり、注水すすぎを利用する [52ページ](#) と防ぐことができます。
- ふだんのお手入れには [槽乾燥 38ページ](#) や [槽除菌コース 38ページ](#) を、汚れやカビのにおいが気になるときは [槽洗浄コース 39ページ](#) をご利用ください。

凍るのを防ぐために

1 蛇口を閉めて給水ホースをはずし、ホース内の水を抜く。(給水ホースのはずしかたは [44ページ](#))

2 十分に排水し、槽の水を抜く。

凍ったときは

1 水栓、給水ホースの接続部は、蒸しタオルで包む。

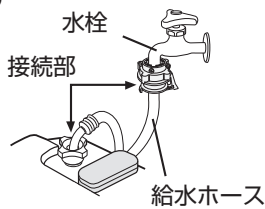

2 給水ホースは、約40℃のお湯につける。

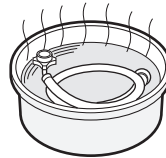

3 約40℃のお湯を入れ、10分程度放置する。

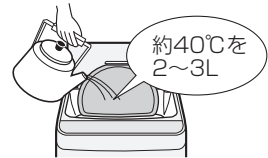

Ag⁺カートリッジの交換について 寿命を迎えたときに

Ag⁺カートリッジ(銀イオン発生装置)が寿命を迎えた場合 [54ページ](#)、別売の Ag⁺カートリッジ [56ページ](#) をお買い求めのうえ、交換してください。

- 詳しくはお買いあげの販売店にお問い合わせください。

流通コード	210 685 0013
希望小売価格	4,200円 (税抜価格4,000円)

1 水道の蛇口を閉め、電源プラグを抜く。

2 Ag⁺カートリッジのねじキャップを開け、中のねじをゆるめてははずす。

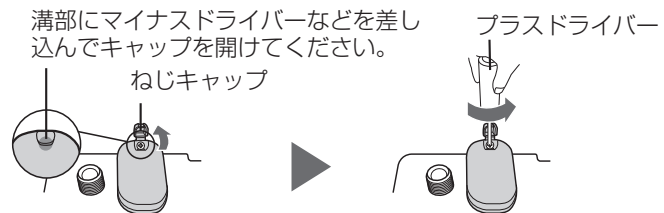

3 Ag⁺カートリッジを右に回してから引き抜き、接続コードをはずす。

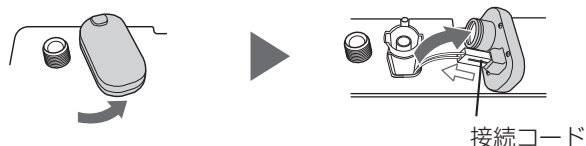

4 新しいAg⁺カートリッジの接続コードをつなぎ、逆の手順で元に戻す。



ご注意

- カートリッジをはずしたまま運転すると水があふれます。また、確実に作業をおこなわないと、水漏れする場合があります。(くわしくは Ag⁺カートリッジの説明書をご覧ください)

お手入れ

必要なときに

お手入れ (つづき)

槽除菌コース

※ ●試験機関：(社) 京都微生物研究所
●試験方法：菌付着る紙での除菌率の測定

少量(12L)のAg⁺イオン水で洗濯・脱水槽の内側やパルセーターの裏側を除菌※・防臭します。

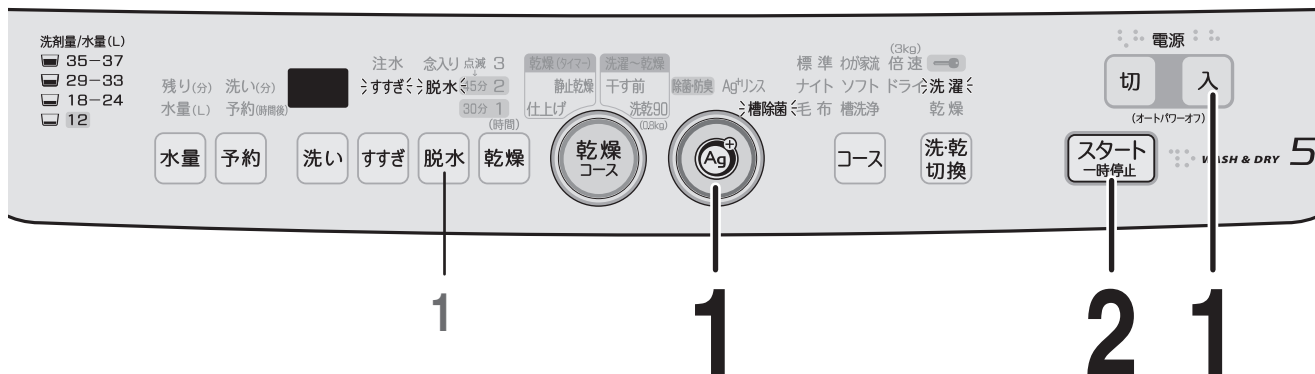

1 電源を入れて で「槽除菌」を選ぶ



1 必要に応じて「脱水念入り」が選べます。

- 洗濯物は絶対に入れないでください。
- 汚れが目立ってきたら、槽洗浄コース [39 ページ](#) をご利用ください。
- 「Ag⁺」ボタンの使いかたは [31 ページ](#)
- 予約運転するときには [予約](#) で選ぶ [30 ページ](#)

2 スタートする



槽乾燥のしかた

1 ふたを閉めたまま電源を入れて「槽洗浄」を選ぶ



2 「乾燥」を選びスタートする

- 乾燥時間「30分」(「1時間」ランプ点滅)を設定します。(変更できません)
- 「置きじわ防止運転」はありません。

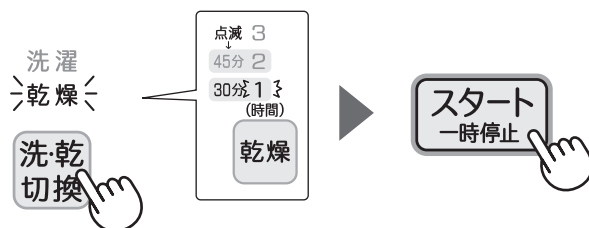

槽洗浄コース

洗濯・脱水槽の石けんかすなどの汚れやカビのニオイが気になるときにご利用ください。「液体洗剤・液体漂白剤投入口」の内部も同時に洗浄できます。
 ●本機は穴なし槽のため、槽の内側の洗浄と、外側まで洗浄する場合は方法が異なります。

用意するもの

- 洗濯槽クリーナー [56ページ](#) または市販の洗濯槽クリーナー
- バケツなど水を受けるもの（「槽の外側まで洗浄」のとき [40ページ](#)）



- 終了音「切」 [33ページ](#) にしているとクリーナー投入のお知らせ音や「槽の外側まで洗浄 [40ページ](#)」のつけ置き終了音は鳴りません。
- 洗濯物は絶対に入れないでください。
- 十分に換気してください。

槽の内側を洗浄する場合

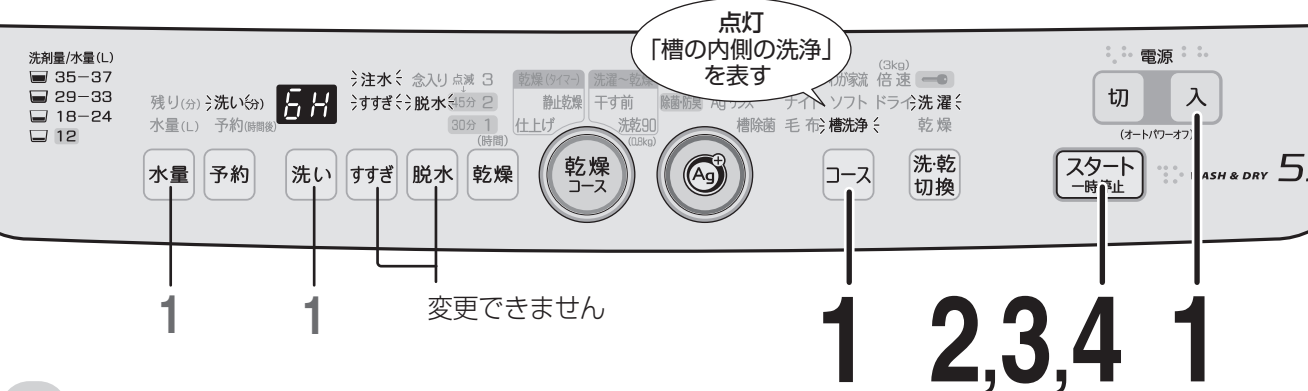

1 ふたを閉めたまま電源を入れて **コース** を7回押し「槽洗浄(ランプ点灯)」を選ぶ

つけ置き時間「6時間」、水量「37L」を設定します。

1 必要に応じて **洗い** でつけ置き時間を、**水量** で水量を変更する。



2 スタートする
給水を始めます。



3 給水が終わり **スタート一時停止** で一時停止し、洗濯槽クリーナーを入れる

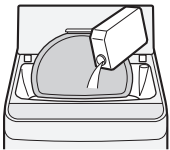

4 ふたを閉めて **スタート一時停止** をもう一度 **スタート一時停止** を押す

洗濯槽クリーナーを溶かすため、しばらく(約5分間)かくはんしたあと、約6時間(「6時間」設定の場合)つけ置き洗浄をおこないます。つけ置き洗浄後、注水すすぎ2回・脱水3分で仕上げます。

- 「除菌・防臭」が使えます。 [31ページ](#)
- 「予約」は使えません。
- つけ置き時間の選びかた

こんなときに	用意するもの	洗い(つけ置き)時間
汚れが気になり始めたら	市販の洗濯槽クリーナー	2H(2時間)
汚れがひどいとき	(別売品)洗濯槽クリーナー	6H(6時間) 9H(9時間)

ピーツピーツ (10秒)と鳴ったら、終了。

お手入れ

必要なときに

お手入れ (つづき)

槽洗浄コース (つづき)

槽の外側まで洗浄する場合

本機は洗濯・脱水槽の外側に汚れが付いた場合でも、槽内に逆流しない構造になっていますが、槽の外側の汚れが気になる場合、この方法で洗浄できます。



(設置時切断するなど)排水ホースを短くすると、外側までの洗浄はできません。

洗浄中、給・排水を同時におこなう工程時、ホースからあふれ出した洗浄液が床を水びたしにします。外側まで洗浄するにはホースの交換が必要です。お買いあげの販売店にご相談ください。

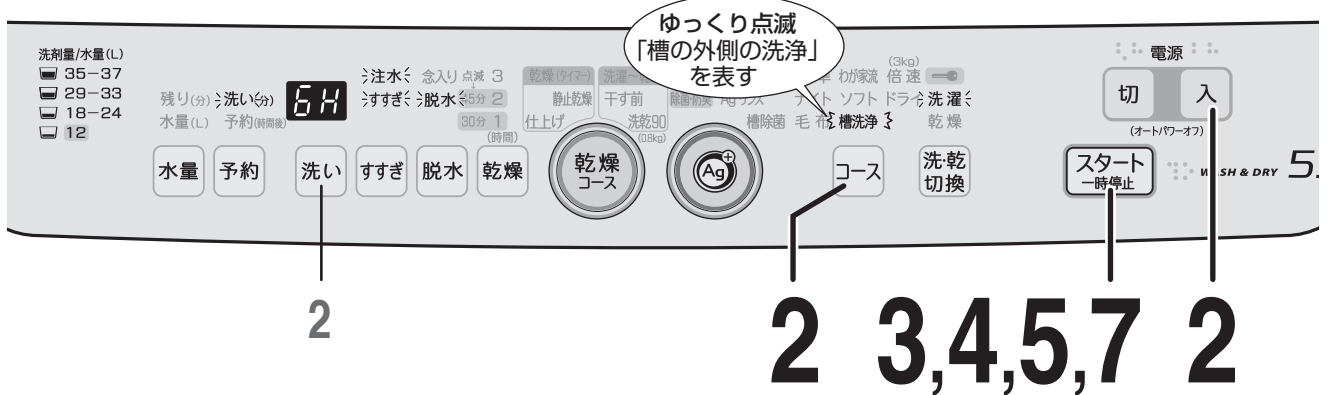
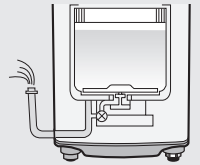

1 **ホースを立てる**
本機は構造上、ホースを立てていないと、洗浄液が流れてエラー「E1」を表示します。

2 **ふたを閉めたまま電源を入れ**
コース を8回押し
「槽洗浄(ランプ点滅)」を選ぶ

2 必要に応じて 洗い でつけ置き時間を変更する。39ページ

3 **スタートする**
給水を始めます。

4 給水が終わり (お知らせ音 10秒) **スタート一時停止** で一時停止し
洗濯槽クリーナーを入れる

5 **ふたを閉めてもう一度 スタート一時停止 を押す**
槽の内側の洗浄 39ページ と同様につけ置き洗浄します。

6 「U3」を表示して **スタート一時停止** を押す
と鳴ったら、つけ置き洗浄終了。
お知らせ音が止まっても「U3」表示は続きます。

槽をすすぐ前に、次の手順で洗濯・脱水槽の外側と排水ホースの洗浄液を抜く。

- ① ホースの先をバケツに当てがいながらホース掛けからはずし、出てきた液をバケツで受ける。
●最初は勢いよく出ます。バケツからあふれないようにご注意ください。
 - ② バケツが一杯になったら、ホース掛けに掛ける。
 - ③ ①②を数回繰り返し、液が出なくなったら、ホースを元通り排水口に接続する。
-

7 **もう一度 スタート一時停止 を押す**
●注水すすぎ(2回)で槽の外側まですすいだ後、脱水3分で仕上げます。

スタート一時停止 (10秒)と鳴ったら、終了。

据え付け

- ラジオ、テレビなどは、雑音防止のため本体からできるだけ離します。
- 据え付けやアース工事に要する費用は、販売店にご相談ください。

据え付け場所

警告



浴室など湿気が多い所や風雨にさらされる場所に置かない。
(感電や漏電による火災や故障の原因)

- 直射日光の当たる場所に据え付けない
紫外線により、プラスチックが傷み、破損の原因になることがあります。
- 水平でしっかりした所に置く
タイルなどのすべりやすい床、弱い床は、振動や騒音が大きくなります。
- 壁などから2cm以上離す
排水口側は9cm以上、開けてください。
蛇口や水栓つぎてからも離してください。
- 本機は、「消防法 設置基準」に基づく試験基準に適合しております。
建築物の可燃物などからの離隔距離は、下表に掲げる値以上の距離が必要です。

消防法 基準適合 組込形

場所	離隔距離
上方	50cm
前方	開放
左/右/後方	2cm
下方	0cm

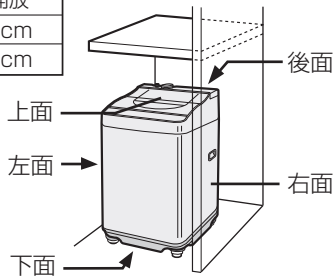

アース線をつなぐ

警告



アースを確実に取り付ける。
(故障や漏電のときに、感電の原因)
必ず実施

アース端子がある場合

アース端子に確実に接続します。



アース端子がない場合

アース工事をおすすめします。



- 電気工事士によるD種接地工事が必要です。
お買いあげの販売店または最寄りの電気工事店に依頼してください。

設置

傾いたりがたつきがあると、振動が大きくなったり、途中で止まりやすくなります。

1 がたつきをなくす

- 「調節脚」で調節する。

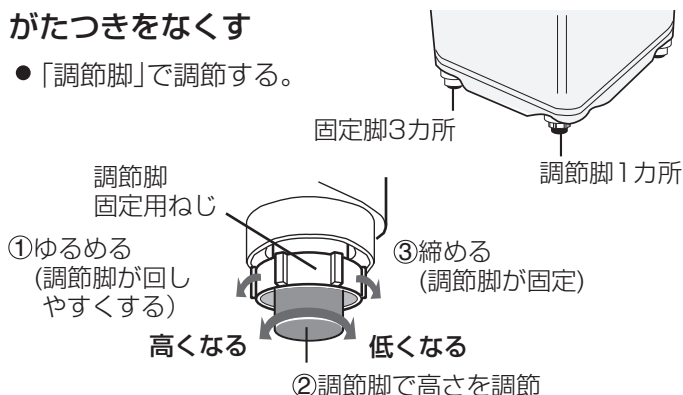

2 水平にする

- 水準器を真上から見て確認する。
- 必要に応じて脚スペーサーを敷く。

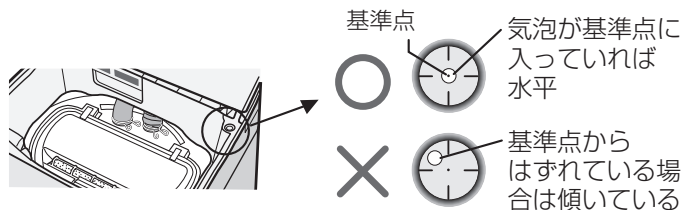

水平調節のしかた(気泡がはずれている方向と反対の脚を高くする)

例1 前にはずれている場合

後ろ2カ所に脚スペーサー
(別売品 [56ページ]) を敷く

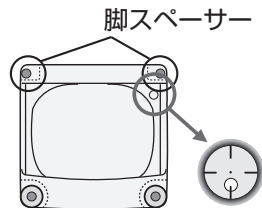

例2 右前にはずれている場合

左後ろに脚スペーサー
(別売) を敷く

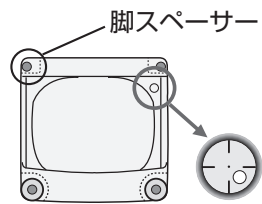

脚スペーサー(別売)で調節する



脚スペーサー (6mm 2個)

流通コード	210 415 0130
希望小売価格	105円 (税抜価格100円)

- 脚スペーサーで調節しきれない場合は、調節脚の高さを低くするなど、もう一度調節し直してください。

もう一度、がたつきのないことを確かめる

- 本体上部の対角を押さえ、ゆり動かして確かめる。

排水ホースの接続と処理

排水ホースは以下の説明や据付説明書を読んで、正しく接続します。特に、ホースを本体の下に押し込まないようにご注意ください。(内部の機構部に接触し、床を水浸しにする原因)

- 出荷時、排水ホースは底に収納しています。
- 排水口の位置に合わせて、5カ所から排水ホースを取り出せます。

警告



必ず実施

電源プラグは、必ずコンセントから抜いておこなう。また、濡れた手で抜き差ししない。(感電やけがの原因)

1 背面を下に、静かに倒す。 (正面)

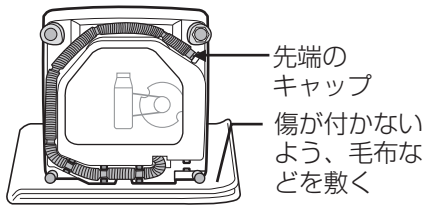

2 ホース先端のキャップをはずす。

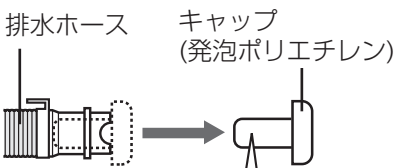

ホース内に製品検査時の水が残っている場合、流れ出るのを防ぎます。はずすときは、ぞうきんなどをあてがいます。

3 ホースの取出し方向を変える。

- 排水口の位置に合わせて、右図を参考に取出します。
- ○印は「ホース固定部」です。確実に固定します。

4 排水ホースが確実に取り付けられていることを確認後、本体を起こす。

5 排水ホースを排水口へ差し込む。

- ホースが長い場合は、くびれた部分で切れます。(先端のスリーブを差し替えると先端での詰まりが防げます)ただし、ホースを切ると「槽の外側まで洗浄する場合 [40ページ]」ができませんので、ご注意ください。
- 設置場所が狭い場合は、左側面などは排水口が底面の溝部に位置するように本体を寄せられます。



お願い

- 排水口との位置関係を確認しながら設置します。
- 水が流れやすいように排水口へ接続します。とくに、排水口に糸くずなどがたまっていないかを定期的に確認します。排水が悪いと排水に時間がかかったり、途中で止まることがあります。

排水ホースの取出し方向

左側に出す場合

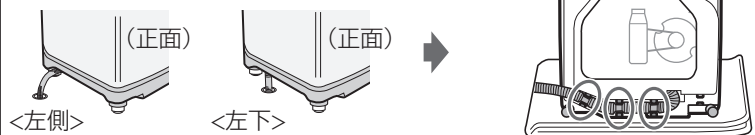

右側に出す場合



左前に出す場合

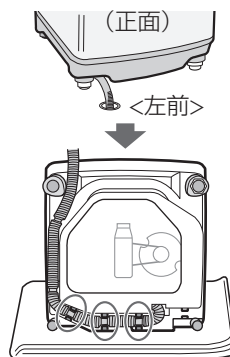

右前に出す場合

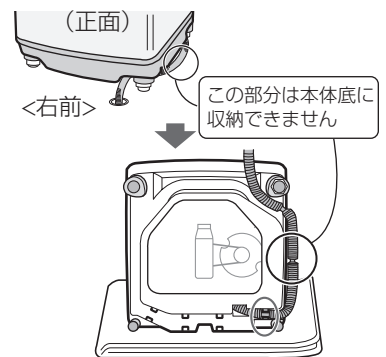

後側に出す場合

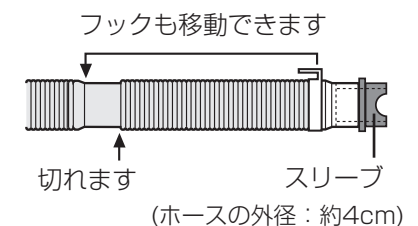

給水ホースの取り付け

このような場合は？

ホースが高くなる場合

必ず水平(高さ10cm以下)に設置してください。位置が高いと給水が止まらない、運転が止まる、脱水中の異音などの原因になります。

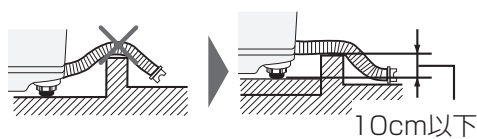
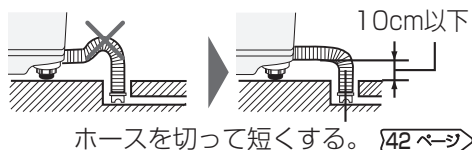

ホースが折れ曲がる場合

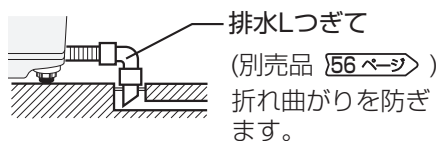

ホースが短い場合

内径3cm以上のホースを長さ1.5m以下で延長します。

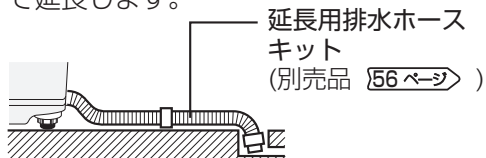

排水口が本体の下になる場合

必ず「真下排水つぎてセット(別売品 [56 ページ](#))」を使います。

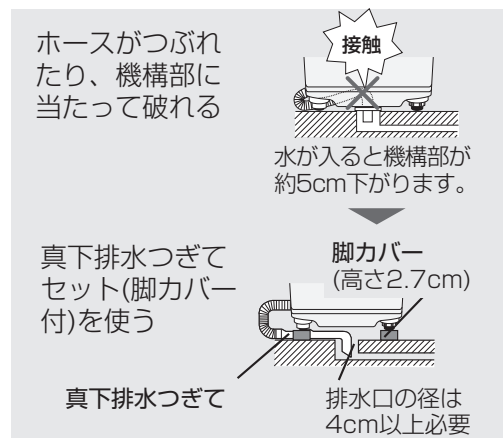

- 排水ホースを本体や脚で敷きこまないでください。
- 排水口から抜けたりははずれないよう、しっかり接続します。はずれると水が床へ流れます。

取り付け前 蛇口の形状などをご確認ください。

適した蛇口

横水栓

先端の傷にご注意
(水漏れの原因)



- 付属の水栓つぎては、横水栓のみで使用できます。横水栓以外の場合は別売のオートストッパー付き水栓ジョイント [56 ページ](#) をお求めのうえ、付け替えてください。

自在水栓

ここから水漏れする

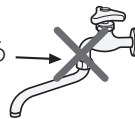

万能ホーム水栓

先端が弱く、はずれるおそれあり



- 作り付けの蛇口などと給水ホースの接続部分が合わないもの。

径が合わない



- ロックレバーがしっかり受けられなかったり受ける部分がないもの。



受ける部分がない



しっかり受けられない

オートストッパー付き水栓ジョイントの使用例

自在水栓の場合

ノズル YSP-1A-S



はずして付け替える

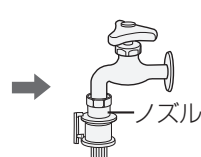
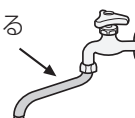

万能ホーム水栓の場合

ノズル YSP-L-S



はずして付け替える

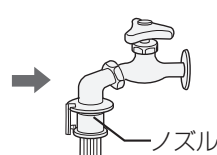

横水栓の場合

給水栓 YS80-S



便利メモ

分岐水栓

洗濯機専用として使えます。ホースの付けはさすがに不要で便利です。(別売品 [56 ページ](#))

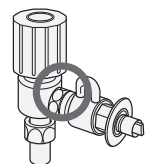

排水ホースの接続と処理 / 給水ホースの取り付け

必要なときに

給水ホースの取り付け (つづき)

取り付けかた

1 本体に給水ホースをつなぐ

袋ナットを給水ホース接続口にまっすぐあてがい、強く締め付ける。

- 袋ナットをホースとともに動かして締め付けると、よく締まります。



2 蛇口に水栓つぎてを取り付ける

- ① 手前側になるねじ(2本)を蛇口の径までゆるめ、水栓つぎてを蛇口の中央に押し当てる。

〈蛇口の径が普通(16mm)のとき〉

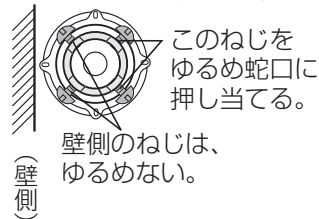

〈蛇口の径が大きいとき〉

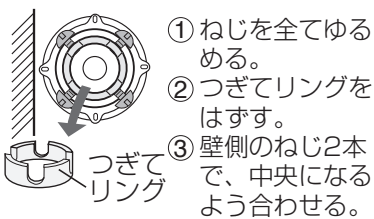

- ② まっすぐに押し当てながら手前のねじを均等にしっかり締め付ける。

- ③ ラベルをはがし締め付けボディを手で強く締め付ける。

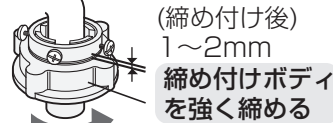

(絞め付けないと水漏れの原因になる)

取り付け直すときは、締め付けボディをゆるめ、ねじ山が4mm程度見える状態でおこなってください。



お願い

- 水栓つぎてと給水ホースは、必ず同梱のものまたは当社別売品をお使いください。すでに付いている場合でも新しいものに取り換えてください。
- 水栓つぎては正しく取り付けてください。水圧ではずれ水浸しになる場合があります。



- 給水ホースが短い場合、また接続できても余裕がない場合は、別売の延長用給水ホース [56ページ](#) をお求めのうえ、延長してください。本体の振動などにより、ホースや水栓つぎてがはずれて、水浸しになる場合があります。

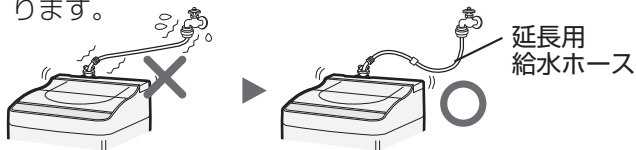

3 水栓つぎてに給水ホースをつなぐ

- ① スライダーを引き下げる。

- ② そのままで水栓つぎてに差し込み、スライダーをはなす。「パチン」と音がするまで、確実に差し込む。



取り付け後

取り付け具合を確認・点検してください。

本体側

給水ホース接続部のぐらつき・ゆるみ、また、ホースの折れ曲がりがないか確かめる。

水道水圧により水が飛び散ることがあるので、締め付け直してください。

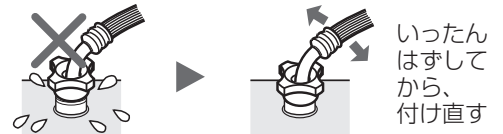

- 確実に締まったかどうかは、ホースの根元を持って、左右に動かしてみます。

蛇口側

- 1 しっかり止まったかどうかは、ホースを持って引っ張り、確かめます。

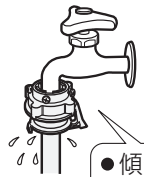

- 2 取り付け後は蛇口を開いて、水漏れしないことを確かめます。

- 傾き
- ぐらつき
- ゆるみ

- 長期のご使用でねじがゆるんだりすると、水浸しなど思わぬ被害を招くことがあります。ときどきお調べください。
- 付け直しても不具合なときは、当社品の水栓つぎてと給水ホースをお買い求めのうえ、取り換えてください。

給水ホースのはずしかた

ロックレバーのかけりをはずしてスライダーを引き下げ、ホースを抜く。一度水を通した後は、水が飛び散りますので、次の順序ではずします。

- 1 ふたを閉めたまま蛇口を閉じてから電源を入れ、(水量) を押してから、(スタート) を押してホース内の水を抜く。

- 2 約10秒後、電源を切る。

- 3 給水ホースをはずす。

まっすぐ引いてはずします。(斜めに引くと破損し水漏れの原因)



保証とアフターサービス

よくお読みください



修理を依頼されるときは **出張修理**

1 「こんなときは?」・「コースの詳細」・「エラー表示・お知らせ表示」などを調べてください。[47~55ページ]

2 それでも異常があるときは使用をやめて、必ず電源プラグを抜いてください。

3 お買いあげ販売店に次のことをお知らせください。

- 品名：電気洗濯乾燥機
- 形名：(本書の表紙に記載)
- お買いあげ日(年月日)
- 故障の状態(できるだけ具体的に)
- ご住所(付近の目印も併せてお知らせください)
- お名前 ●電話番号 ●ご訪問希望日

保証書(別添)

- 保証書は「お買いあげ日・販売店名」などの記入をお確かめのうえ、販売店から受け取ってください。保証書は、内容をよくお読みの後、大切に保存してください。
- 保証期間…お買いあげの日から1年間です。保証期間中でも有料になることがありますので、保証書をよくお読みください。

保証期間中

- 修理に際しましては保証書をご提示ください。保証書の規定にしたがって販売店が修理させていただきます。

保証期間が過ぎているときは

- 修理すれば使用できる場合には、ご希望により有料で修理させていただきます。

補修用性能部品の保有期間

- 当社は電気洗濯乾燥機の補修用性能部品を製品の製造打切後、6年保有しています。
- 補修用性能部品とは、その製品の機能を維持するために必要な部品です。

修理料金のしくみ

- 修理料金は、技術料・部品代・出張料などで構成されています。

技術料	故障した製品を正常に修復するための料金です。
部品代	修理に使用した部品代金です。
出張料	製品のある場所へ技術者を派遣する場合の料金です。

廃棄時にご注意

- 2001年4月施行の家電リサイクル法ではお客様がご使用済みの電気洗濯機を廃棄される場合は、収集・運搬料金と再商品化等料金をお支払いいただき、対象品を販売店や市町村へ適正に引き渡すことが求められています。

一般家庭用以外の目的でご使用になる場合

- 理容院や美容院・寮・病院など、一日の使用時間が一般家庭に比べて極端に長い場合や、薬品が付着した衣類を洗濯や乾燥する場合には、短期間で部品の交換が必要になることがあります。この場合は、保証期間の対象になりませんので、原則として有料修理となります。お買いあげの販売店にご相談のうえ、定期的な点検を受けてお使いになることをおすすめします。

便利メモ

お客様へ…

お買いあげ日・販売店名を記入されると便利です。

お買いあげ日

販売店名

年 月 日

電話()

—

愛情点検



長期で使用的場合は商品の点検を!

こんな症状はありませんか?

- ときどき運転しないときがある。
- 脱水回転中、ふたのロックがかからない。
- 水漏れする。(ホース・水槽・水栓つぎてなど)
- こげくさいにおいがする。
- 運転中に異常な音や振動がある。
- さわると、ビリビリ電気を感じる。
- 電源コード、プラグが異常に熱い。

故障や事故の防止のため、使用を中止し電源プラグをコンセントから抜き、必ず販売店に点検をご依頼ください。なお、点検・修理に要する費用は販売店にご相談ください。

- 左記症状がなくても、お買いあげ後5年程度たちましたら、安全のためや能力低下を防ぐため、点検をおすすめします。点検費用については販売店にご相談ください。

お客様ご相談窓口のご案内

修理・使いかた・お手入れ・お買い物などのご相談・ご依頼、および万一、製品による事故が発生した場合は、**お買いあげの販売店、または下記窓口にお問い合わせください。**

電話番号をお確かめのうえ、お間違いのないようにおかけください。

FAX送信される場合は、製品の形名やお問い合わせ内容のご記入をお願いいたします。



「よくあるご質問」「メールでのお問い合わせ」
などはホームページをご活用ください。



シャープサポートページ
<http://www.sharp.co.jp/support/>



使用方法・お買い物相談 など

【お客様相談センター】



0120 - 078 - 178

携帯・PHS OK

携帯電話・PHSからもご利用いただけます。

受付時間 ●月曜～土曜：9:00～18:00
●日曜・祝日：9:00～17:00
(年末年始を除く)

■IP電話などからフリーダイヤルサービスをご利用いただけない場合は…

電話	ファックス
06 - 6792 - 1582	06 - 6792 - 5993
〒581-8585 大阪府八尾市北亀井町3-1-72	



修理のご相談 など

【修理相談センター】(沖縄地区を除く)



0570 - 02 - 4649

携帯 OK

全国どこからでも一律料金でご利用いただけます。
携帯電話からもご利用いただけます。

受付時間 ●月曜～土曜：9:00～20:00
●日曜・祝日：9:00～18:00
(年末年始を除く)

※「持込修理」「部品購入」をご希望の方は、下記の〈補足〉をご覧ください。

■〈PHS・IP電話やファクシミリをご利用〉または〈沖縄地区の方〉は…

	PHS/IP電話	ファックス
東日本地区	043 - 299 - 3863	043 - 299 - 3865
西日本地区	06 - 6792 - 5511	06 - 6792 - 3221
沖縄地区	「那覇サービスセンター」098 - 861 - 0866 (月～金 9:00～17:40)	



補足

持込修理および部品購入のご相談は、下記地区別窓口でも承っております。

■受付時間 *月曜～土曜：9:00～17:40 (祝日など弊社休日を除く)
(但し、沖縄地区)は……*月曜～金曜：9:00～17:40 (祝日など弊社休日を除く)

地区別窓口

北陸地区

●金沢 サービスセンター：076 - 249 - 2434
〒921-8801 石川郡野々市町御経塚4-103

近畿地区

●京都 サービスセンター：075 - 672 - 2378
〒601-8102 京都市南区上鳥羽菅田町48
●大阪 テクニカルセンター：06 - 6794 - 5611
〒547-8510 大阪市平野区加美南3-7-19
●阪神 サービスセンター：06 - 6422 - 0455
〒661-0981 尼崎市猪名寺3-2-10

中国地区

●広島 サービスセンター：082 - 874 - 8149
〒731-0113 広島市安佐南区西原2-13-4

四国地区

●高松 サービスセンター：087 - 823 - 4901
〒760-0065 高松市朝日町6-2-8

九州地区

●福岡 サービスセンター：092 - 572 - 4652
〒812-0881 福岡市博多区井相田2-12-1

沖縄地区

●那覇 サービスセンター：098 - 861 - 0866
〒900-0002 那覇市曙2-10-1

北海道地区

●札幌 サービスセンター：011 - 641 - 4685
〒063-0801 札幌市西区二十四軒1条7-3-17

東北地区

●仙台 サービスセンター：022 - 288 - 9142
〒984-0002 仙台市若林区卸町東3-1-27

関東地区

●宇都宮 サービスセンター：028 - 637 - 1179
〒320-0833 宇都宮市不動前4-2-41
●さいたま サービスセンター：048 - 666 - 7987
〒331-0812 さいたま市北区宮原町2-107-2
●東東京 サービスセンター：03 - 5692 - 7765
〒114-0013 北区東田端2-13-17
●多摩 サービスセンター：042 - 548 - 1391
〒190-0023 立川市柴崎町6-10-17
●千葉 サービスセンター：047 - 368 - 4766
〒270-2231 松戸市総台6-6-1
●横浜 サービスセンター：045 - 753 - 4647
〒235-0036 横浜市磯子区中原1-2-23

東海地区

●静岡 サービスセンター：054 - 344 - 5781
〒424-0067 静岡市清水区鳥坂1170-1
●名古屋 サービスセンター：052 - 332 - 2623
〒454-0011 名古屋市中川区山王3-5-5

●所在地・電話番号・受付時間などについては、変更になることがあります。(2008.09)

こんなときは？

(故障かな？と思ったら)

Q&A



衣類の仕上がり

乾きが悪い
(乾燥終了しても乾いていないものがある)

- 衣類の量が多すぎませんか？
(「U5」表示が出ていませんか？ [54ページ](#))
また、少なすぎる(0.5kg以下)場合も、衣類が槽に張り付き、乾燥むらになることがあります。
- 乾きやすいものと乾きにくいものが混じっていませんか？
分けて、規定容量以下にすると、効率よく乾燥できます。
- 吸気フィルターや排気フィルターが目詰まりしていませんか？
(「U4」表示が出ていませんか？ [54ページ](#))
- 乾燥だけをおこなう場合は、脱水を十分におこなってから衣類をほぐして入れてください。
- 本機は、(社)日本電機工業会基準衣類を使用し、乾燥性能を確認しています。
冬季など低温の場合や衣類の質、量、組み合わせなどにより乾燥むらが生じたときは、仕上げコースで追加乾燥してください。なお、洗濯～乾燥運転の場合は、スタート後、乾燥時間を増やすことができます。 [14ページ](#)
- ドライコースや毛布コースで湿り気が残っている場合は、上下を入れ替えたり、反対側に折り返して追加乾燥してください。

衣類が変色する
(黄ばみ・黒ずみ・色移りなど)

●変色はさまざまな要因で起こります。

	変色の要因	対処方法	
		お試しください	変色した衣類は
柔軟剤	<ul style="list-style-type: none"> ●一部の柔軟剤では水に溶けにくく高濃度で付着すると、局部的なシミになりやすいものがあります。 ●柔軟剤を入れすぎていませんか？ 正しく量ってご使用ください。 (柔軟剤を洗剤ケースに入れる際、こぼすなどして衣類に直接かかると同様のシミになることがあります) 	<ul style="list-style-type: none"> ●柔軟剤の量を正しく量る ●柔軟剤の種類を変える ●濃縮タイプから従来タイプの柔軟剤に変える 	<ul style="list-style-type: none"> ●固形石けんなどで、すぐにもみ洗います。 
水道水のサビ	<ul style="list-style-type: none"> ●水道管のサビが水に含まれ、衣類が変色する場合があります。 (白いタオルなどに水道水を通すと確認できます) 	—	<ul style="list-style-type: none"> ●白物は還元系漂白剤で漂白する。
入浴剤	<ul style="list-style-type: none"> ●入浴剤の種類によっては洗剤に使用すると変色するものがあります。 	<ul style="list-style-type: none"> ●入浴剤または風呂水の使用をやめる 	<ul style="list-style-type: none"> ●白物は塩素系、色柄物は酸素系漂白剤で漂白する。 ●硫黄によるサビの場合白物は還元系漂白剤で漂白する。
色移り	<ul style="list-style-type: none"> ●新しい色柄物など、色落ちしやすいものをいっしょに洗うと色移りする場合があります。 	<ul style="list-style-type: none"> ●色落ちしやすいものは分けて洗う 	<ul style="list-style-type: none"> ●白物は塩素系、色柄物は酸素系漂白剤で漂白する。 (→落ちない場合もあります)
Ag ⁺ イオンコートと柔軟剤の併用	<ul style="list-style-type: none"> ●柔軟剤や柔軟剤入り洗剤を使用してのAg⁺イオンコート後に天日干しすると、衣類に黄ばみを生じる場合があります。 	<ul style="list-style-type: none"> ●柔軟剤の種類を変える 	<ul style="list-style-type: none"> ●Ag⁺イオンコートも柔軟剤も使わずに粉末洗剤で洗濯する。 (気になる部分を固形石けんでもみ洗いと効果的)
糸くずがつく	<ul style="list-style-type: none"> ●糸くずが気になる場合は、注水すぎをおすすめします。 新しいタオルなどは、糸くずが出やすいため、分けて洗うことをおすすめします。 		

洗乾90コースで乾かない

- 化繊混紡0.8kg以下のコースです。洗う量が多かったり、綿の衣類には、標準コースをおすすめします。
- 電圧が低い場合も乾かないことがあります。

洗濯物が傷んだ

- 毛布を大型毛布用丸型ネットを使用せずに洗いませんか？
- お洗濯中、衣類が浮き上がっていませんか？

お客様ご相談窓口のご案内 / こんなときは？

必要なときに

こんなときは？ (つづき)

(故障かな？と思ったら)

修理のご依頼やお問い合わせの前に、**47～55ページ** をご確認ください。
それでもまだ具合の悪いときは
お買いあげの販売店 にご相談ください。

衣類の仕上がりに (つづき)

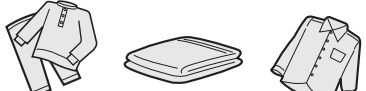
<p>乾燥のシワが気になる</p>	<ul style="list-style-type: none"> ● 生地素材や織りかたなどにより、しわの程度に差が出ます。 <p>しわになりにくい衣類の例</p> <ul style="list-style-type: none"> ● タオル、アンダーシャツ、ブリーフなど  <p>しわになりやすい衣類の例</p> <ul style="list-style-type: none"> ● パジャマ、シャツ、ワイシャツなど  <ul style="list-style-type: none"> ● しわが気になる場合は、以下の方法をお試しください。 ● 乾燥する衣類を少なめにする。 ● 乾燥中に「一時停止」し、衣類をほぐして上下を入れ替えてから再スタートする。(運転中に一時停止するときは、衣類やふたの内側や洗濯・脱水槽などが高温になりますのでご注意ください) ● 干す前コースで洗濯～乾燥し、吊り干しする。
<p>上手な乾燥のために</p> <ul style="list-style-type: none"> ● 乾燥のさいは、素材別、大物と小物、薄物と厚物などに分けると、乾きむらが少なくなります。 ● 衣類は1枚ずつほぐしてから入れます。 ● 衣類は、乾燥が終わったら早めに取り出してください。 ● 衣類の量や種類の組み合わせなどによって、乾きむらが生じた場合は、それだけをもう一度、仕上げコースで追加乾燥してください。 26ページ 	
<p>衣類が縮む</p>	<ul style="list-style-type: none"> ● 衣類によっては洗濯ただけで縮むものや、乾燥すると、さらに縮むものがあります。縮みの程度は、1回目の洗濯、乾燥が最も大きくなります。 ● 綿や麻などの繊維でも、生地織りかた(ニット・織り目の粗い生地など)によって、縮みが大きくなる場合があります。 ● 乾燥する前に、衣類の取扱い表示や組成表示を、よくお確かめください。 <p>縮みやすい衣類の例</p> <p>綿や麻のシャツ・トレーナー・セーター・靴下など。 (綿などは水に浸してから引っぱると、多少は回復する場合があります) ポリウレタンやアクリルの入った混紡の衣類(靴下)など。</p> <p>縮みにくい衣類の例</p> <p>ポリエステルブラウス・ポリエステル混紡のカッターシャツなど。</p>

ふたが開かない(ふたロックについて)

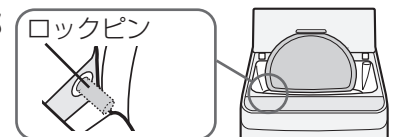
<p>運転中のふたの開けかたは？</p>	<ul style="list-style-type: none"> ● スタート一時停止 で一時停止する。約120秒後ロックが解除されます。 ● 乾燥中、槽内が高温になっているおそれがある場合に一時停止すると送風運転をおこないます。(120～210秒後にロックが解除されます)
<p>ふたが開かない</p>	<ul style="list-style-type: none"> ● 運転中に停電したり電源プラグを抜くと安全のためロックしています。通電後、電源を「入」にすると開けられます。 ● 乾燥終了後はふたをロックした状態で、「置きじわ防止運転」をおこないます。電源を切るとふたロックが解除され、ふたが開きます。
<p>ふたが開いているのに、ロックがかかっている(ロックピンが出ている)</p>	<ul style="list-style-type: none"> ● 電源を入れ直してください。 ● 運転中は スタート一時停止 で一時停止し、ふたを閉め直してください。(無理に閉めると破損します) <p>ふたロック部</p> 
<p>脱水や乾燥中にロックがかからない 運転が終わってるのに回転している</p>	<ul style="list-style-type: none"> ● 故障のおそれがあります。回転中は危険ですので、絶対に手を入れないでください。ただちに使用を中止し、修理を依頼してください。

設置するとき

排水口が本体の下になる	●別売の「真下排水つぎてセット」 [43, 56ページ] をご使用ください。排水ホースを本体の下に押し込むと機構部に接触して破れ、水漏れの原因になります。
給水ホースの長さが足りない	●別売の「延長用給水ホース」 [44, 56ページ] をお求めください。

電源・洗濯～乾燥について

電源が切れない 電源が入らない	●電源を切ってから約1秒間は電源「入」を受け付けません。(コース表示がすべて点灯中)電源を入れ直すときはランプがすべて消えてから、操作してください。 ●ランプ点灯中に電源「入」を繰り返し押しすと、「U7」でお知らせします。約2秒放置すると、表示が消えて電源を入れられます。
給水つぎてから水漏れする	●蛇口の形状や水栓つぎての取り付けについて確認してください。
洗濯物の量に対する水量が合わない	●洗浄効果を高めるため少ない水量の濃い洗剤液から洗い始める「高濃度洗浄」をおこなうため、初めは水が少なく見えます。その後適量まで水を追加しながら洗います。 ●水量は洗濯物の重量で決まります。化繊が多かったりネットを使うと軽めに、濡れたものが入っていると重めに計量します。 洗濯物の量に水量が合わない場合は「水量」ボタンで調節してください。 なおいつも合わないと感じる場合は自動計量時の水量の調整もできます。 [34ページ]
洗いやすすぎの途中や終わりにパルセーターが小刻みに動く	●洗濯物の片寄りを防いだり、ほぐしたりします。
排水しない	●排水ホースを排水口に接続していますか? (立てたままにしていますか?) ●排水ホースを水が流れやすいように設置していますか? (ホースの長さ、折れ曲がりなどにご注意ください) [43ページ]
選んでいないのに、注水すすぎをおこなっている	●洗剤を入れすぎたり、泡立ちやすい洗剤を使用すると、脱水中に泡が多量に発生することがあります。その場合、泡を消すための工程(注水すすぎ：37Lまで給水後、注水しながらすすぐ)が追加されます。また、泡の発生については、排水ホースの位置が高いことが原因になる場合もあります。 [43ページ] をご覧ください。
運転が止まったように見える	●「除菌・防臭」運転中はAg ⁺ イオンを衣類に吸着させるためのつけ置き中、またドライコースでは、やさしく洗うために運転が止まって見えることがあります。
最終すすぎの水がにごっている	●洗剤の中の成分(ゼオライト)が主で、洗剤分ではありません。気になる場合は、すすぎ回数を増やすか念入りコースをお使いください。
脱水のはじめ、しばらく低速回転する	●水切りを良くしバランスを整え、脱水をおこなうためです。
脱水中に給水をしてすすぎに変わる(脱水ランプが急速点滅)	●脱水の立ち上がり時に洗濯物の片寄りや多量の泡の発生を検知し、自動修正しているためです。(このまま運転を続けてください)これで直らないときは「E4」または、「E19」を表示して止まります。 [55ページ]
脱水しても十分に絞れない	●全自動洗濯機は二槽式洗濯機より、脱水率がやや低下します。衣類の厚手の部分などに脱水むらがある場合はそれだけをもう1度脱水してください。
洗濯終了後、洗濯・脱水槽に白い線が付く	●粉末洗剤の成分と水の成分が結合したものです。絞った布で拭き取ってください。放置するとこびり付くことがあります。防止のため、液体洗剤や注水すすぎ2回のご利用をおすすめします。
乾燥のしくみは?	●本体上部にヒーターとファンを内蔵し、洗濯・脱水槽とパルセーターを交互に回転させながら、洗濯・脱水槽内に温風を吹き込むことで、衣類を乾燥させます。
乾燥が終了しているのに(「残り0分」表示)ふたが開かない	●乾燥終了後の置きじわを防ぐため、「置きじわ防止運転」をおこなっています。乾燥運転は終わっていますので、電源を切って早めに取り出してください。(最長2時間/「残り」「0分」が点灯または点滅) [9ページ]

こんなときは?

必要なときに

こんなときは？ (つづき)



(故障かな？と思ったら)

修理のご依頼やお問い合わせの前に、**47～55ページ**をご確認ください。
それでもまだ具合の悪いときは**お買いあげの販売店**にご相談ください。

音や振動・においについて

異常な音がする 振動が大きい	▶	<ul style="list-style-type: none"> ●本体にがたつきや、傾きはありますか？ 据え付け状態を確認してください。 【据付説明書、41ページ】 ●内ぶたは確実に閉まっていますか？
排水や脱水が終わっているのに 槽を動かすと水の音がする (「シャワシャワ」音)	▶	●脱水時のバランスをとるための液の音です。
脱水のはじめ、「パチッ、 パチッ」という音がする	▶	●脱水の水が槽に当たって発生する音です。
脱水中、「ポコ、ポコ」と いう音がする	▶	●排水ホースは水平に(高さ10cm以下)設置されていますか？ 【43ページ】 排水が悪いと異音が発生する原因になります。
「除菌・防臭」したのに 洗濯物が臭う	▶	●使用する洗剤、仕上げ剤や季節などで、除菌・防臭効果に差が生じることがあります。十分なすすぎをおすすめします。
異臭(ゴム臭)がする	▶	●乾燥機能は使いはじめにゴムのにおいがすることがあります。 乾燥試運転 【11ページ】 をおこなうとにおいが軽減されます。 においは乾燥機能のご使用とともになくなります。

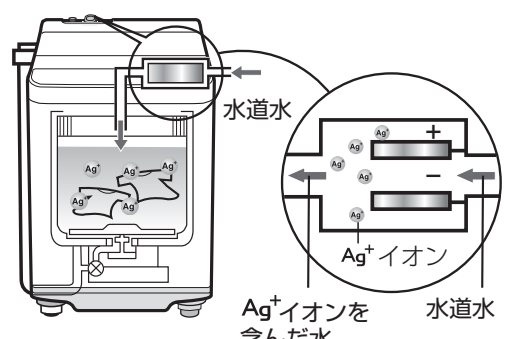
「除菌・防臭」(Ag⁺イオンコート)

「除菌・防臭」機能 (Ag ⁺ イオンコート)の しくみは？	▶	<ul style="list-style-type: none"> ●最終すすぎや脱水中に電気分解により発生したAg⁺イオンを含んだ水を給水し、衣類にAg⁺イオンを吸着させます。 ●「除菌・防臭」機能を使った場合、所要時間が約6分長くなります。
		 <p>水道水</p> <p>Ag⁺イオン</p> <p>水道水</p> <p>Ag⁺イオンを含んだ水</p>
		<p>すすぎ中の Ag⁺ イオンコート</p>  <p>最終すすぎ中に Ag⁺イオンを含んだ水を給水する。</p> <p>かくはんとつけ置きをおこない衣類を Ag⁺イオンコートする。</p>
Ag ⁺ イオンの安全性は？	▶	<ul style="list-style-type: none"> ●Ag⁺イオンは、飲料水や浴場水の殺菌にも利用されており、皮膚に対する安全性も確認されています*。 ●ただし、金属アレルギーの方は個人差があり低濃度でも影響が出る場合があります。異常を感じたらご使用を控えてください。
Ag ⁺ イオン発生装置 (Ag ⁺ カートリッジ)の 寿命は？	▶	<ul style="list-style-type: none"> ●水質・水温などによって異なりますが、標準コース5.5kgで1日1回お洗濯の場合、約4年ご使用いただけます。寿命の場合は、Ag⁺ボタンの表示(「除菌・防臭」・「Ag⁺リンス」・「槽除菌」のいずれか)を急速点滅させてお知らせします。Ag⁺カートリッジの交換は、お買いあげの販売店または、修理相談窓口にお問い合わせください。

※●試験機関：日本産業皮膚衛生協会
●試験方法：皮膚貼布試験
●開放法貼付試験(24時間)後、レプリカ法による判定をおこなった。

その他

本体が熱い	▶ ●ヒーター乾燥をおこなうためです。 乾燥運転中や運転直後にはお気を付けてください。
室温が上がる・壁などが濡れる	▶ ●乾燥中、換気していますか？ 十分に換気してください。
本体や床が濡れる	▶ ●以下のような場合、槽の外側に水滴が発生し、床面を濡らすことがあります。 別売の洗濯機用トレー 156ページ をご利用ください。 ・水温と室温の差があるとき ・夏季に水道水で洗濯する場合 ・冬季にふる水、地下水、井戸水で洗濯する場合 ●乾燥運転をおこなったとき(とくに、冬季など低温のとき)
操作部が暖かく感じる	▶ ●電子部品の放熱作用によるものです。
室内の照明が一瞬暗くなることもある	▶ ●ご家庭のコンセント回路によっては、モーター始動時に一瞬電圧が低下します。 (専用のコンセント回路をおすすめします)
ラジオ、テレビに雑音が入ったり映像が乱れることがある	▶ ●ラジオ、テレビからできるだけ離してください。



こんなときは？

必要なときに

コースの詳細

●洗濯のみ ●洗濯～乾燥

自動運転の内容

上段は50Hz、
下段は60Hzです。

コース	容量	洗い	すすぎ	脱水	乾燥 ^{※2}	所要時間の目安 ^{※3}	水量	
標準 (わが家流 ^{※1})	洗濯	5.5kg以下	9～12分	シャワー →ため	6分	29～40分	18～37L	
			7～12分		5分			26～37分
	洗濯～乾燥	3.0kg以下	9～10分		12分	約90分～4時間10分	約2時間～4時間50分	18～29L
			7～9分		14分	約90分～3時間40分	約2時間～4時間20分	
倍速	洗濯	3.0kg以下	3分	給水しながら かくはん	5分 4分	18分 16分	18L・22L ・29L	
ナイト	洗濯	5.5kg以下	19～21分	ため→ため	12分	63分	18～37L	
	洗濯～乾燥	3.0kg以下	19～20分		17分	約2時間～5時間	約3時間～6時間10分	18～29L
ソフト	洗濯	2.0kg以下	5分	ため→ため	3分	32分	33L ^{※4}	
ドライ	洗濯	1.2kg以下	10分	ため→ため	1分	30分	33L ^{※4}	
毛布	洗濯	3.0kg以下	14分	注水→注水	6分	約3時間	37L ^{※4}	
	洗濯～乾燥	1.5kg以下						約4時間
槽洗浄	槽洗浄		6時間	注水→注水	2分	約6時間30分	37L ^{※4}	
Ag ⁺ リンス	Ag ⁺ リンス	5.5kg以下		ため (Ag ⁺ イオンコート)	6分	約3時間	29L ^{※4}	
	Ag ⁺ リンス～乾燥	3.0kg以下						約3時間20分
槽除菌	槽除菌			ため (Ag ⁺ イオンコート)	3分	17分	12L	
干す前	洗濯～乾燥	3.0kg以下	9～10分	シャワー →ため	6分	約30分～1時間	59分～94分	
			7～9分		5分		56分～91分	
洗乾90	洗濯～乾燥	化繊混紡 0.8kg以下	9分 7分	シャワー →ため	6分	約1時間	90分 18～20L	

各ボタンで選べる内容

コース	洗い	すすぎ ^{※5}	脱水 ^{※6}	乾燥	水量
標準 (わが家流 ^{※1})	3～18分(1分刻み) ・洗いなし	注水 すすぎ 注水 すすぎ ため2回・注水2回・すすぎなし	念入り 脱水 念入り 脱水 念入り 脱水 6分・9分・脱水なし	30分・45分・1時間・2時間・ 3時間・4時間・5時間・乾燥なし	12L・18L・ 22L・24L・ 29L・33L・ 35L・37L
倍速 ^{※7}	自動(「-」表示) ・洗いなし	注水 すすぎ 注水 すすぎ ため1回・すすぎなし	念入り 脱水 念入り 脱水 5分・脱水なし		—〈変更不可〉
ナイト	【標準と同じ】		【標準と同じ】	30分・1時間・2時間・3時間・ 4時間・5時間・乾燥なし	【標準と同じ】
ソフト ^{※7}	【標準と同じ】		念入り 脱水 念入り 脱水 念入り 脱水 3分・6分・脱水なし		
ドライ ^{※7}	10分・洗いなし	注水 すすぎ 注水 すすぎ ため2回・すすぎなし	念入り 脱水 念入り 脱水 1分・脱水なし		
毛布	【標準と同じ】			30分・1時間・2時間・3時間・ 4時間・乾燥なし	
槽洗浄 ^{※7}	2時間・6時間・9時間 〈取消不可〉	—〈変更不可〉			
Ag ⁺ リンス	—〈変更不可〉		【標準と同じ】		
槽除菌 ^{※7}	—〈変更不可〉		【ソフトと同じ】		—〈変更不可〉
干す前	【標準と同じ】		念入り 脱水 念入り 脱水 6分・9分 〈取消不可〉	30分・45分・1時間・2時間・3時間 〈取消不可〉	【標準と同じ】
洗乾90	【標準と同じ】			—〈変更不可〉	

●乾燥のみ

乾燥量と乾燥時間の目安 (室温20℃の場合)



コース	乾燥量と乾燥時間		選べる乾燥時間
標準 (わが家流)	1.0kg以下	約 30分～2時間	30分・45分・1時間・2時間・3時間・ 4時間・5時間・乾燥なし
	1.0～1.5kg	約 2時間～3時間	
	1.5～2.5kg	約 3時間～4時間	
	2.5～3.0kg	約 4時間～5時間	
ナイト	1.0kg以下	約 30分～3時間	30分・1時間・2時間・3時間・4時間・ 5時間・乾燥なし
	1.0～2.0kg	約 3時間～4時間	
	2.0～3.0kg	約 4時間～5時間	
ドライ	0.4kg以下	約 2時間	30分・1時間・2時間・乾燥なし
毛布	1.5kg以下	約 3時間	30分・1時間・2時間・3時間・4時間・乾燥なし
槽洗浄	—	約 30分	— (変更不可)
仕上げ	0.5kg以下	約 30分	30分・45分・1時間・2時間・3時間・4時間
	0.5～1.5kg	約 30分～1時間	
	1.5～3.0kg	約 1時間～2時間	
静止乾燥	0.4kg以下	約 2時間	30分・45分・1時間・2時間・3時間・4時間
干す前	3.0kg以下	約 30分～1時間	30分・45分・1時間・2時間・3時間

- ※1 わが家流コースは初め<洗濯>には、「洗い3分」「標準すすぎ(ためすすぎ2回)」「標準脱水(6分)」[水量35L]を、<洗濯～乾燥>には「洗い3分」「標準すすぎ(ためすすぎ2回)」「標準脱水(6分)」[乾燥30分][水量35L]を、<乾燥>には「乾燥30分」を登録しています。
- ※2 タイマー方式で乾燥しますので、乾き具合に関係なく終了します。乾き足りない場合には、追加乾燥してください。
- ※3 給排水事情や「除菌・防臭」機能の使用により所要時間は長くなります。
- ※4 水量が決まっているコース。衣類の量など、必要に応じて水量を変更してください。(洗濯量の計量はありません)
- ※5 シャワーすすぎは選べません。
- ※6 洗濯～乾燥では脱水の取り消しはできません。
- ※7 洗濯～乾燥の連続運転はできません。



すすぎの種類

シャワーすすぎ シャワーで洗濯物全体に水をしみこませ、脱水で絞って、すすぐ。

ためすすぎ 表示水量まで給水後、すすぐ。

注水すすぎ 表示水量に関係なく37Lまで給水後、かくはん→注水すすぎをおこなう。

乾燥表示の見かた

点減 3 45分 2 30分 1 (時間)	点減 3 45分 2 30分 1 (時間)	点減 3 45分 2 30分 1 (時間)	点減 3 45分 2 30分 1 (時間)	点減 3 45分 2 30分 1 (時間)	点減 3 45分 2 30分 1 (時間)	点減 3 45分 2 30分 1 (時間)	点減 3 45分 2 30分 1 (時間)
[1]点減 30分	[2]点減 45分	1時間	2時間	3時間	4時間	5時間	乾燥なし

各コースで使える機能

○: 使えます
—: 使えません

コース	標準	わが家流	倍速	ナイト	ソフト	ドライ	毛布
Ag ⁺ 除菌・防臭	○	○登録可	—	○	○	○	○
予約	○	○登録不可	○	○	○	—	○

コース	槽洗浄	Ag ⁺ リンス	槽除菌	仕上げ	静止乾燥	干す前	洗乾90
Ag ⁺ 除菌・防臭	○	/	/	—	—	○	○
予約	—	○	○	○	○	○	○

コースの詳細

必要なときに

エラー表示・お知らせ表示







Ag⁺ イオンに関するお知らせ

表示	お知らせ内容	説明
 「除菌・防臭」「Ag ⁺ リンス」「槽除菌」いずれかのランプが速く点滅	Ag ⁺ イオン発生装置の寿命などにより、銀イオンの発生が止まっています	<ul style="list-style-type: none"> ● 長期のご使用による装置の寿命。 水質・水温などの条件により異なりますが標準コース5.5kg「除菌・防臭」で1日1回お洗濯の場合、Ag⁺イオン発生装置は約4年ご使用いただけます。そのままご使用いただいても差し支えありませんが、除菌・防臭機能をご利用になりたい場合は、Ag⁺カートリッジの交換が必要です 37ページ。交換については、お買いあげの販売店または、修理相談センターにお問い合わせください。 ● 最終すすぎ中に蛇口が閉じていたり、断水したりしている。 この場合、次回のお洗濯から正しく給水されていれば(蛇口が開いている・断水していない) Ag⁺イオンを発生して通常表示に戻ります。

いろいろなお知らせ

(お知らせ表示の例)



表示	お知らせ内容	こうしてください
	(槽洗浄コース「槽の外側まで洗浄」中) つけ置き洗浄終了	<ul style="list-style-type: none"> ● 40ページの説明にしたがって、引き続き槽洗浄をおこなってください。
 () 交互に表示	(乾燥運転中) 吸気フィルターが目詰まりしている	<ul style="list-style-type: none"> ● 運転終了から24時間表示を続けます。 吸気フィルターや排気フィルターのホコリなどを取り除いてください 35,36ページ。お手入れ後、電源を切ると表示が消えます。 ● 運転中に表示に気付いたときは… (スタート)(一時停止)を押し、フィルター類を清掃後、再スタートしてください。(洗濯物の量が多いときや温風の吹出口が洗濯物でふさがった場合に表示することもあります。洗濯物の量を減らし、再スタートしてください)「U4」表示は消えませんが、次回運転時には表示が出ません。 ● お手入れをせず、乾燥をくり返すと… 「E22」を表示して運転が止まります。その場合は電源を切って、フィルター類をお手入れし改めて乾燥時間を選び直して運転してください。(以上の処置をおこなっても「E22」を表示するときは故障のおそれがあります。電源プラグを抜き、すぐに点検・修理を依頼してください)
	(洗濯～乾燥運転中) 洗濯物の量が多い	<ul style="list-style-type: none"> ● 計量の結果、洗濯量が多いと判断した場合にお知らせします。 電源を切って適量に減らしてスタートし直してください。 放置していても、いったん残り時間表示に変わって運転を続けますが(乾燥運転に入ると再び「U5」を表示します)、乾燥むらや乾き残りができるなど、十分な乾燥ができませんので、ご注意ください。 さらに乾燥運転を続けると、「E26」を表示して止まります。
	電源が切れていない	<ul style="list-style-type: none"> ● 表示中は電源「入」を受け付けません。 表示が消えてから操作してください。

エラー表示

原因を取り除いてから再スタートします。

(エラー表示の例)



表 示	お知らせ内容	調べるところ	再スタートのしかた
E1	給水ができない	<ul style="list-style-type: none"> ●蛇口を開けましたか。 ●断水していませんか。 ●給水ホース接続口のフィルターが詰まっていますか。36ページ➤ 	「スタート」を押す
	給水が止まらない	<ul style="list-style-type: none"> ●槽洗浄コース「槽の外側まで同時に洗浄する場合」をご利用のとき、排水ホースを立てましたか。40ページ➤ 	排水ホースを立てて初めからやり直してください。
E2	ふたが開いている	<ul style="list-style-type: none"> ●ふたをきっちりと閉めます。(ロックピンが出ているときは 7ページ) 	
E3	排水ができない	<ul style="list-style-type: none"> ●排水ホースがつぶれていませんか。 ●排水位置が高かったり、ホースの先がふさがっていませんか。43ページ➤ ●延長ホースが長すぎませんか。 	「スタート」を押す
E4	脱水ができない	<ul style="list-style-type: none"> ●本体が傾いたり、がたついていませんか。 ●洗濯物が片寄っていませんか。(特にジーンズや厚手の衣類などは片寄りやすくなります) 	ふたを閉める (約15秒後(残水状況によっては約1分後)に回転を始める。)
E+19 交互に表示		 振動が大きくなり、ストップスイッチがはたらいた。  槽が完全に止まってから洗濯物を均一に直す。 <ul style="list-style-type: none"> ●洗濯物がはみだしかけていませんか。 ●排水事情が悪い(E3 参照)、洗剤を入れすぎ、などの場合もあります。 	
E+21 交互に表示	ふたのロックがかからない、はずれない	<ul style="list-style-type: none"> ●ふたのロック部に布などがはさまっていませんか。 	ふたを閉め、「スタート」を押す
E+26 交互に表示	乾燥量が多い	<ul style="list-style-type: none"> ●洗濯物の量が多すぎませんか。 	「スタート」を押す
E... などの表示のとき		<ul style="list-style-type: none"> ●「E2」を表示したときは「いろいろなお知らせ 54ページ」をご覧ください。 ●電源をいったん「切」にし、1分ほどしてから「入」にしてみます。再度、同じ表示をするときは、故障のおそれがありますので電源プラグを抜き、すぐに点検・修理を依頼してください。 	

エラー表示・お知らせ表示／仕様

仕様

電 源	100V 50/60Hz共用	乾燥時消費電力	645W/715W
標準洗濯・脱水容量	5.5kg(乾燥布質量)	運 転 音	洗い時42dB、脱水時48dB、乾燥時48dB
標準乾燥容量	3.0kg(乾燥布質量)	洗 濯 の 方 式	うず巻式
標準水量	37L	乾 燥 方 式	排気式
標準使用水量	77L(標準コース)	水 道 水 圧	0.03~0.8MPa
電動機定格消費電力	320W/410W	外 形 寸 法*	幅565×奥行590×高さ985 (mm)
電熱装置定格消費電力	390W/420W	製 品 質 量	37kg

※幅には排水ホースを、高さには給水ホースをそれぞれ含んでいます。

- 上表は(社)日本電機工業会の洗濯機性能評価基準による。
 - 電源プラグを差し込んだ状態で電源スイッチを「切」にしたときの待機時消費電力は0(ゼロ)です。
 - 本機はヘルツ(Hz)フリーです。
- 転居により電源周波数が変わっても、部品の取り換えや調整の必要はありません。

必要なときに

別売品

くわしくは、**お買いあげの販売店またはお客様ご相談窓口** [46ページ](#)にお問い合わせください。
取扱説明書に記載の部品および価格は、2009年3月現在のもので、変更する場合があります。

●延長用給水ホース

付属の給水ホースにつき足して使用します。

流通コード	希望小売価格(税抜価格)
1m用 210 360 0110	1,365円(1,300円)
2m用 210 360 0111	1,837円(1,750円)
3m用 210 360 0112	2,100円(2,000円)
5m用 210 360 0113	2,887円(2,750円)

●給水ホース

水栓つぎでは付属していません。
オートストッパー付き水栓ジョイントとともにお求めください。

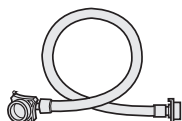

0.5m用 210 360 0291	1,365円(1,300円)
1 m用 210 360 0187	1,890円(1,800円)

●オートストッパー付き水栓ジョイント

(シャープエンジニアリング(株)取扱い品)

直形ノズル YSP-1A-S	2,520円(2,400円)
L形ノズル YSP-L-S	3,360円(3,200円)
給水栓 YS80-S	4,830円(4,600円)



●分岐水栓

211 425 0164 5,985円(5,700円)

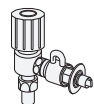

●脚スペーサー

210 415 0130 105円(100円)
(高さ6mm 2個)



●排水しつぎて

排水ホースのコーナー処理に。
210 247 0062 1,312円(1,250円)



●真下排水つぎてセット

(脚カバー高さ2.7cm 4個同梱)
排水口が本体の下にある場合に。
ES-MH1 2,100円(2,000円)

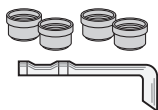

●延長用排水ホースキット

(長さ1.3m)
210 357 K011
1,785円(1,700円)

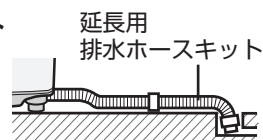

●洗濯機用トレー

床を結露による水滴から守ります。
(排水口はなく防水パンとは異なります。防水パンについては住設機器メーカーなどにお問い合わせください)
幅585 奥行585 高さ10(mm)
(内寸:幅580 奥行580 深さ8(mm))

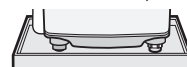

210 416 0060 3,885円(3,700円)

●洗濯槽クリーナー (塩素系)

石けんかすなどの汚れ落としに。
(シャープエンジニアリング(株)取扱い品)
ES-C 2,100円(2,000円)



●大型毛布用丸型ネット

(直径45cm×高さ41cm)
210 931 0005 4,410円(4,200円)



●給水弁用フィルター

210 337 0217 315円(300円)



●糸くずフィルター

210 337 0337 525円(500円)



●吸気フィルター

210 337 0340 630円(600円)



●排気フィルター

210 337 0309 525円(500円)

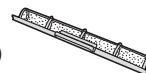

●Ag⁺カートリッジ

(シャープエンジニアリング(株)取扱い品)
210 685 0013 4,200円(4,000円)



お電話をおかけになる前に

●「こんなときは?」・「コースの詳細」・「エラー表示・お知らせ表示」 [47~55ページ](#)をご確認ください。



「よくあるご質問」「メールでのお問い合わせ」
などはホームページをご活用ください。



シャープサポートページ
<http://www.sharp.co.jp/support/>



使用方法・お買い物相談 など

【お客様相談センター】

 **0120 - 078 - 178**

■IP電話などからフリーダイヤルサービスをご利用いただけない場合は、
取扱説明書46ページをご覧ください。

受付時間 ●月曜～土曜:9:00～18:00 ●日曜・祝日:9:00～17:00
(年末年始を除く)



修理のご相談 など

【修理相談センター】(沖縄地区を除く)

 **0570 - 02 - 4649**

■<PHS・IP電話やファクシミリをご利用>または<沖縄地区の方>は、
取扱説明書46ページをご覧ください。

受付時間 ●月曜～土曜:9:00～20:00 ●日曜・祝日:9:00～18:00
(年末年始を除く)

シャープ株式会社

本 社
健康・環境システム事業本部

〒545-8522 大阪市阿倍野区長池町22番22号
〒581-8585 大阪府八尾市北亀井町3丁目1番72号

