

取扱説明書

形名

イー エス ティー ジー エイチ

ES-TG60H

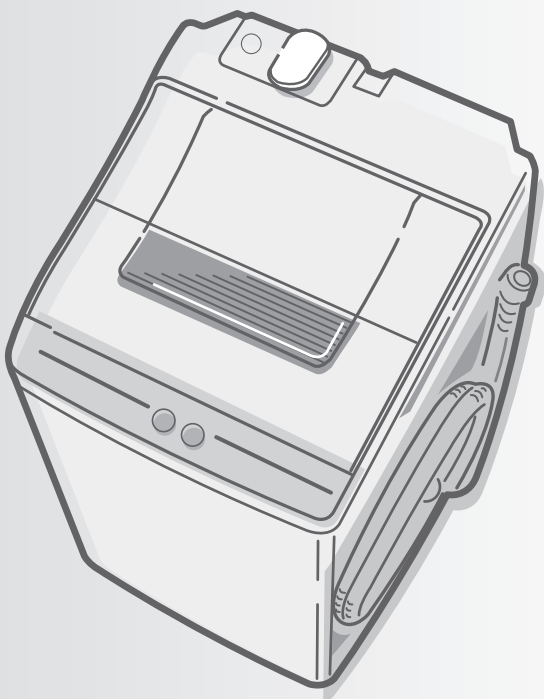

お買いあげいただき、まことにありがとうございました。この取扱説明書をよくお読みの上、正しくお使いください。

ご使用前に「安全上のご注意」を必ずお読みください。

この取扱説明書は据付説明書、保証書とともにいつでも見ることが出来る所に必ず保存してください。

みんなで家電リサイクル、つくろう循環型社会

ご使用前の

- **安全上のご注意** 2~3
安全使用に関する重要な内容です。
- **操作部の見かたと使いかた** 4~5
- **コースガイド** 6~7
- **本体の確認** 8
- **洗濯量・乾燥量について** 9
- **知っておいてください** 10~11
 - 洗濯・乾燥中の動き
 - ふたについて
 - ふたロックについて
 - 洗濯機に入れる前に洗濯・乾燥してはいけないもの
 - 衣類の縮みについて
 - 衣類のシワについて
- **洗剤・仕上剤の種類と使いかた** 12~13

使いかた

- **標準コース** 14~15
ふだんのおまかせ
- **ナイトコース** 14~15
運転音をおさえて、ていねいに洗濯・乾燥
- **ガンココース** 14~15
厚手の衣類や汚れが気になる衣類に
- **室内干しコース** 16
干し時間を短縮したいときに
- **倍速コース** 17
毎日の軽い汚れものを手早く洗う
- **毛布コース** 18~19
毛布の洗濯・乾燥に
- **厚物コース** 18~19
厚手のマット類の洗濯・乾燥に
- **ドライコース** 20~21
ドライマーク衣類などを洗う
- **個別運転** 22~23
脱水だけしたいときなどに
■「洗い」「すすぎ」「脱水」「水量」ボタンの使いかた
- **乾燥のしかた** 24~25
乾燥だけをしたいときに
- **除菌・防臭機能 (Ag⁺イオンコート)** 26~27
Ag⁺イオンで衣類を清潔に
- **Ag⁺リンスコース** 28
一部の衣類へのAg⁺イオンコートに
- **予約運転** 29
予約洗濯・乾燥したいときに
- **ふる水給水** 30~31
ふるの残り湯を使う

必要なとき

- **知っておくと便利です** 32
 - チャイルドロック設定のしかた
 - 途中変更のしかた
 - 終了音の消しかた
 - 洗濯液を2度使う
 - 電源「入」時の設定変更のしかた
- **お手入れ** 33~38
 - 洗濯・脱水槽の除菌・防臭に **槽除菌コース** 36
 - 槽乾燥のしかた 37
 - 洗濯・脱水槽を清潔に **槽洗浄コース** 37~38
- **据え付け** 39
- **排水ホースの接続と処理** 40~41
- **給水ホースの取り付け** 41~42
- **保証とアフターサービス** 43
- **お客様ご相談窓口のご案内** 44
- **故障かな?** 45~47
- **仕様/付属品/別売部品** 48

エコロジークラスでいきましょう。シャープ。



ES-TG60H

この製品は、こんなところがエコロジークラス。

省資源 節水性に優れた「穴なし槽」

本機は、洗濯・脱水槽の側面に穴がないので、従来の水槽との間のムダ水をカットし、少ない水と洗剤できれいに洗い上げます。穴なし槽だから、この部分に水が入らない



省エネ 待機時消費電力ゼロ

本機は、電源プラグを差し込んだ状態で、電源スイッチを「切」にしたときの待機時消費電力は0(ゼロ)です。

リサイクル 再生プラスチック水槽を採用

リサイクル工場で回収した洗濯機のプラスチックを破碎後低下した物性(強度など)を還元する処理を施し、再び材料として蘇らせる“自己循環マテリアルリサイクル”に積極的に取り組んでいます。この洗濯機には独自技術により再生したプラスチック水槽を採用しています。

グリーン材料 環境影響化学物質の削減

本体への六価クロムフリー塗装鋼板の採用、電子基板への鉛フリーはんだの使用など、環境にやさしい原材料を使用しています。

上手に使う、もっともっとエコロジークラス。

◎できるだけまとめ洗いを！

定格容量以下なら一度に洗う量が多いほど、水や電気が節約できます。

◎洗濯物の入れ過ぎにご注意！

入れ過ぎると、衣類の回りが悪くなるため、洗浄能力が悪くなります。また、脱水中にはみ出して洗濯物や製品本体を傷める原因にもなります。

◎洗剤の適量を守って！

少な過ぎると洗浄能力は落ちますが、入れ過ぎても効果はほとんど変わらない上、溶け残りの原因にもなります。

◎ふろの残り湯の再利用を！

お風呂のお湯は、翌朝でも洗剤が溶けやすく酵素も活発にはたらく、30℃前後です。付属のふろ水ポンプを使って、残り湯を再利用しましょう。

安全上のご注意



警告

表示を無視して誤った取り扱いをすると人が死亡または重傷を負うおそれがある内容です。

火災や感電、けがを防ぐために

洗濯・脱水槽は



禁止

- 幼児にのぞかせない
- 近くに台を置かない
(中に落ちてけがの原因)
- 完全に止まるまで触れない
(洗濯物が手に巻き付くと、けがの原因)
- 改造はしない。また、修理技術者以外の方は、分解したり修理をしない
(火災・感電・けがの原因)
修理はお買いあげの販売店にご相談を。

電源や電源プラグ、コードは



禁止

- 傷んだものは使わない ● 束ねない、無理に曲げない
- 傷つけない、加工しない ● コードを持って抜かない
- 重いものをのせない、挟み込まない
- 引っ張らない、ねじらない ● ぬれた手で抜き差ししない
- ゆるんだコンセントは使わない
(感電・ショート・発火の原因)



必ず実施

- 定格15A・交流100Vの単独コンセントを使う
(電源や定格が異なったり、他の器具と併用すると分岐コンセント部が異常発熱して発火の原因)
- 電源プラグの刃および刃の取付面にほこりが付着している場合は、よく拭く(火災の原因)

据え付けは



禁止

- 浴室など、湿気が多い所や風雨にさらされる場所に置かない
(感電や漏電による火災や故障の原因)



必ず実施

- アースを確実に取り付ける
故障や漏電のときに感電の原因
アース工事は販売店または、最寄りの電気工事店にご相談を。



禁止

絶対に入れたり、近付けたりしない

- 油や溶剤など、また、それらが付着した衣類
・ ガソリン・灯油・ベンジン・シンナー・アルコールなど
(爆発や火災の原因)

(洗濯後でも)絶対に乾燥しない



(油の酸化熱による自然発火や引火の原因)

- 油や溶剤が付着した衣類
・ 食用油・動植物系油・機械油・灯油・ガソリン
・ 美容オイル(ボディオイル・エステ系のオイルなど)
・ ベンジン・シンナー・アルコール・ドライクリーニング油など
- 発泡ウレタン(スポンジ類)、ポリプロピレン繊維、樹脂(セルロース系)、手芸用ボンドなどを使ったもの

表示について

この取扱説明書および商品には、安全にお使いいただくためにいろいろな表示をしています。その表示を無視して誤った取り扱いをすることによって生じる危害や損害の程度を、「警告」と「注意」に区分し、説明しています。よくお読みのうえ、正しくお使いください。

図記号の意味

-  してはいけないこと(禁止)を表しています。
-  しなければならないこと(強制)を表しています。



警告

表示を無視して誤った取り扱いをすると、人が死亡または重傷を負うおそれがある内容です。

お手入れのさいは



- 本体各部に直接水をかけない
(ショート・感電の原因)



必ず実施

- 必ず電源プラグをコンセントから抜く
(感電やけがの原因)

その他



禁止

- プラスチック部には絶対に火気を近付けない (火災、変形の原因)
- 脱水中や乾燥中にふたのロックがかからない(回転中でもふたが開けられる)ときや運転終了後、洗濯・脱水槽が回転しているときは、絶対に手を入れない。ただちに電源プラグを抜き修理を依頼する (けがの原因)
- 入浴中にふる水ポンプを使わない
(万一の感電防止)



注意

表示を無視して誤った取り扱いをすると、人がけがをしたり財産に損害を受けるおそれがある内容です。

漏電やけがを防ぎ、家財などを守るために

温度に注意



禁止

- 温水を使用する場合は、50℃以上のお湯は使用しない (プラスチックが変形し、故障の原因)
- 乾燥運転中や終了直後はふたや洗濯・脱水槽などに触れない
(高温になり、やけどの原因) 衣類を取り出すさいもご注意を)

洗濯・脱水運転できないものは



禁止

- 防水性の衣類やシート
・レインコート・サウナスーツ・
・ウィンドブレーカー・スキーウェア
・ダウンジャケット・理美容用クロス
・自転車、自動車などのカバー・
オムツカバー・寝袋など
(水が抜けないため脱水中に異常振動を起こし、
転倒によるけが、本体・壁・床などの損壊、
水漏れ被害の原因)



- 用途外には、使用しない
(洗濯機本来の用途以外のものを洗ったり、
脱水しない。異常振動を起こし、本体の損壊
やけがの原因)

その他



禁止

- 上にのぼったり、重い物をのせたりしない
(変形・破損により、けがをする原因)
- 運転中は、本体の下に手足を入れない
(回転部などがあり、けがや感電の原因)
とくに、置台などを使用すると、
床面とのすき間が大きくなります。
ご注意ください。
- ロックされたふたを無理に開けない
(ふたやロック機構部が破損する原因)



必ず実施

運転前の確認

- 蛇口を開いて、ホースの接続を確認する
(ねじがゆるんでいると、水漏れして水
浸しなどの思わぬ被害の原因)

運転後の確認

- 必ず蛇口を閉じる (万一の水漏れ防止)



必ず実施

電源プラグは

- 電源プラグを抜くときは、電源コード
を持たずに必ず先端の電源プラグを
持って引き抜く
(感電・ショート・発火の原因)
- 長期間ご使用にならないときは必ず
電源プラグをコンセントから抜く
(絶縁劣化による感電や漏電火災の原因)

操作部の見かたと使いかた

数字表示の見かた

洗い時間表示

15 洗い
(分)

スタートしたとき
やコースを選んだ
ときに表示

- **洗い** を押したとき
にも表示します。

水量表示

予約(時間後) 38
水量(L) 残り(分)

スタート後、衣類
の量に応じた水量
を表示

- **水** を押したとき
にも表示します。

残り時間表示

予約(時間後) 43
水量(L) 残り(分)

運転中、残り時間の
目安を表示

- 100分以上は「2H」
から「3H」の1時間刻
み、99分以下は1分
刻みで表示します。

予約表示

予約(時間後) 9
水量(L) 残り(分)

予約時、運転終了
までの時間を表示

29ページ

お知らせ表示/ エラー表示

E2

「U3」「E2」など
を表示

- くわしくは

47ページ

ふた ロック表示

ふたのロック中
に点灯します。

10ページ

チャイルドロッ
ク設定中やロッ
ク解除中に点滅
します。32ページ

洗剂量/水量

すりきり一杯が37gの
洗剤カップを表してい
ます。12ページ

洗剂量/水量(L)

38
29
22 洗い
18 すすぎ
12

予約(時間後) 88
水量(L) 残り(分)

注水 (点滅→0.5)
3 6 1 2 3 4.5
洗い 2 3 時間
(分) 1(回) 1(分)

ふろ水給水

ふろの残り湯を使いたいときに
30ページ

予約タイマー

運転終了時間を予約するときに 29ページ
1~24時間後まで1時間単位で選べます。

水量切換

水量を変えたいとき、すすぎから始めるときに
22、23ページ

- 洗いから始めるときは、自動的に決まります。
(18~38Lで9段階)
- **水** で好みの水量に変更できます。23ページ
(12~38Lまで5段階)

洗い・すすぎ・脱水

個別運転や
運転内容の変更に
22ページ

運転中は「洗い」の間
に変更できます。
32ページ

- 各ボタンで選べる
内容は 23ページ

乾燥

乾燥時間を選ぶときに
24ページ

- コースによって異なります。

Ag⁺ ボタン

- 洗濯中に衣類を除菌・防臭
するときに 26ページ
- Ag⁺リンスコースを選ぶ
ときに 28ページ
- 槽除菌コースを選ぶときに
36ページ

お願い

脱水中や乾燥(送風)運転中に、ふたの
ロックがかからない(回転中でもふた
が開けられる)ときや、運転が終了し
ているのに洗濯・脱水槽が回転して
いるときは、絶対に手を入れないで
ください。(けがの原因になります)
ただちに使用を中止し、修理を依頼
してください。

脱水時の洗濯物のはみ出しや、給水時の水はねを防ぐために…

- 洗濯量は表示の7~8割が適当です。洗濯物が多いと、脱水時にはみ出し
て傷付いたり、浮き上がって給水時の水を飛散させて床を水浸しにする
ことがあります。
- フリース素材など水に浮きやすいものや大物から先に洗濯・脱水槽に入
れ、給水後に「一時停止」にし、手で押し込んで水面以下にしてください。
- 洗濯機で洗える表示であっても、水を通さないものや手で押さえても洗
濯液がしみ込まないものは、洗濯できません。脱水時にはみ出して、衣
類や製品を傷付けることがあります。

ページは、主な説明を記載しているページです。

運転内容／進行表示

運転内容の表示

運転内容をご自分で決めるときや変更するときにお確かめください。

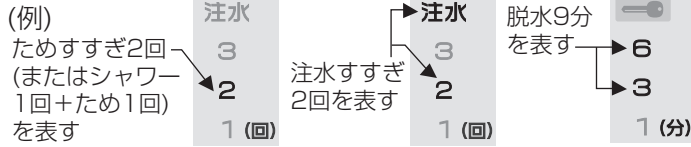

自動洗濯の場合、脱水時間はきめ細かく制御しますので、表示の時間とは一致しません。

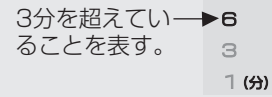

進行表示

表示が順次点滅して、運転中の工程をお知らせします。

- すすぎ工程では、1回終わるごとに点滅位置が変わります。
- 乾燥工程では、残り時間にしたがって点滅位置が変わります。



ご使用の前に

操作部の見かたと使いかた

除菌防臭

Ag⁺リンス
槽除菌

標準 ナイト 毛布
室内干し ガンコ 槽洗浄

洗濯
乾燥
送風

(3kg) 倍速ドライ



コース

厚物

洗・乾
切換

スタート
一時停止

電源

切

入

AUTO POWER OFF

スタート
一時停止

- スタートするとき
- 一時停止するとき

コース切換

コースを選ぶときに [6 ページ](#)

①～⑨の順に切り換わります。

- ①標準 ④ナイト ⑦毛布
- ②室内干し ⑤ガンコ ⑧槽洗浄
- ③倍速 ⑥ドライ (3kg) ⑨(点滅:槽内洗浄)
- ⑩(点滅:槽外洗浄)

●Ag⁺リンスコース、槽除菌コースは「Ag⁺」ボタンで、厚物コースは「厚物」ボタンで選びます。

厚物

厚物コースを選ぶときに [18 ページ](#)

洗・乾切換

運転方法の切り換えに [15 ページ](#)

- 洗濯
- 洗濯～乾燥(送風)
- 乾燥(送風)

電源スイッチ

切

入

電源を切るときに

運転が終わると、自動的に切れます。

- 電源が切れるときに、コースの表示ランプすべてが約2秒間点灯します。

電源を入れるときに

入れたまま放置すると、5分後に切れます。(オートパワーオフ)



お願い

ご自分で電源を切ったときや、自動的に電源が切れてから約2秒間は、電源「入」を受け付けません。(すべてのコースランプ点灯中)

- 電源を入れ直したいときは、ランプが消えてから操作してください。

露つきにご注意

夏期など水温と気温の差が大きい場合や乾燥運転の場合、また、冬期にふるの残り湯や地下水、井戸水をご使用してのお洗濯の場合に槽の外側に水滴が発生し、床面を濡らすことがあります。

なお、水滴を受けるための洗濯機用トレー [48 ページ](#) を別売していますので、販売店にご相談ください。

直射日光の当たる場所に設置しない

紫外線により、プラスチック部が傷み、破損の原因になることがあります。

毛布の洗濯・乾燥には、必ず別売の大型毛布用丸形ネットをお使いください。

[18, 48 ページ](#)

毛布は、浮き上がりやすく、浮き上がると毛布や製品を傷めたり、水があふれて床を水浸しにすることがあります。なお、別売の大型毛布用丸形ネットを使わずに洗濯・乾燥したり、指定以外のネットを使って洗濯物や製品が傷んだ場合は保証の対象外になります。

コースガイド

コースの種類	設定できる内容	運転内容			
		洗い	すすぎ	脱水	乾燥(送風)
標準コース (高濃度洗浄 10ページ) ふだんのまとめ洗いや乾燥に	洗濯 14ページ	約9~15分 約7~15分	シャワー →ため	約6分 約5分	—
	洗濯~乾燥(送風) 14ページ	約9~11分 約7~9分		約6分 約5分	約60~ 270分
	乾燥(送風) 24ページ	—	—	—	約30~ 270分
室内干しコース (高濃度洗浄) 干し時間の短縮に	洗濯~乾燥(送風)* 16ページ	約9~11分 約7~9分	シャワー →ため	約6分 約5分	約30~ 60分
	乾燥(送風)* 24ページ	—	—	—	約30~ 180分
倍速コース 着たら洗う、そんな軽い汚れもののスピーディなお洗濯に	洗濯 17ページ	約3分	ため	約5分 約3分	—
	洗濯~乾燥(送風)* 17ページ			約5分 約3分	約30~ 270分
ナイトコース (高濃度洗浄) 運転音をおさえて洗濯・乾燥	洗濯 14ページ	約18分	ため→ため	約9分	—
	洗濯~乾燥(送風) 14ページ				約120~ 300分
	乾燥(送風) 24ページ	—	—	—	約30~ 300分
ガンココース (高濃度洗浄) 厚手の衣類や汚れの多いものに	洗濯 14ページ	約12~17分 約10~17分	ため→注水 →ため	約6分 約5分	—
	洗濯~乾燥(送風)* 14ページ	約12~14分 約10~12分		約6分 約5分	約60~ 270分
	乾燥(送風)* 24ページ	—	—	—	約30~ 270分
ドライコース デリケートな衣類に	洗濯 20ページ	約18分	ため→ため	約1分	—
	乾燥(送風) 24ページ	—	—	—	約30~ 120分
毛布コース 毛布など大物の洗濯と乾燥に	洗濯 18ページ	約14分	注水→注水	約7分	—
	洗濯~乾燥(送風) 18ページ				約180分
	乾燥(送風) 24ページ	—	—	—	約30~ 240分
厚物コース マット類の洗濯と乾燥に	洗濯 18ページ	約10分	注水→注水	約5分	—
	洗濯~乾燥(送風) 18ページ				約120分
	乾燥(送風) 24ページ	—	—	—	約30~ 240分
Ag⁺リンスコース 一部の衣類へのイオンコートに	洗濯 28ページ	—	ため (Ag ⁺ イオンコート)	約6分	—
	洗濯~乾燥(送風)* 28ページ				約30~ 270分
槽洗浄コース 洗濯・脱水槽の気になる汚れやニオイの洗浄に	洗浄(洗濯) 37ページ	約120~ 480分	注水→注水	約2分	—
	乾燥(送風) 37ページ	—	—	—	約30分
槽除菌コース 洗濯・脱水槽のふだんのお手入れに	除菌洗浄(洗濯) 36ページ	—	ため (Ag ⁺ イオンコート)	約3分	—

所要時間(目安)について

- 当表には、最大容量での所要時間を記載しています。
- 所要時間には、平均的な給水時間(給水量約15L/分)、排水時間が含まれています。
- 水道水圧や排水事情、また衣類の量や質などにより変わります。
- ふろ水、「除菌・防臭」機能を使用すると、所要時間が長くなります。

上段は50Hz、
下段は60Hzです。

所要時間 (目安)
約43分 約40分
約310分
約270分
約95分 約91分
約180分
約18分 約16分
約290分
約58分
約360分
約300分
約58分 約57分
約330分
約270分
約37分
約30~120分
約54分 約53分
約240分
約240分
約48分 約47分
約170分
約240分
約23分
約290分
約520分
約30分
約17分

ボタン操作	除菌・防臭	ふろ水給水	予約運転	途中変更	
	26ページ	30ページ	29ページ		32ページ
入	Ag ⁺	ふろ水	予約	スタート 一時停止	○
入 洗乾 切換	Ag ⁺	ふろ水	予約	スタート 一時停止	○
入 洗乾 切換 乾燥	—	—	予約	スタート 一時停止	—
入 コース	Ag ⁺	ふろ水	予約	スタート 一時停止	○
入 コース 洗乾 切換 乾燥	—	—	予約	スタート 一時停止	—
入 コース	—	ふろ水	予約	スタート 一時停止	—
入 コース 洗乾 切換	—	ふろ水	予約	スタート 一時停止	—
入 コース	Ag ⁺	ふろ水	予約	スタート 一時停止	○
入 コース 洗乾 切換	Ag ⁺	ふろ水	予約	スタート 一時停止	○
入 コース 洗乾 切換 乾燥	—	—	予約	スタート 一時停止	—
入 コース	Ag ⁺	ふろ水	予約	スタート 一時停止	○
入 コース 洗乾 切換	Ag ⁺	ふろ水	予約	スタート 一時停止	○
入 コース 洗乾 切換 乾燥	—	—	予約	スタート 一時停止	—
入 コース	Ag ⁺	ふろ水	予約	スタート 一時停止	○
入 コース 洗乾 切換	Ag ⁺	ふろ水	予約	スタート 一時停止	○
入 コース 洗乾 切換 乾燥	—	—	予約	スタート 一時停止	—
入 厚物	Ag ⁺	ふろ水	予約	スタート 一時停止	○
入 厚物 洗乾 切換	Ag ⁺	ふろ水	予約	スタート 一時停止	○
入 厚物 洗乾 切換 乾燥	—	—	予約	スタート 一時停止	—
入 Ag ⁺	/	—	予約	スタート 一時停止	—
入 Ag ⁺ 洗乾 切換	/	—	予約	スタート 一時停止	—
入 コース	Ag ⁺	ふろ水	—	スタート 一時停止	—
入 コース 洗乾 切換	—	—	—	スタート 一時停止	—
入 Ag ⁺	/	—	予約	スタート 一時停止	—

本体の確認

●はじめてお使いになるとき
工場テスト時の残水が出る場合があります。

ご使用前に据え付け状態をご確認ください。

据え付け状態が悪い場合は、お買いあげの販売店、または設置した業者にお問い合わせください。

水栓つぎて/給水ホース 水漏れの原因になります

- 給水ホースと水栓つぎては新しいものに取り替えられていますか？
または、オートストッパー付き水栓ジョイントに付け替えられていますか？
また、取り付けに緩み・ぐらつき・傾きはありますか？
- 給水ホースにねじれ・引っ張りなどはありますか？

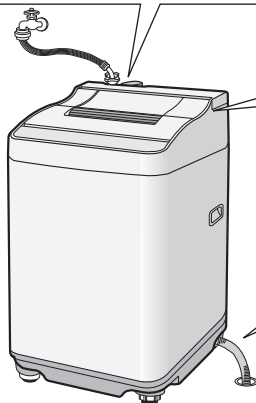

本体 異常な振動の原因になります

- ガタつきませんか？
- 水準器は水平ですか？

ガタつきなし



排水ホース 排水できなかつたりホース破れの原因になります

- 持ち上がっていませんか？
(10cm以下に)
- 下に押し込んでいませんか？

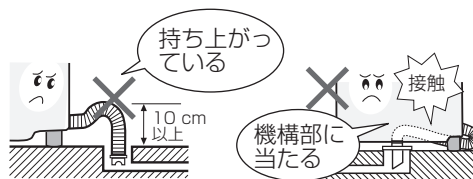

「洗濯～乾燥」や「乾燥」運転を始めるとき

- 排気フィルター・吸気フィルターは掃除して、確実にセットする。
- 乾燥中は吸気フィルター・排気フィルターを覆うなどして空気の通り道をふさがない。
(内部の温度が上がり、衣類を傷める原因になります)
- 換気を十分におこなう。

乾燥後、排気フィルターは毎回掃除し、確実に取り付けてください。

33, 34ページ

目詰まりすると空気の通りが悪くなるため、乾きが悪くなります。また、確実にセットしないで使用すると、ほこりが機内にたまり故障の原因になります。

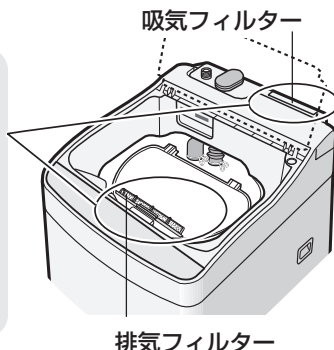

排気フィルター

換気を十分におこなってください。
不十分なまま乾燥すると、温度差により、窓や壁・床などが結露する原因になります。

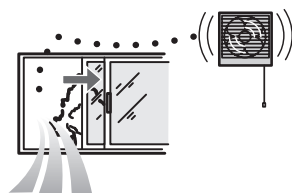

乾燥試運転について

- 乾燥機能の使いはじめに、わずかなにおいが発生することがあります。
- 試運転をおこなうと、ゴムなどのにおいが軽減されます。
- 運転中は換気をおこなってください。
- 洗濯物は入れないでください。

1 乾燥「2時間」を選び、スタートさせる。



2 終了後ふたを開けておく。



- 運転終了後は「置きじわ防止運転」をおこないません。[11ページ](#)電源を切り、ロック解除して開けてください。

- においは乾燥機能のご使用とともに、なくなります。

あとしまつ

- 水道の蛇口をそのつど閉める。
- 糸くずを取り除く。[34ページ](#)
 - 糸くずフィルターは、お洗濯のつどお手入れしてください。
 - 乾燥(送風)運転後は、排気フィルターもお手入れしてください。[33ページ](#)

糸くずフィルター

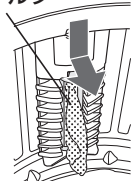

△注意

長期間ご使用にならないときは、必ず電源プラグをコンセントから抜く。



(絶縁劣化による感電や、漏電火災の原因)

必ず実施

洗濯量・乾燥量について

運転方法(洗濯や乾燥)・コースなどによって、容量や適した衣類が異なります。
 入れすぎると、衣類に効果的な運転ができずに終わります。
 とくに乾燥運転では、シワや乾きむらがおこったり十分に乾かないことがあります。

コース	洗濯	洗濯～乾燥	乾燥
標準、ガンコ	6.0kg以下	3.0kg以下	
室内干し	—	3.0kg以下	
倍速	3.0kg以下		—
ナイト	3.0kg以下		
ドライ	1.2kg以下	—	0.4kg以下
毛布	3.0kg以下	1.5kg以下	
厚物	2.0kg以下	1.0kg以下	

- 洗濯量は、JIS(日本工業規格)に規定の布地によるもの、乾燥量は日本電機工業会(JEMA)基準の衣類です。
- 衣類の種類、大きさ、厚さなどにより、洗える量や乾燥できる量が変わります。衣類の動き具合を見て調節してください。通常の衣類では、表示のおよそ7～8割ぐらいが適当です。

スリッパ (混紡約150g) バスタオル (綿約300g) 長袖アンダーシャツ (綿約150g) カッターシャツ (混紡約200g) パジャマ(上下) (綿約500g)

ブラウス (混紡約200g) ブリーフ (綿約50g) タオル (綿約70g) シーツ (綿約500g) くつ下 (混紡約50g)

洗濯・脱水槽での目安

衣類の種類により異なりますが、乾いた衣類を押さえつけずに入れた場合、 balanサーの下の端あたりで約3.0kgです。

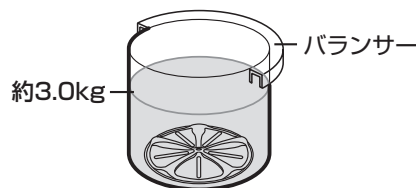

乾燥量の目安(組み合わせ例)と乾燥時間

	標準(ナイト・ガンコ)コース			室内干しコース
	2時間 1.0kg	3時間 2.0kg	4.5時間*1 3.0kg	1時間 3.0kg
半袖アンダーシャツ (綿、約130g)	1枚	3枚	3枚	3枚
カッターシャツ (混紡、約200g)	1枚	1枚	3枚	3枚
バスタオル (綿、約300g)	1枚	2枚	2枚	2枚
トレーニングウェア (混紡、約500g)	—	1組	1組	1組
パジャマ (綿、約500g)	—	—	1組	1組
子供用ズボン (混紡、約200g)	1枚	—	1枚	1枚
ブリーフ (綿、約50g)	—	1枚	1枚	1枚
くつ下 (混紡、約50g)	2足	2足	1足	1足
タオル (綿、約70g)	1枚	2枚	2枚	2枚

※1 ナイトコースでは表示は「4.5時間」ですが、乾燥時間は5時間になります。
 (毛布、厚物コースでは表示は「4.5時間」ですが、乾燥時間は4時間になります)

●乾燥量にご注意ください。

規定量より多く乾燥させると、乾きむらや乾き残りの原因になったり、乾いてかさの増えた衣類が内ふたなどにすれて、衣類を傷める原因になります。



●乾燥時間は0.5、1、2、3、4.5時間のタイマー運転です。

●洗濯～乾燥では、スタート後に洗濯物の計量をおこない、容量に応じて乾燥時間が自動的に決まります*2が、衣類の種類・気温・湿度・設置環境によって乾燥不足や乾きすぎになることがあります。

※2「水量」を選ぶと洗濯物の計量をおこなわず、スタート後「4.5時間」など、決められた時間を表示し運転します。(スタート前は一律に「3時間」を表示)スタート後、「乾燥」ボタンで衣類の量に応じた乾燥時間を選び直してください。

知っておいてください

洗濯・乾燥中の動き(標準コースの場合)

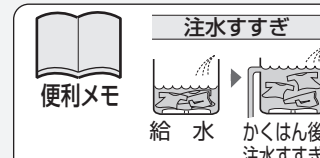
水なし運転	洗 い (高濃度洗浄)	シャワーすすぎ
 <p>水なし運転で衣類の量を計ります。(約5秒) 水量表示 洗濯量を計量し洗い時間表示後、水量を(18Lから38Lまでの間で)表示する</p> <p>以下の場合には「水量」を選んでください。</p> <ul style="list-style-type: none"> ● 槽内に水が残っているとき (選ばないと「29L」など、決められた水量になる) ● 濡れた洗濯物を入れたときは、多めに表示されます。 ● 軽い衣類や水を含みにくい衣類のとき、衣類をネットに入れたときなどは、少なめに表示されます。 	 <p>(高濃度洗浄) (表示水量)</p> <p>(約5~7L少なめの)濃い洗剤液から洗い始めて(高濃度洗浄)数段階に分けて表示水量まで給水する</p>	 <p>排水 中間脱水 シャワー</p> <p>シャワーで洗濯物全体に水をしみこませ、脱水で絞ってすすぐ</p> <p>便利メモ</p>  <p>注水すすぎ</p> <p>給水 かくはん後注水すすぎ</p>

ふたについて

本機は外ふたと内ふたの2重構造です。外ふた、内ふたとともに確実に閉めてください。

- とくに内ふたが確実に閉まっていないと、運転中の「バタバタ」音、洗濯中の水はね、乾燥時の結露などの原因になります。

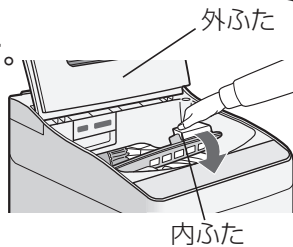

ふたロックに

本機は安全のため、脱水や乾燥(送風)

ふたロック中に「スタート」を押して一時停止すると、約120秒後にロックを解除して、ふたが開けられます。

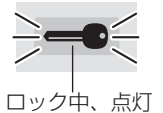

洗濯機に入れる前に

●洗濯物の準備

- 衣類の取扱い表示を確認する。
- ひもは結び、ファスナーは閉じる。
- 毛玉や糸くず、毛羽立ちが気になる衣類は、裏返しにする。
- デリケートな衣類は、洗濯ネットに入れる(ネットに入れる量は、できるだけ少なくしてください。入れすぎると洗い、すすぎ、脱水の性能が低下したり、脱水中に衣類が片寄る原因になります)
- 色落ちするものは、分けて洗う。
- しみや汚れ部分は、あらかじめ処理をする。

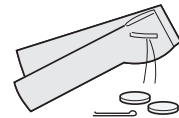

●衣類、槽、パルセーター、糸くずフィルターの傷つきを防ぐために…

- ファスナーは閉じて、金属製のボタンや装飾品のついたものは、裏返しにするかネットに入れます。
- 硬貨、ヘアピン、カーテン金具など金属片、砂、カードなどは、必ず取り除いてから入れます。
- 砂やどろはあらかじめ落としておきます。 ●ワイヤー入りブラジャーは市販の専用ネットに入れます。
- このような衣類も洗濯ネットに入れてください。
 - ・軽くかさばる衣類(フリース素材など)：ネットに入れずに洗濯すると、飛び出して衣類や製品本体を傷める原因になります。
 - ・ブラジャー：市販の専用ネットに入れます。入れずに洗濯すると、ワイヤーが飛び出し、異音や故障の原因になります。

●洗濯物の入れかた

- 洗濯量は、表示の7~8割が適当です。フリース素材など、水に浮きやすいものやネットに入れたもの、かさばる衣類は、先に洗濯・脱水槽に入れ、給水後に一時停止して、手で押し込んで水面以下にしてください。

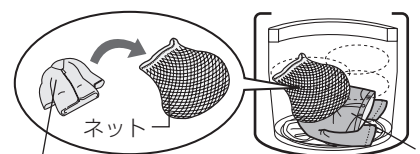

フリース素材のものなど

ジーパンなど

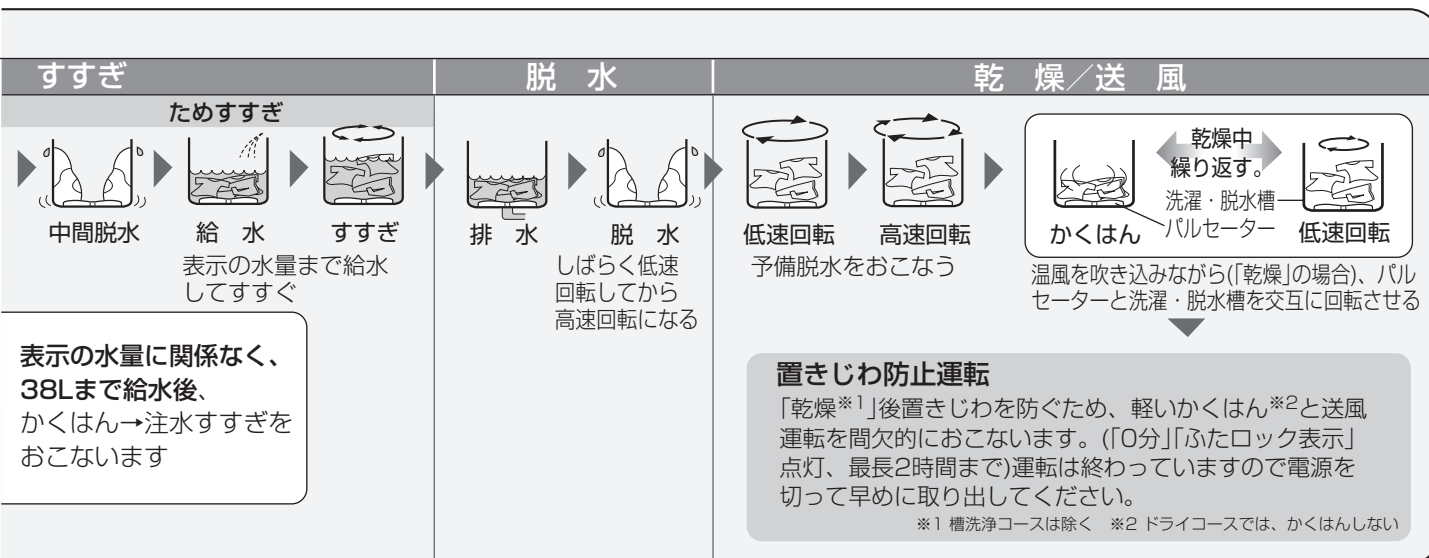

ついて

運転中、また槽洗浄コース運転中には、ふたを自動ロックします

●チャイルドロックが設定できます。

32ページ



お願い

- ロックしているふたを無理に開けないでください。
- ふたが開いている状態でロックがかかった(ロックピンが出ている)ときは、いったん「スタート」ボタンで一時停止してからふたを閉めてください。無理に閉めると、破損することがあります。
- 運転中に停電したりプラグを抜くと、安全のためロックします。通電後、電源を入れると開けられます。



ふたロック部

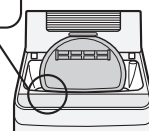

洗濯・乾燥してはいけないもの

洗濯も乾燥もできないもの

- 芯地を多く使っていて、形くずれしやすい衣類 (例：ネクタイ、ブレザー、ジャケット、コート、スーツなど)
- 毛倒れを起こす起毛製品 (例：ベルベット、別珍など)
- 表面の凹凸などが消えやすいもの (例：防しわ加工品、エンボス加工品など)
- 著しい収縮や変色、表面変化を起こすおそれのある素材 (例：レーヨン、キュプラ、絹および混紡品など)
- 形くずれや表面変化を起こすおそれのある生地 (例：強撚糸使用の生地、ジョーゼット、クレープ、ちりめんなど)
- 色落ちしやすいもの ●和服、和装小物など
- 皮革製品、皮革装飾のほどこしたもの ●防水性の衣類
- ウレタン(スポンジ類)の入ったもの
- 座ぶとん、枕など

乾燥できないもの

- 油や溶剤が付着した衣類
油の酸化熱による自然発火や引火の原因になります。
例：食用油・動物系油・機械油・灯油・ガソリン・美容オイル(ボディオイル・エステ系のオイルなど)・ベンジン・シンナー・アルコール・ドライクリーニング油など
- 発泡ウレタン(スポンジ類)、ポリプロピレン繊維、樹脂(セルロース系)、手芸用ボンドなどを使ったもの
- のりづけした衣類：槽内がのりで汚れることがあります。乾燥後にスプレーのりなどで仕上げます。
- 「タンブラー乾燥は、おさげください」の表示のあるもの
本機もタンブラー乾燥に相当します。
- 装飾品を使用したもの

衣類の縮みについて

衣類によっては洗濯ただけで縮むもの、乾燥するとさらに縮むものがあります。縮みの程度は、1回目の洗濯、乾燥が最も大きくなります。

- 綿や麻などの繊維でも、生地の織り方(ニット、織り目の粗い生地など)によって縮みが大きくなる場合があります。
- 乾燥する前に衣類の取扱い表示や組成表示をよくお確かめください。

縮みやすい衣類の例

- 綿や麻のシャツ、トレーナー、セーター、靴下など。(綿などでは水に浸してから引っばると、多少は回復する場合があります)
- ポリウレタンやアクリルの入った混紡の衣類(靴下)など。

縮みにくい衣類の例

ポリエステルブラウス、ポリエステル混紡のカッターシャツなど。

衣類のシワについて

シワが気になる場合は、以下の方法をお試しください。

- 乾燥する衣類を少なめにする。 ●柔軟剤を使用する。
- 乾燥中に「一時停止」し、衣類をほぐして上下を入れ換えてから再スタートする。(運転中に一時停止するときは、衣類やふたの内側や洗濯・脱水槽などが高温になっていますのでご注意ください)
- 「室内干しコース」で洗濯・乾燥し、吊り干しする。

洗剤・仕上剤の種類と使いかた

洗剤・柔軟剤の使用量

表示水量	洗濯量の目安	すりきり一杯が37gの洗剤カップの場合	合成洗剤			粉石けん 水30Lに対して36gのもの	柔軟剤 濃縮タイプ 水30Lに対して7mLのもの
			粉末		液体		
			水30Lに対して20gのもの	水30Lに対して25gのもの	水30Lに対して20mLのもの		
38L	6.0kg以下	約0.7杯	25g	32g	25mL	46g	9mL
29L	3.0kg以下	約0.5杯	19g	24g	19mL	35g	7mL
22L	1.5kg以下	約0.4杯	15g	18g	15mL	26g	5mL
18L	0.5kg以下	約0.3杯	12g	15g	12mL	22g	4mL
12L	0.3kg以下	約0.2杯	8g	10g	8mL	14g	3mL

- 洗剤は、入れすぎないようにしてください。多く入れると、泡が飛び、床を濡らしたり、電気部品に付着して故障の原因になります。
- 衣類の「取扱表示」に示された洗剤をお使いください。

- ※倍速コースでの柔軟剤は、1段多いめの量をご使用ください。
- 「22L」表示の場合は「29L」に見合った量
 - 「29L」表示の場合は「38L」に見合った量

粉石けんの使いかた

- 粉石けんの表示をよくお読みのうえ、よく溶かしてからお使いください

槽内での溶かしかた

- 1 水量「12L」を選んで、いったんふたを閉めてスタートし、給水する。
- 2 かくはんが始まったら粉石けんを少しずつ入れ、約3分間運転し、十分に溶かす。
- 3 電源を入れ直し、ご使用のコースと水量を選び直してから、お洗濯を始める。

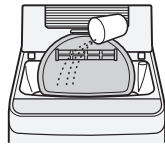

溶けにくい場合の溶かしかた

- 1 30℃前後のぬるま湯を約5～10L、洗面器などに用意する。
- 2 十分にかき回しながら、粉石けんを少しずつ入れて溶かす。
● 固まったり、粒が残らないよう、十分に溶かしてください。
- 3 お洗濯を始め、給水中に石けん液を槽内に入れる。



- 粉石けんを洗剤ケースに入れると、内部で詰まり、給水時に水があふれ出ることがあります。必ず溶かして直接槽内に入れてください。
- 粉石けんは、合成洗剤に比べて洗濯物に残りやすいのですすぎを十分におこなってください。黄ばみや石けんのにおいの原因になります
- 多過ぎたり低温の水に直接入れると、完全に溶けない石けんや石けんかすがパルセーターの下などに残り、浮き上がって洗濯物を汚すことがあります。
- 粉石けんや液体石けんは、固まると溶けにくいので、予約洗濯に使わないでください。

のりづけのしかた

- のりづけできる量
…2.0kg以下
- 使えるのり
…「洗濯機用」と表示のあるもの
・使用量は、容器の表示にしたがってください。



化学合成のり

- 1 のりづけしたいものを入れて次の内容で運転を始める。
● 標準コース「水量29L(1kg以下の場合「22L」)」「洗い5分」「脱水1～3分」



- 2 給水が始まったらのりを少しずつ入れて、ふたを閉める。



- 3 終わったらすぐに、次の方法で槽に付着したのりを洗い落とす。
● 標準コース「水量38L」「洗い5分」「脱水1分」(漂白剤を約10mL入れると、より効果的に落とせます)



- 槽に付着したのりを落とさなかったり指定以外ののりを使うと、目詰まりや水漏れなど、故障の原因になります。

柔軟剤

表示水量を参考に量って、洗剤投入ケースの「柔軟剤」側へ入れる
最終すすぎのはじめに自動的に投入されます。

- 最終すすぎが注水すすぎの場合、効果が減少します。
- 柔軟剤を入れたまま、12時間以上放置したり、気温の低いときは柔軟剤が固まることがあります。

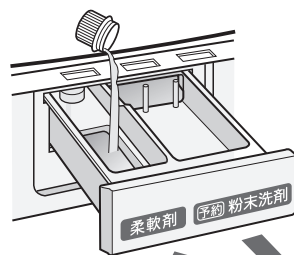

- 給水中に洗剤投入ケースを開閉するときは、一時停止してからおこなってください。(水があふれて床を濡らすことがあります)

必ず閉めてください

粉末合成洗剤

表示を目安に量って、洗濯・脱水槽に直接入れる

- カップの大きさや洗剤の使用量は、洗剤メーカーや銘柄によって異なります。
ご使用の洗剤をお確かめください。

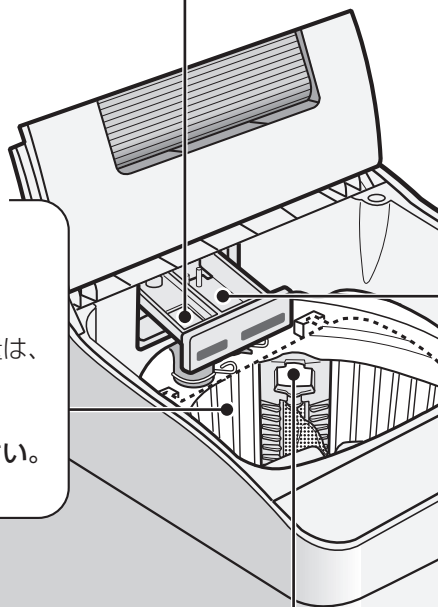

予約洗濯 [29ページ] のとき
粉末洗剤は洗剤ケースに入れます。

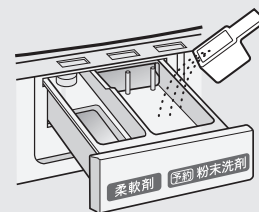

固型タイプ、シートタイプの洗剤は、予約洗濯時でも直接洗濯・脱水槽へ入れてください。



お願い

毛布コースの予約洗濯で粉末洗剤を使用する場合は、あらかじめぬるま湯に溶かしてから [19ページ] 洗濯物を入れる前に、直接洗濯・脱水槽に流し入れてください。

液体洗剤、液体漂白剤

少しずつ流し込む

流し込んだあとは、投入口のふたを必ず閉めてください。

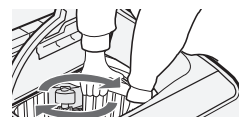
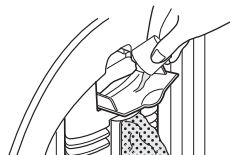

入れにくい位置にあるときは、洗濯・脱水槽を右に回してください。

漂白剤について

- 原液が直接洗濯物にかからないようご注意ください。
- 予約洗濯のときは、あらかじめ水で薄め流し込んでおきます。
- 粉末タイプは水でよく溶かしてから入れてください。
- 使用量や使いかたは、漂白剤の表示にしたがってください。
- 塩素系は、色落ち・変色のおそれがありますのでご注意ください。

液体洗剤について

- 洗剤によっては、ふたの内側に残る場合があります。水量を「29L」以下でお使いの場合は、少量の水で流してください。
- 液体石けんについて
粉石けんと同じように洗濯物に残りやすく、石けんかすがパルセーター(底の回転羽)の下などに付着する場合があります。液体石けんの表示をご覧ください。よく溶かし、すすぎを十分におこなってください。

- 除菌・防臭機能を使って洗濯するとき液体洗剤、柔軟剤、のり剤などを使用すると、Ag⁺イオンコート効果がおさえられたり、黄ばみが生じることがあります。くわしくは [27ページ]

ふだんのおまかせ 標準コース

まとめ洗いなど、ふだんの洗濯・乾燥に適しています。洗濯物の量や質に応じて、時間と水を節約して効率的に洗います。

運転音をおさえて ていねいに洗濯・乾燥 ナイトコース

夜など運転音をおさえてお洗濯したいときに、ご利用ください。回転数をおさえて運転します。一度に洗える量は3.0kgです。

厚手の衣類や汚れが 気になる衣類に ガンココース

ジーパンなど厚手の衣類、泥汚れの遊び着などに。強く洗ってしっかりすすぎます。

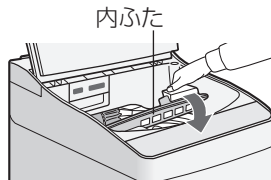
	洗濯	洗濯～乾燥(送風)
1	<p>容量6.0kg以下 ナイトコースは3.0kg以下</p> <p>洗濯物を入れて電源を入れる 「標準コース/洗濯」に自動セットされます</p>	<p>容量3.0kg以下</p> <p>ナイトコース、ガンココースは 続けて コース で選ぶ</p>
2	<p>必要に応じて、「除菌・防臭」などを選ぶ。</p>	
3	<p>ふたを開けたままスタートする</p> <p>スタート一時停止</p> <p>洗濯量計量</p> <p>予約(時間後) 水量(L) 38 残り(分)</p>	<p>洗濯量計量</p> <p>予約(時間後) 水量(L) 29 残り(分)</p>
4	<p>洗剤を入れる</p> <p>表示を目安に量って洗濯・脱水槽へ直接入れます。</p> <ul style="list-style-type: none"> ●使用量は洗剤の種類によって異なります。 ●洗剤・漂白剤・仕上剤の入れかたはや粉石けんを使用するときは 12~13ページ 	
5	<p>ふたを閉める</p> <ul style="list-style-type: none"> ●内ふた、外ふたともに確実に閉めてください。 ●給水が始まって自動運転します。 ●脱水や乾燥運転時は、自動的にふたをロックします。 ●お洗濯が終わるまで残り時間を表示します。 <p>《ふたを閉めると》</p> <p>予約(時間後) 水量(L) 43 残り(分)</p>	<p>内ふた</p>  <p>予約(時間後) 水量(L) 64 残り(分)</p> <p>(残り時間表示の例)</p>
	<p>運転終了</p> <p>ズピーツズピーツ</p> <ul style="list-style-type: none"> ●乾燥終了後は、「置きじわ防止運転」をおこないます。 11ページ 電源を切って(ロックを解除します)早めに取り出してください。 	

		標準	ナイト	ガンコ
洗濯	容量	6.0kg以下	3.0kg以下	6.0kg以下
	所要時間(50Hz/60Hz)	約43分/約40分	約58分/約58分	約58分/約57分
洗濯～乾燥	容量	3.0kg以下		
	所要時間	約4時間半	約5時間	



標準コースの表示例

≪ナイト≫ ≪ガンコ≫

ように選ぶ



- 乾燥(送風)時間を変更したい場合は、水量表示後、**乾燥**で選びます
- ガンココースの乾燥(送風)は、標準コースと同じ運転内容です。

柔軟剤

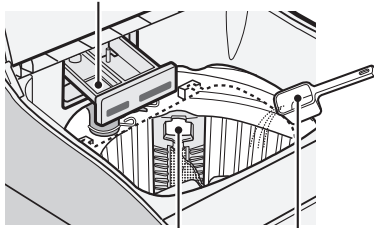

洗濯物の上部をさけ、周辺部に入れます。

液体洗剤、液体漂白剤

粉末合成洗剤

外ふた

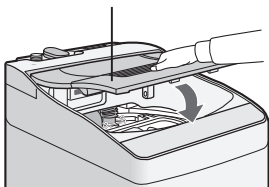

●「洗・乾切換」ボタンの使いかた

- 洗乾切換**を押すごとに切り換わります
- 「送風」を選ぶと温風が出ません。
熱に弱い衣類の干し時間短縮にお役立てください。

	※1	※2	※3	※2	※3
選べる運転方法	洗濯のみ	洗濯～乾燥	乾燥のみ	洗濯～送風	送風のみ
表示	洗濯 乾燥 送風	洗濯 乾燥 送風	洗濯 乾燥 送風	洗濯 乾燥 送風	洗濯 乾燥 送風

- ※1 室内干しコースでは選べません。
- ※2 ドライ、槽洗浄、槽除菌コースでは選べません。
- ※3 倍速、Ag⁺リンス、槽除菌コースでは選べません。

- 「除菌・防臭」機能が使えます [26ページ](#)
- 予約運転ができます [29ページ](#)
- ふろ水が使えます [30ページ](#)
- 運転内容の途中変更ができます [32ページ](#)
すすぎを変更するときは、シャワーすすぎを選ばません。
- 「乾燥」のみしたいとき [24ページ](#)
- 「洗濯～乾燥(送風)運転」をよくご使用になる場合は、電源を入れたときの設定を洗濯～乾燥(送風)に変更することができます。 [32ページ](#)



お願い

- 乾燥終了後、湿り気が残っている場合は、追加運転してください。 [24ページ](#)

取り出さない、洗濯・脱水槽や衣類、ふたの内側などが高温になっていることがありますので、ご注意ください。

干し時間を短縮したいときに

室内干しコース

洗濯～乾燥 容量 3.0kg以下 所要時間(50Hz/60Hz) 約95分/約91分

洗濯後、短時間温風を当てることにより、3.0kgまでの衣類の干し時間を短縮することができます。
「除菌・防臭」機能 [26ページ](#) を併せて使うと、室内干し時の気になるにおいをおさえてさらに便利です。

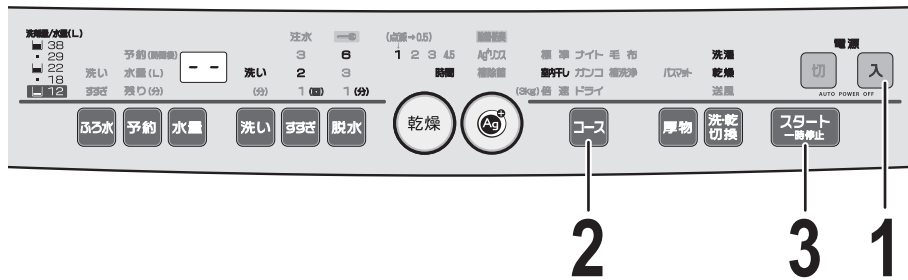

洗濯～乾燥(送風)

容量3.0kg以下

1

洗濯物を入れ、電源を入れる



2

「室内干し」を選ぶ

「洗濯～乾燥」が設定されます。

●「洗濯～送風」も選べます。 [15ページ](#)



室内干し

必要に応じて、「除菌・防臭」などを選ぶ。

3

ふたを開けたままスタートする

洗濯量を計量し、水量を表示します。

●乾燥(送風)時間が変更できます。



予約(時間後)
水量(L) 29
残り(分)

4

洗剤を入れる

洗剤は、表示を目安に量って入れます。

●洗剤・仕上剤の使いかた [12～13ページ](#)

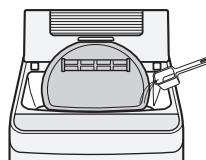

洗濯物の上部をさけ、周辺部に入れます。

5

ふたを閉める

- 内ふた、外ふたとともに確実に閉めてください。
- 給水が始まって自動運転します。
- 脱水や乾燥運転時は、自動的にふたをロックします。

《ふたを閉めると》

予約(時間後)
水量(L) 95
残り(分)

(残り時間表示の例)

運転終了

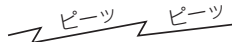

乾燥終了後は、「置きじわ防止運転」をおこないます。 [11ページ](#)
電源を切って(ロックを解除します)早めに取り出してください。
取り出すさい、洗濯・脱水槽や衣類、ふたの内側などが高温になっていることがありますので、ご注意ください。

●洗濯・脱水槽での目安衣類の種類により異なりますが、乾いた衣類を押さえつけずに入れた場合、バルンサーの下の端あたりで約3.0kgです。

バルンサー

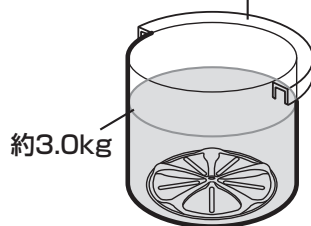

- 「除菌・防臭」機能が使えます [26ページ](#)
- 予約運転ができます [29ページ](#)
- ふろ水が使えます [30ページ](#)
- 運転内容の途中変更ができます [32ページ](#)
- 室内干し乾燥のみしたいとき [24ページ](#)

室内干しのコツ

洗濯物どうしの間隔をできるだけあけて風通しが良くなるように干してください。

- シャツ、ブラウス類は、ハンガーにかけて形を整えます。
- スウェットパンツ、綿ズボンなどは裏返して形を整え、クリップ付きのハンガーなどに吊して干します。タオルなどもクリップ付きのハンガーなどに広げて干します。(竿やロープにかけて干すと内側が乾きにくくなります)

毎日の軽い汚れものを手早く洗う

倍速コース

着たら洗う、そんな軽い汚れ物のお洗濯を、スピーディにおこなうお洗濯方法です。一度に洗える量は、3.0kg以下です。

洗濯	容量	3.0kg以下	洗濯～乾燥	容量	3.0kg以下
	所要時間(50Hz/60Hz)	約18分/約16分		所要時間	約5時間

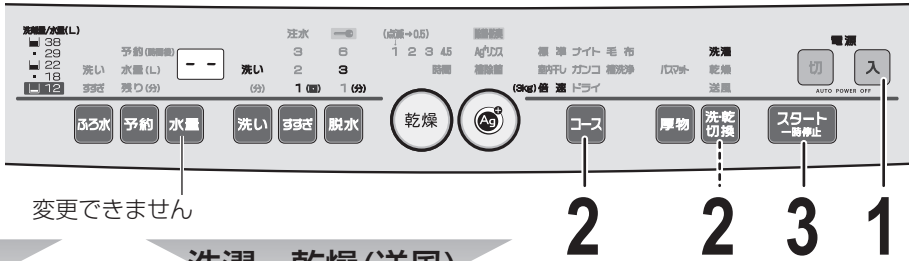

室内干しコース

使いかた

倍速コース

洗濯

容量3.0kg以下

洗濯～乾燥(送風)

容量3.0kg以下
(乾燥は標準コースと同じ運転内容です)

- 1** 洗濯物を入れ、電源を入れる
- 2** 「倍速」を選ぶ
(3kg)倍速

「倍速」を選んでから、「洗濯」「乾燥」表示が点灯するように選ぶ

●「洗濯～送風」も選べます。[15ページ]
- 3** ふたを開けたままスタートする
洗濯量を計量し、水量を表示します。

スタート一時停止

予約(時間後) 水量(L) 残り(分) 29
- 4** 洗剤を入れる
表示を目安に量って入れます。
●洗剤・仕上剤の使いかた [12~13ページ]
- 5** ふたを閉める

 - 内ふた、外ふたとともに確実に閉めてください。
 - 給水が始まって自動運転します。
 - 脱水や乾燥運転時は、自動的にふたをロックします。

《ふたを閉めると》

予約(時間後)	水量(L)	残り(分)	予約(時間後)	水量(L)	残り(分)
18	18		5H	5H	

(残り時間表示の例)

乾燥終了後は、「置きじわ防止運転」をおこないます。[11ページ]
電源を切って(ロックを解除します)早めに取り出して
ください。取り出すさい、洗濯・脱水槽や衣類、ふたの内側
などが高温になっていることがありますので、ご注意ください。

- 予約運転ができます [29ページ]
- ふろ水が使えます [30ページ]
- 「乾燥」のみしたいとき [24ページ]
- 「除菌・防臭」機能は使えません
- 運転内容の途中変更はできません
「すすぎ」「脱水」は、「あり・なし」の変更になります。



お願い

- 洗う量が多かったり、汚れが気になる場合は、標準コースやガンココース [14ページ] をおすすめします。
- 洗える量は、布地の厚さや大きさ、種類などにより変わります。
- 洗濯物の入れ過ぎは、布を傷める原因になります。

倍速コースのしくみ

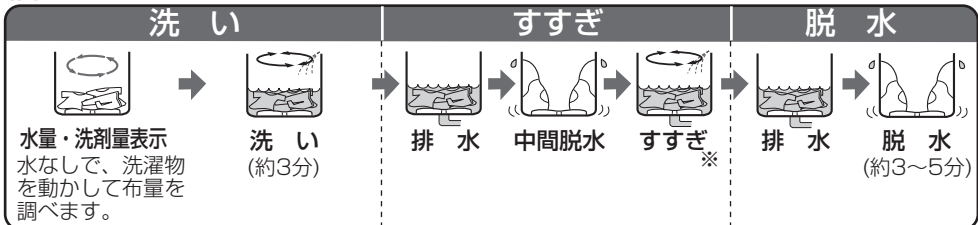

※短時間に効率良くすすぐため、すすぎ中もしばらく給水を続けます。(水位が高くなります)

毛布の 洗濯・乾燥に

毛布コース

ていねいに洗って、念入りにすすぐ、大物に適した洗いかたです。

厚手のマット類の 洗濯・乾燥に

厚物コース

バスマットやキッチンマットなど、厚手のマット類の洗濯・乾燥に。

《毛布コース》	洗濯	容量	3.0kg以下	洗濯 ～乾燥	容量	1.5kg以下
		所要時間(50Hz/60Hz)	約54分/約53分		所要時間	約4時間半

《厚物コース》	洗濯	容量	2.0kg以下	洗濯 ～乾燥	容量	1.0kg以下
		所要時間(50Hz/60Hz)	約48分/約49分		所要時間	約3時間

●洗濯・乾燥できるもの

コース	毛布コース		厚物コース	
取扱表示	☞ また ☐ 表示のあるもの (その他の取扱表示にもしたがってください)			
素材	アクリルなど合成繊維100%のもの		裏がゴムなど、防水性のものは不可	
洗濯・乾燥	洗濯	洗濯～乾燥(送風) 乾燥(送風)	洗濯	洗濯～乾燥(送風) 乾燥(送風)
サイズ・重さ	シングル毛布 3.0kg以下	シングル毛布 1.5kg以下	マット類 2.0kg以下	マット類 1.0kg以下
大型毛布用丸型ネット 48ページ➡	○ (必要)		— (不要)	

- 上表で「○ (必要)」と記載しているものには、別売の**大型毛布用丸型ネット**を必ずお使いください。ネットなしで洗濯すると、洗濯物が浮き上がって洗濯物や製品を傷めたり、水があふれて床を水浸しにすることがあります。
(指定の大型毛布用丸型ネットを使わず運転して洗濯物や製品が傷んだ場合は、保証の対象外になります)

●洗濯物の入れかた

毛布コース	厚物コース
<p>1 筒状に巻く</p> <p>大型毛布用丸型ネット</p> <p>流通コード 210 931 0005 希望小売価格 4,410円 (税抜価格4,200円)</p> <p>長手方向に、4～6つ折りにしてから巻き込みます。</p> <p>(例)(高さが水面以下になるように)6つ折りにして巻き込む</p> <p>さらに3つ折り</p> <p>2つ折り</p> <p>高さ</p> <p>2 ネットに入れて、洗濯・脱水槽に押し込む</p> <p>大型毛布用丸型ネット (別売)</p> <p>ファスナーを上にして入れる</p>	<p>1.0kg以上はネットに入れる</p> <p>大型毛布用丸型ネット (別売)</p> <p>押し込む</p> <p>←この位置から上に出ないように</p>
<p>ご注意</p> <p>●洗濯物はネットに入れたあと十分に押し込み、水面以下にしてください。押し込まずに運転を始めると、給水時に水が飛び散ったり、あふれて床を水びたしにすることがあります。</p>	

- 洗濯量が少量(1.0kg以下)の場合は標準コースをご使用ください。毛布コースでは「水量」を減らしても水流が強く、水が飛び散るおそれがあります。
- 洗濯できる電気毛布でも、乾燥(「洗濯～乾燥(送風)」 「乾燥(送風)」運転)はしないでください。

お願い



毛布コースの表示例

《毛布》 2 《厚物》 2 2 3 1

洗濯

洗濯～乾燥(送風)

1 洗濯物を入れ、電源を入れる
●洗濯物の入れかた [18ページ](#)



2 《毛布》
コースで「毛布」を選ぶ
⇒毛布⇐
《厚物》
厚物で「バスマット」を選ぶ
⇒バスマット⇐

「毛布」または「バスマット」を選んでから、「洗濯」「乾燥」表示が点灯するように選ぶ



●「洗濯～送風」も選べます。 [15ページ](#)

●必要に応じて、「除菌・防臭」などを選ぶ。

3 ふたを開けたままスタートする
洗濯量の計量はありません。



予約(時間後)
水量(L) 37
残り(分)

●乾燥(送風)時間が変更できます。

4 洗剤を入れる

《毛布コース》
液体洗剤を、表示の水量を目安に計って入れます。
●粉末洗剤は、あらかじめぬるま湯(約30℃、5L)でよく溶かしてから、直接槽に入れます。

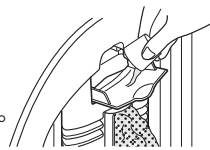

《厚物コース》
表示を目安に量って入れます。

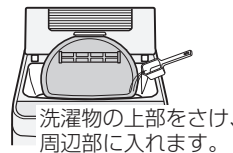

5 ふたを閉める

- 内ふた、外ふたとともに確実に閉めてください。
- 給水が始まって自動運転します。
- 脱水や乾燥運転時は、自動的にふたをロックします。

《ふたを閉めると》

予約(時間後) 水量(L) 54 残り(分)
予約(時間後) 水量(L) 44 残り(分)

(残り時間表示の例)

運転終了

乾燥終了後は、「置きじわ防止運転」をおこないます。 [11ページ](#)
電源を切って(ロックを解除します)早めに取り出してください。取り出すさい、洗濯・脱水槽や衣類、ふたの内側などが高温になっていることがありますので、ご注意ください。

●「除菌・防臭」機能が使えます [26ページ](#)

●予約運転ができます [29ページ](#)

●ふる水が使えます [30ページ](#)

●運転内容の途中変更ができます [32ページ](#)

毛布は、洗濯中浮き上がりやすいので十分に押し込みます(「洗い」の後半におこなうと効果的)

1 「スタート」で一時停止する。

2 動きが完全に止まってから、浮き上がっている部分を押しつけて空気を追い出す。

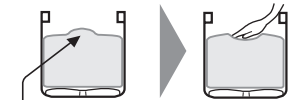

中央部が盛り しばらく押す上がっている。と、空気が出る。

3 水面以下にしてから、再スタートする。(自動的に水が補給されます)

●乾燥が足りないときは、反対側に折り直して乾燥し直してください。 [24ページ](#)



の表示があるセーター、おしゃれ着などのデリケートな衣類をやさしく洗います。

洗えないものもありますので、よくお確かめください。

汗のついた衣類などに適しています。(ドライクリーニングではありません)

洗える衣類かどうか確かめる

- 取扱い絵表示や組成表示などが無いものは、洗わないでください。



取扱い絵表示の例



洗えるもの 水につけても、こするなどの力を与えなければ洗えるもの。

衣類の取扱い表示が



- ウール、カシミアなどのセーター
- ブラウス
- スカート・スラックスなど



のおしゃれ着やデリケートな衣類

※ウール、麻などは、縮みやすい繊維ですが、洗濯で縮んだ場合はある程度伸ばすことができます。

※ただし、  の絵表示のものでも洗えないものもあります。次の **洗えないもの** 参照。

洗えないもの 水につけるだけで次のように不具合があり、洗えないもの。

- 芯地を多く使っていて、形くずれしやすい衣類。
(例：ネクタイ、ブレザー、ジャケット、コート、スーツなど)
- 毛倒れを起こす起毛製品。
(例：ベルベット、別珍など)
- 表面の凹凸などが消えやすいもの。
(例：防しわ加工品、エンボス加工品など)
- 著しい収縮や変色、表面変化を起こすおそれのある素材。
(例：レーヨン、キュプラ、絹および混紡品など)
- 形くずれや表面変化を起こすおそれのある生地。
(例：強燃糸使用の生地、ジョーゼット、クレープ、ちりめんなど)
- 色落ちしやすいもの。
- 皮革製品、皮革装飾のほどこしたのもの。
- 和服、和装小物など。

水につけるだけで、形くずれしたり、光沢や風合いを損なうなど不具合となりますのでおさげください。

洗濯前の準備

1 初めて洗う衣類は、色落ちや色移りについて確かめます

(例) 白いタオルなどに液体中性洗剤(衣料用)を含ませ、目立たない部分に強く押し当て、色移りしないか確かめる。



2 しみや部分汚れは、あらかじめ処理します

繊維の種類やしみの内容によって異なりますので、それぞれに応じた方法で処理してください。



お願い

- 水は30℃以下でご使用ください。
水温が高いと、ウール・絹など動物繊維の縮み・変形の原因になります。
とくにふる水をご使用のさいはご注意ください。
- 洗濯物は、上から手で押さえて十分に洗剤液を含ませ、沈めてください。
衣類の種類によっては、洗濯物が浮き上がる場合があります。
- 水が残ったまま運転を始めると、洗剤を溶かすためのかくはんをしない場合があります。
- 終了音を「切」にしていると、洗濯物投入のお知らせ音は鳴りません。[\[32 ページ\]](#)

洗濯	容量	1.2kg以下
	所要時間	約37分
	水量	29L

先に洗剤を溶かしてから、衣類を入れます。
弱い水流とかくはん休止を繰り返しますので、止まって見ることがあります。

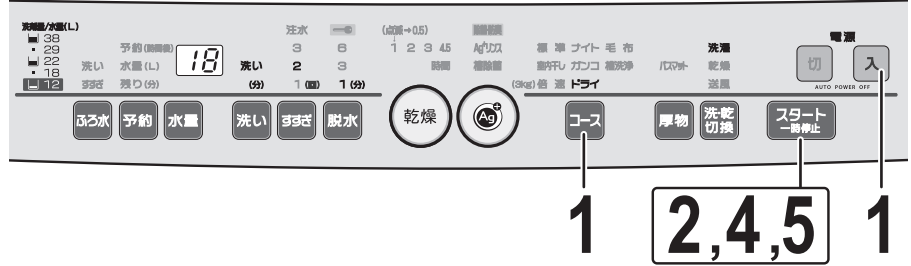

- 「除菌・防臭」機能が使えます [26ページ](#) ●ふろ水が使えます [30ページ](#) ●予約運転はできません
- 運転内容の途中変更は水量のみです(洗い時間は変更できません。すすぎ、脱水は「あり・なし」の選択になります)
- 乾燥(送風)との連続運転はできません(「乾燥」は洗濯終了後、洗濯物を入れ直しておこないます [24, 25ページ](#))

洗濯

容量1.2kg以下

1 電源を入れて、「ドライ」を選ぶ

必要に応じて、「除菌・防臭」などを選ぶ。



ドライ

2 ふたを開けたままスタートする

洗濯量の計量はありません。



3 表示水量にしたがって液体中性洗剤を入れ、ふたを閉める

給水を始め、洗剤を溶かすために20秒ほどかくはんします。

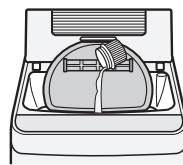

ふたを閉めると、

(残り時間表示の例)



4 (10秒) と鳴ったら、 で「一時停止」にする

ふたを開け、洗濯物を入れる

- 洗濯物は上から手で押さえ、十分に液を含ませて沈めてください。衣類の種類によっては、洗濯物が浮き上がる場合があります。

5 ふたを確実に閉めてから、もう一度 を押す

脱水運転時は、自動的にふたをロックします。

運転終了

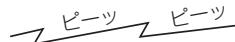

- 洗濯が終わったら、すぐに取り出してください。(放置しておくと、シワになるおそれがあります)

干しかた

- ウール製品は、市販の平干しネットなどを使い、形を整えて日陰で干します。
- 毛足が長いものは、振りながら形を整えて干します。
- ブラウス、シャツなどの伸びにくいものは、ハンガーにかけ、形を整えて日陰で干します。

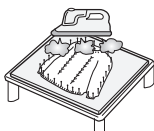
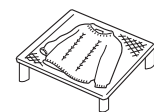

必要に応じ、アイロンをかけ、形を整えます。

- 取扱い絵表示に従って、スチーム、ドライや温度の使い分けをしてください。
 - てかり(アイロン光)の出やすいものや刺しゅう、ビーズの付いたものには、当て布をするなど、注意しておこなってください。
- 縮んだときは**
広めのアイロン台に、衣類を戻したい大きさに広げてマチ針で固定し、アイロンを浮かせた状態でスチームを十分に当て、乾かまで置いてください。(衣類購入時、型紙をとっておくと便利です)

脱水だけしたい
ときなどに

個別運転

「脱水だけ」、「すすぎから」…などの個別運転が選べます。
また、洗い、すすぎ、脱水、乾燥(送風)の組み合わせや
運転方法の変更ができます。

設定できるコース

標準、室内干し、ナイト、ガンコ、
毛布、厚物の各コース

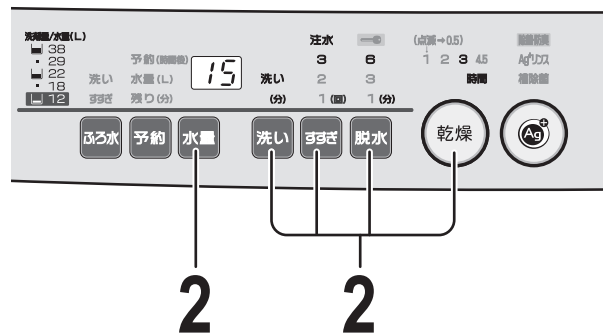

1

洗濯物を入れ、電源を入れる



- 必要に応じて、コース、「除菌・防臭」などを選ぶ。
- 「洗濯～乾燥(送風)」、「乾燥(送風)」運転の場合は、まず **洗-乾切替** で運転内容を選ぶ。

2

運転したい工程のボタンを選ぶ



- すすぎから始めるときは **水量** も選んでください。

- 選べる時間や回数などは [23 ページ](#) (乾燥(送風)時間は [24 ページ](#)) をご覧ください。

こんなときに…(使いかたの例)

- 脱水だけしたい → **脱水**
- 排水だけしたい → **脱水**
(「排水」のときはふたを開けておく。「E」が出たら終了。
チャイルドロックは解除しておく [32 ページ](#))
- 洗濯液を再利用したい → **洗い**
(洗濯液が残る)
- すすいで脱水したい → **すすぎ** **脱水** **水量**
(すすぎは排水、脱水から始まる)
- すすいで乾燥したい → **洗-乾切替** **すすぎ** **脱水** **乾燥** **洗い**

3

スタートする。必要に応じて洗剤を入れふたを閉める



乾燥終了後は、「置きじわ防止運転」をおこないます。 [11 ページ](#)

- 電源を切って(ロックを解除します)早めに取り出してください。
- 取り出すさい、洗濯・脱水槽や衣類、ふたの内側などが高温になっていることがありますので、ご注意ください。

「洗い」「すすぎ」「脱水」「水量」 ボタンの使いかた

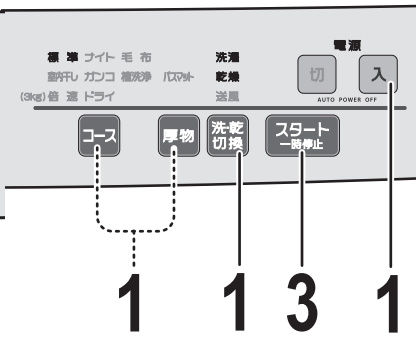

- 「除菌・防臭」機能が使えます [26 ページ](#)
「すすぎなし」を選ぶと使えません。
- 予約運転ができます [29 ページ](#)
- ふろ水が使えます [30 ページ](#)

時間や運転方法などは、ボタンを押すたびに切り換わります。

- 運転方法を固定しているコースもあります。(下表参照)

●「乾燥」ボタンの使いかた [24 ページ](#)

- 個別運転 [22 ページ](#) するとき
- 途中変更 [32 ページ](#) するとき

「洗い」を押すと

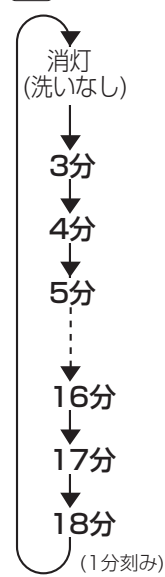

「すすぎ」を押すと

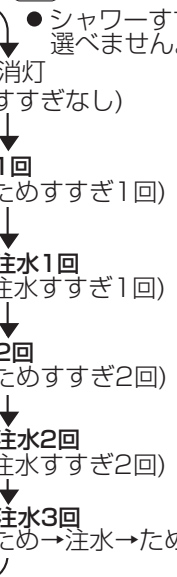

「脱水」を押すと

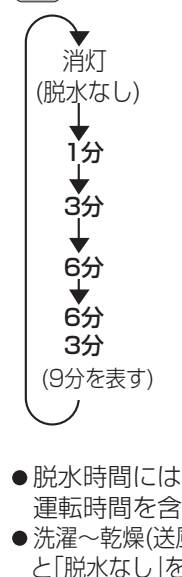

「水量」は5段階で選べます。



- 水量に応じて水流も変わります。
- 水量を切り換えるさいは、洗濯量に応じて適切に選んでください。 [12 ページ](#)
・水量が少な過ぎると、衣類を傷めたり効果的な洗濯ができない場合があります。
・洗濯量が少ない(1.5kg以下)場合は「水量」を多くしないでください。水流が強くなって、水が飛び散るおそれがあります。
- 標準、室内干しコースでは「水量」ボタンで水量を選んだ場合、すすぎは「シャワーすすぎ+ためすすぎ1回」から「ためすすぎ2回」に変わります。

●時間・水量などの運転方法を固定しているコース

標準・ナイト・室内干し・ガンコの各コース、また下表「○」部は上記と同じボタン操作

	「洗い」	「すすぎ」	「脱水」	「水量」
倍速	「-」表示(自動) ↔ 消灯(洗いなし)	1回 ↔ 消灯(すすぎなし)	3分 ↔ 消灯(脱水なし)	— (変更できません)
ドライ	18分 ↔ 消灯(洗いなし)	2回(ため2回) ↔ 消灯(すすぎなし)	1分(ソフト約1分) ↔ 消灯(脱水なし)	38L ↔ 22L ↔ 29L
毛布厚物	○	○	○	38L ↔ 22L ↔ 29L
槽洗浄	2H → 6H → 8H	— (変更できません)		38L ↔ 22L ↔ 29L
Ag ⁺ リンス	/	— (変更できません)	○	○
槽除菌	/	— (変更できません)	○	— (変更できません)

乾燥のしかた

目的に合わせて7種類の乾燥が選べます

こんなときに	コース	容量	乾燥時間の目安(選べる乾燥時間)
一般の衣類の乾燥に	標準 (ガンコ)	0.5~1.0kg	2時間
		1.0~2.0kg	3時間
		2.0~3.0kg	4.5時間*1
運転音をおさえて乾燥させたいときに	ナイト		(0.5~4.5時間)
干し時間を短縮したいときに	室内干し	3.0kg以下	1時間(0.5~3時間)
セーターなどの乾燥に	ドライ	0.4kg以下	2時間(0.5~2時間)
毛布の乾燥に	毛布	1.5kg以下	4.5時間(0.5~4.5時間)*2
マット類の乾燥に	厚物	1.0kg以下	2時間(0.5~4.5時間)*2
洗濯・脱水槽の乾燥に	槽洗浄 37ページ	— (洗濯物はいれないください)	0.5時間

※1 ナイトコースでは表示は「4.5時間」ですが、乾燥時間は5時間になります。

※2 毛布・厚物コースでは表示は「4.5時間」ですが、乾燥時間は4時間になります。

乾燥

1

排気フィルター、吸気フィルターが確実にセットされていることを確認して、十分に脱水をしてしわを伸ばした衣類を入れ、

電源を入れて
ふたを閉める

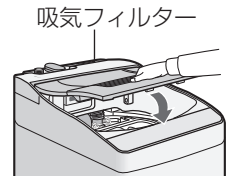
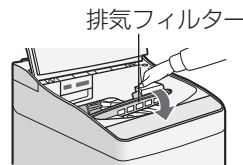

- ドライコースの衣類の入れかたは [25ページ](#)
- 毛布コース、厚物コースの毛布の入れかたは [18ページ](#)

2

衣類に合わせてコースを選ぶ



3

「乾燥」のみ点灯するように選ぶ

- 「送風のみ」も選べます。 [25ページ](#)



4

衣類の量などに応じて乾燥時間を選ぶ



- 室内干しコースでは、4.5時間は選べません。
- ドライコースでは、3時間、4.5時間は選べません。
- 槽洗浄コースでは、0.5時間のみ選べます。



5

スタートする

- ふたをロックし、脱水運転から始めます。



(残り時間表示の例)



運転終了

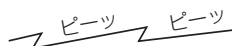

- 槽洗浄コース以外、運転終了後は、「置きじわ防止運転」をおこないます。 [11ページ](#)
- 電源を切って(ロックを解除します)早めに取り出してください。取り出すさい、洗濯・脱水槽や衣類、ふたの内側などが高温になっていることがありますので、ご注意ください。
- 乾き残りがある場合は、もう一度追加乾燥してください。

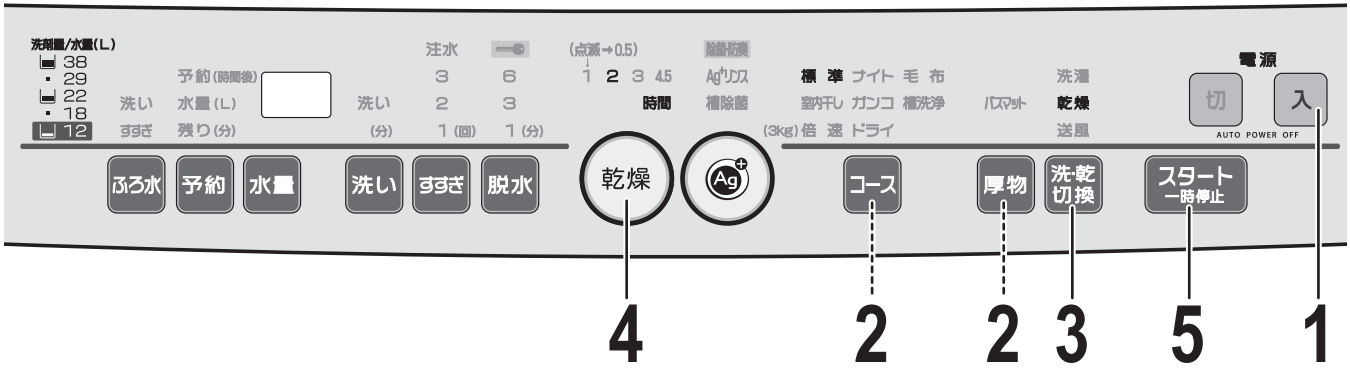

ドライコース(乾燥)の衣類の入れかた

- ドライコースでの乾燥(送風)では、洗濯・脱水槽やパルセーターは回転しません。

きれいに洗ったものを十分に水を切り、パルセーターの上にのせる。

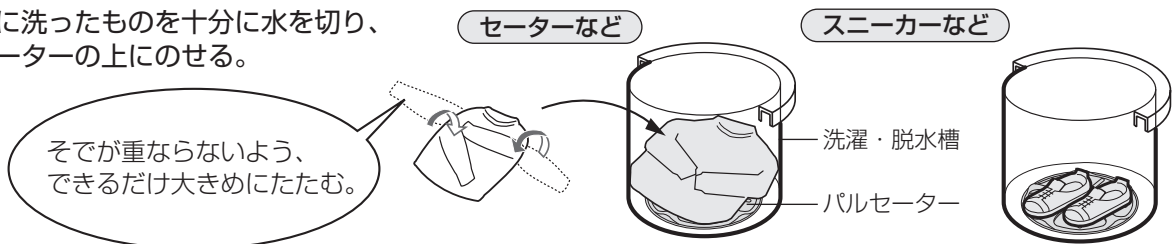

● 「洗・乾切換」ボタンの使いかた

- 「洗・乾切換」を押すごとに切り換わります。
- 「送風」を選ぶと温風が出ません。熱に弱い衣類の干し時間短縮にお役立てください。

選べる 運転方法	※1 洗濯 のみ	※2 洗濯 ～乾燥	※3 乾燥 のみ	※2 洗濯 ～送風	※3 送風 のみ
表示	洗濯 乾燥 送風	洗濯 乾燥 送風	洗濯 乾燥 送風	洗濯 乾燥 送風	洗濯 乾燥 送風

- ※1 室内干しコースでは選べません。
- ※2 ドライ、槽洗浄、槽除菌コースでは選べません。
- ※3 倍速、Ag⁺リンス、槽除菌コースでは選べません。

- ドライ、槽洗浄コース以外は予約運転できます (28ページ)
- 「除菌・防臭」機能、ふろ水は使えません
- 運転内容の途中変更はできません



お願い

- ハンカチなど小物のみの場合など量が極端に少ない(0.5kg未満)場合、衣類が洗濯・脱水槽にはりつき、乾燥むらになることがあります。途中で一時停止し、衣類をほぐし直しておくことができます。

使いかた

乾燥のしかた

Ag⁺ イオンで「除菌・防臭」機能 (Ag⁺イオンコート)

衣類を清潔に

Ag⁺(銀)イオンの力で衣類を除菌^{*1}・防臭(Ag⁺イオンコート)し、室内干し時や着用中などの、気になるにおいの発生をおさえます。

●倍速コース以外で利用できます。

Ag⁺イオンコートとは…

本機は Ag⁺イオン(Ag⁺)発生装置を内蔵しています。

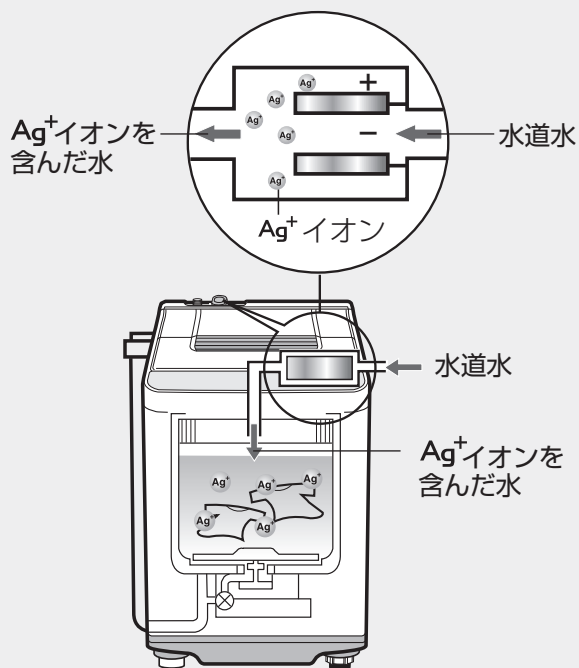

Ag⁺(銀)イオンは一部の防臭加工繊維製品をはじめ、多くの分野での利用が進められており、皮膚への安全性も確認されています。^{*2}

この装置では、最終すすぎ中に、電気分解により発生した Ag⁺イオンを含んだ水を給水し、衣類に Ag⁺イオンを吸着させます。

吸着した Ag⁺イオンが衣類を細菌から守り(Ag⁺イオンコート)、室内干し時の気になるにおいや着用時の汗や皮脂によるにおいの発生をおさえるなど、衣類を清潔に保ちます。

※1 ●試験機関：(社) 京都微生物研究所
●試験方法：JIS L 1902：2002 菌液吸収法
●試験衣類：綿、ポリエステル
●除菌方法：銀イオンによる。除菌効果は衣類が乾燥してから、洗濯などで銀イオンが流れ落ちるまで。

※2 ●試験機関：日本産業皮膚衛生協会
●試験方法：皮膚貼布試験
●開放法貼付試験(24時間)後、レプリカ法による判定をおこなった。



2

1 洗濯物を入れて電源を入れる

必要に応じて、コースなど運転内容を選ぶ。

2 Ag⁺で「除菌・防臭」を選ぶ

取り消したいときは Ag⁺で「除菌・防臭」「Ag⁺リンス」「槽除菌」すべてを消灯させてください。

3 スタートする。必要に応じて洗剤を入れ、ふたを閉める

スタートすると「除菌・防臭」を記憶します。
●次回から Ag⁺を押さずに「除菌・防臭」機能が使えます。

運転終了 *ピーツ ピーツ*

Ag⁺イオンコート中の動き

- Ag⁺イオンの発生中や Ag⁺イオンコート中は「除菌・防臭」表示が点滅します。
- Ag⁺イオン水でのかくはん、つけ置き時間が追加されるため、すすぎ時間が長くなります。(標準コース6.0kgでは約5分間)

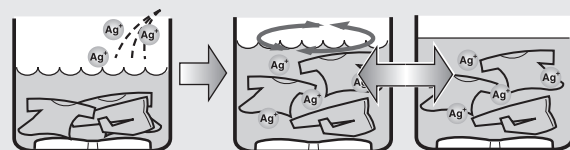
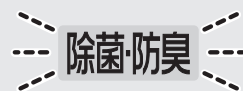

最終すすぎ中に Ag⁺イオンを含んだ水を給水する。

かくはんとつけ置きをおこない衣類を Ag⁺イオンコートする。

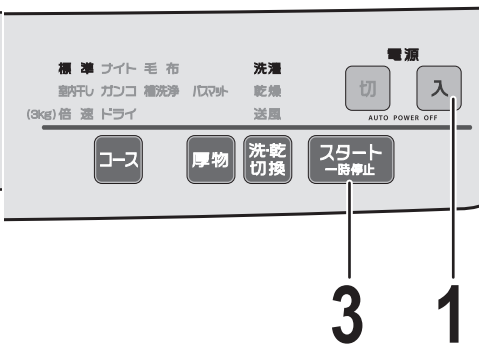

3 1

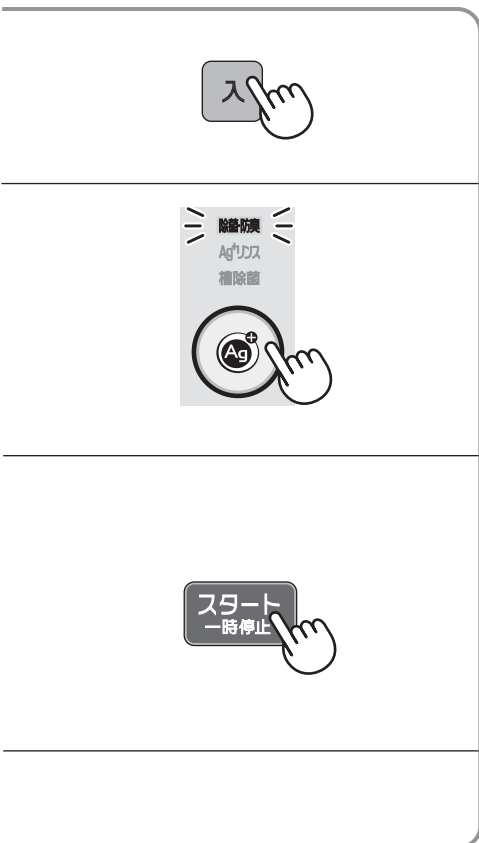

ご注意

- 衣類のAg⁺イオンコート目的以外には使用しないでください。(飲用など)
- Ag⁺イオンコートした衣類を着用したさい、お肌に異常を感じたときには、ご使用をおやめください。
- 柔軟剤や柔軟剤入りの洗剤、液体中性洗剤を使用してAg⁺イオンコート後に天日干しすると、衣類に黄ばみを生じることがあります。
 - 黄ばんだ衣類は、Ag⁺イオンコートも柔軟剤も使わずに粉末洗剤でお洗濯すると戻ります。
(漂白剤を使ったり、気になる部分を固形石けんでもみ洗いすると更に効果的です)
 - 一部の柔軟剤では、Ag⁺イオンコートを使わない場合でも変色することがあります。
- 「すすぎなし」を選ぶと「除菌・防臭」機能は利用できません。
- 衣類の種類、使用する洗剤、仕上剤、水質により、Ag⁺イオンコートの効果がおさえられる場合があります。
 - 効果が得られやすい条件
 - ・綿やポリエステル衣類へのAg⁺イオンコート
 - ・粉末洗剤を使用してお洗濯
 - 効果が比較的得られにくい条件
 - ・吸水性の悪い衣類(ナイロン、ウール、アクリル、シルク)へのAg⁺イオンコート
 - ・液体洗剤、のり剤を使用してお洗濯



便利メモ

Ag⁺イオン水の給水

通常のお洗濯以外でAg⁺イオンコートしたいときなどにご利用ください。(雑布、ふきん、上履き、帽子などに))

- 1 **Ag⁺**を押しながら電源を入れる
「除菌・防臭」ランプが点灯し水量「38L」に設定される
 - 水量は必要に応じて **水** で変更できます
- 2 **スタート**する
設定水量までAg⁺イオン水を給水し、電源が切れる
 - 途中で止めたいときは「スタート」ボタンで一時停止してください。

「Ag⁺」ボタンの使いかた

Ag⁺を押すごとに切り換わります。

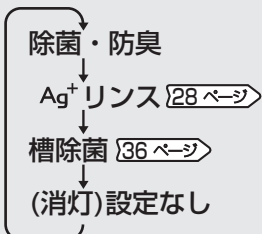

「除菌・防臭」を記憶しているときは

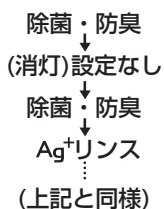

こんなときは

「除菌・防臭」「Ag⁺リンス」「槽除菌」表示のいずれかが速く点滅しているとき



- ① **長期のご使用による装置の寿命。**
水質、水温などで寿命は異なりますが、機能を利用して標準コース6.0kgで1日1回お洗濯の場合、Ag⁺イオン発生装置は、約4年ご使用いただけます。
そのままご使用いただいても差し支えありませんが、Ag⁺イオンコート機能の利用はできません。Ag⁺イオンコート機能をご利用になりたいときは別売の交換用のAg⁺カートリッジ [\[48ページ\]](#)をお買い求めのうえ、交換してください。(Ag⁺カートリッジの交換方法 [\[34ページ\]](#))
- ② **最終すすぎ中に蛇口が閉じていたり、断水したりしている。**
この場合は、次回のお洗濯で正しく給水されていれば、最終すすぎ中にAg⁺イオンを発生して通常表示に戻ります。

一部の衣類への Ag⁺イオンコートに Ag⁺ リンスコース

(「除菌・防臭」機能(Ag⁺イオンコート)を使わずにまとめ洗いのあと、一部の衣類だけに Ag⁺イオンコートしたいときなどにご利用ください。

- 衣類を Ag⁺イオンコートして脱水します。
- あらかじめ「水量29L(3.0kg相当)」「脱水6分」に設定されています。必要に応じて変更してください。(「すすぎ」は変更できません)

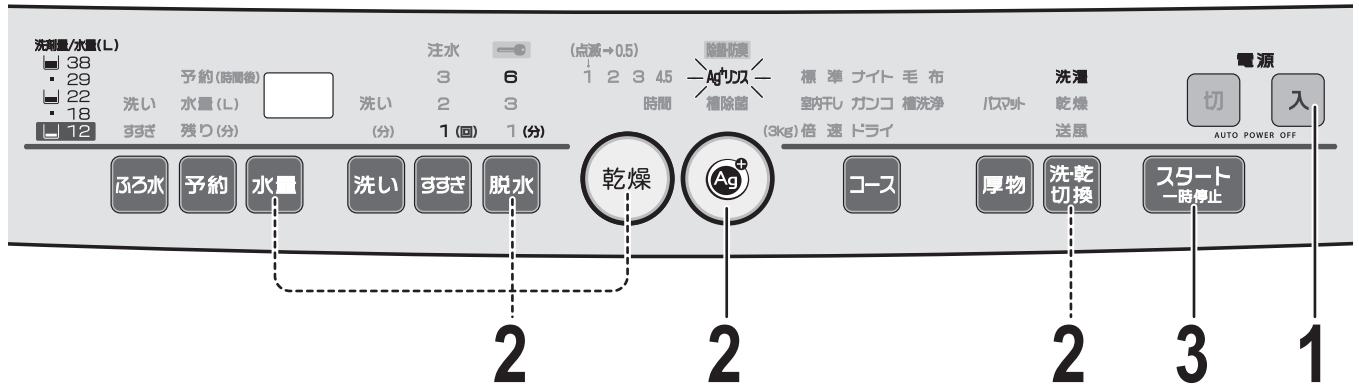

- 洗剤や仕上剤を入れないでください。
- 汚れているものはあらかじめ洗って、すすいでおいてください。
- 標準コースのすすぎ、脱水と同じ動きで運転しますので、デリケートな衣類には使用しないでください。(「Ag⁺イオン水の給水」[27ページ](#)」で、つけ置きしてください)

- 予約運転できます [29ページ](#)
- ふるりは使えません

Ag⁺ リンス

容量6.0kg以下

1 Ag⁺イオンコートしたい洗濯物を入れて電源を入れる

2 Ag⁺で、「Ag⁺リンス」を選ぶ

「Ag⁺」ボタンの使いかた [27ページ](#)



Ag⁺リンス～乾燥(送風)

容量3.0kg以下

(乾燥(送風)は標準コースと同じ運転内容です)



Ag⁺で「Ag⁺リンス」を選び、「洗乾切換」で「洗濯」「乾燥」が点灯するように選ぶ

- 「洗濯～送風」も選べます。 [25ページ](#)
- 乾燥(送風)時間が変更できます。

(乾燥(送風)時間は「3時間」に設定されていますので、洗濯物の量に応じて変更してください。)

必要に応じて、水量や脱水時間を変更する。(給水中は水量の変更ができません)

3 スタートしてふたを閉める

給水を始め、自動運転します。

脱水運転になると自動的にふたをロックします。

- 給水時の Ag⁺イオンの発生中には「Ag⁺リンス」表示が点滅します。



(残り時間表示の例)

運転終了

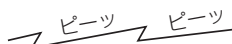

- 乾燥終了後は、「置きじわ防止運転」をおこなっています。 [11ページ](#) 電源を切って、ふたロックを解除し、早めに取り出してください。

予約洗濯・乾燥 したいときに

予約運転

お出かけ中やお休みに洗濯や乾燥を終わらせたときなどにご利用ください。

- 終了までの時間を予約できます。
- ドライ、槽洗浄以外のコースで利用できます。



Ag+
リンスコース

1

洗濯物を入れて電源を入れる



必要に応じて、コースや「除菌・防臭」、ふろ水など運転内容を選ぶ。

- 「洗濯～乾燥(送風)」で乾燥(送風)時間だけを変更したいときは、一旦、衣類の量に応じた「洗い」「すすぎ」「脱水」の回数や時間を選び直してから、「乾燥」で時間を選んでください。

2

予約で運転終了までの時間を選ぶ

1時間刻みで、24時間後まで合わせられます。



3

ふたを開けたまま、スタートする



4

表示を目安に、洗剤類を入れる

予約洗濯では、粉末洗剤は洗剤ケースに入れてください。 [13ページ](#)

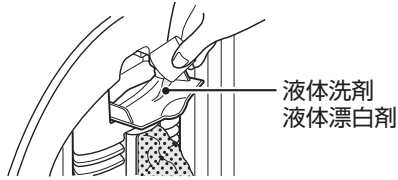
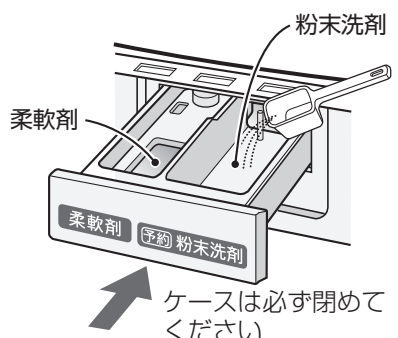

運転内容表示後
水量を表示



洗剤を入れ、
ふたを閉めると、



約2分後



5

ふたを閉める

予約完了です。

- ふたを開けていると、運転が始まりません。

運転が始まるまでは
「予約」表示のみ点灯



お願い

- 粉石けんや液体石けんは、固まると溶けにくいので、予約洗濯には使わないでください。
- 予約は所要時間 [7ページ](#)より長めに設定してください。
予約時間が短いとすぐに運転を始め、予約した時間内に終わらないことがあります。
- 終了時間は、給水・排水条件、衣類の片寄りなどにより、合わせた時間を前後することがあります。

こんなときは

- 予約した内容を確認したいとき
・「予約」ボタンを押すと、運転終了までの時間と運転内容を表示し、予約待機状態に戻ります。
- 予約したあと、内容の変更や取消しをしたいとき
・一度電源を「切」にし、初めからやり直します。

使いかた

予約運転

ふろの残り湯を使う ふろ水給水

準備

- 電源「切」の状態でご接続してください。
- 長さが足りないときは別売の「延長用(5m)ふろ水ホースセット [48ページ](#)」をご利用ください。9mまで延長できます。

1 給水つぎてを、「カチッ」と音がするまで確実に差し込む

- 軽く引っ張って抜けないか確かめる。
- 水道からのホースは差し込まないでください。流量が多く水漏れします。

ポンプ接続用プラグ
「凸」マークを
合わせる

ふろ水ポンプのコード
(背面側から出ています)

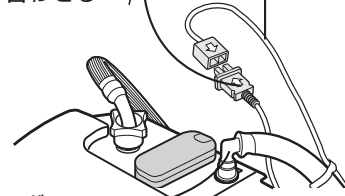

ふろ水給水つぎて
(シールをはがし、「カチッ」と音がするまで確実に差し込む)

2 ふろ水ポンプのコードを本体のポンプ接続用プラグに差し込む

はずすときは、
レバーの根元を押しながら①
手前へ傾ける ②

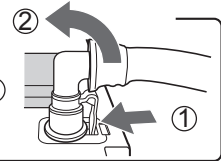

3 ふろ水ポンプを水中に沈める

- ポンプのホース内に水が残っていると、ふろ水を吸い上げにくくなる場合があります。必ず、ホースに水が残っていないことを確認のうえご使用ください。

蛇口は
開けておく。

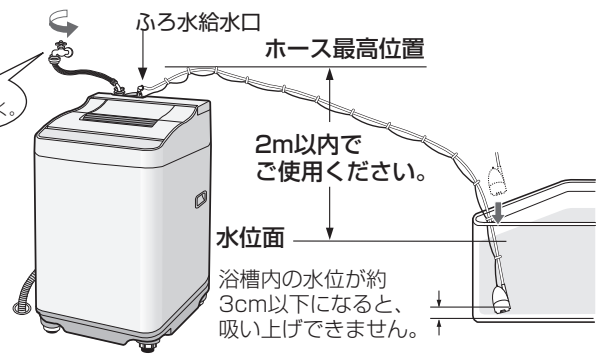

- 浴槽が本体より高い位置にある場合は、使わないでください。サイフォンの原理で水が止まらなくなります。
- 本機へのふろ水給水以外には使わないでください。
- 指定以外のふろ水ポンプを接続しないでください。火災や故障の原因になります。

あとしまつ

- ### 1 洗濯物を必ず先に取り出す。
- ホース内の残水が流れ出て、洗濯物を濡らすのを防ぐためです。

- ### 2 ふろ水ポンプを浴槽から取り出す。

- ### 3 ふろ水ホース内の水を抜く。
- 本体側の接続をはずし、ホースのどちらか一方を高くして残水を抜いてください。残水はホース内の汚れの原因になります。

- ### 4 ふろ水ポンプセットを図のように輪にして、ふろ水ホース掛けに引っ掛ける。

シールをはがしてから
引っ掛ける。

親指を掛けて手前に
引きながら差し込んで
ください。

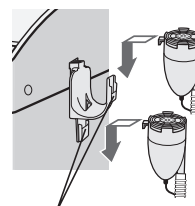
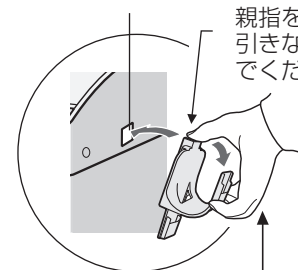
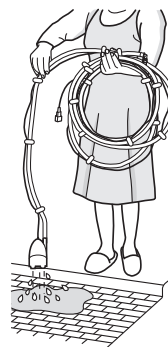

ポンプはどちらにも
掛けられます。

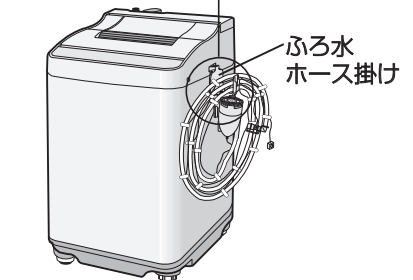

ふろ水ホース掛けは本体の左右
どちら側にも取り付けられます。



- 所要時間は、表示の残り時間より長くなります。
- 蛇口は、必ず初めから開けておきます。洗剤投入のため、初めの約30秒間は水道水が出ます。
- ドライ、Ag⁺ リンス、槽除菌以外のコースに使えます。

1

洗濯物を入れて電源を入れる

必要に応じてコース、「除菌・防臭」など運転内容を選ぶ。



2

ふろ水の使いかたを選ぶ

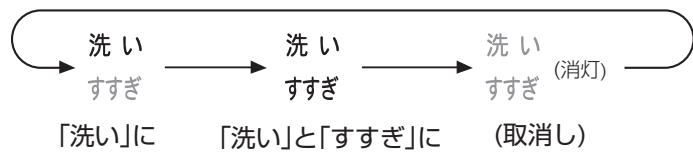

3

スタートする。 必要に応じて洗剤を入れ、ふたを閉める



- 途中で水がなくなった場合、1～2分後、自動的に水道からの給水に切り換わります。(ふろ水表示点滅でお知らせ [46ページ](#)) また、ポンプが浮いていたり、フィルターが目詰まりしているなどして、初めからふろ水給水されない場合は、スタートから約2分で「E.P」を表示して運転が止まります。[47ページ](#)
 - これらの間はポンプが空運転の状態になっています。空運転はポンプが故障する原因になりますので、特にすすぎまでふろ水をご使用になる場合はご注意ください。
 - 空運転に気付いたときなどに **ふろ水** を押すと水道給水に切り換えられます。(再度ふろ水に戻せません)
- すすぎにふろ水を使うとき
 - 「シャワーすすぎ+ためすすぎ」から「ためすすぎ2回」に変わります。(標準、室内干しコース)
 - すすぎが2回以上の場合、**最後のすすぎは水道水で仕上げます。**(「(ふろ水)すすぎ1回」のときはふろ水ですすぎます。なお、この場合でも柔軟剤を投入するためすすぎ給水のはじめは、しばらく水道水が出ます)
 - 注水すすぎ時、一定水位に達したあとの注水は水道水になります。



- ふろ水ポンプの空運転やフィルターの目詰まりなどは、ポンプが故障する原因になりますので、ご注意ください。ふろ水ポンプをご入用のさいは、別売のふろ水ポンプセットをお求めください。
- 入浴剤が入ったふろ水を使用すると、変色することがあります。また、硫黄(いおう)などの入った入浴剤は、ステンレス槽が錆びる原因になります。
- 沸かしているお風呂や、45℃以上のお湯には使わないでください。変形や故障の原因になります。
- 気温が低く、残り湯の温度が高い場合、槽の外側やふたの内外に水滴が発生し、床面を濡らすことがあります。水滴を受けるための洗濯機用トレー [48ページ](#) をお求めください。
- 万一、給水つぎでが本体からはずれた場合、水が流れ出るのを防ぐため、お洗濯が終わったら、すぐに浴槽から引き上げてください。

ふろ水ポンプセット

流通コード	210 396 0085
希望小売価格	3,150円 (税抜価格 3,000円)

知っておくと便利です

チャイルドロック設定のしかた

自動ロック [10ページ](#) に加え、洗いやすすぎ中にもふたが開かないようにロックすることができます。小さなお子様がおられる場合などにご利用ください。

設定のしかた 電源「切」の状態ですべてのボタンを押しながら電源を入れる

●チャイルドロック設定時は、電源を入れるとふたロック表示が点滅します。



解除のしかた 電源「切」の状態ですべてのボタンを押しながら電源を入れる



●チャイルドロック中でも、電源が「切」のときや予約待機中はロックがかかりませんので、水を張ったままで置くことなどはおさげください。
ご注意

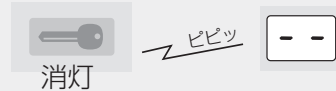

途中変更のしかた

洗い中は、洗い時間、すすぎ回数、脱水時間、乾燥(送風)時間、水量などを変更することができます。

変更できるコース 標準、室内干し、ナイト、ガンコ、毛布、厚物の各コース

1 **スタート一時停止** で「一時停止」する。

●洗濯物を追加したい場合は入れる。(適切な水量に変える)

2 **洗い** **すすぎ** **脱水** **乾燥** **水量** で変更して、再スタートする。

●変更できる内容は [23ページ](#) (「乾燥」は [24ページ](#))



●洗い中でも終わり近くになると変更できません。

●コースの変更や乾燥(送風)運転、ふる水、「除菌・防臭」の追加・取消しは、運転が始まるとできません。

終了音の消しかた

「切」にすると、次のお知らせ音も鳴りません。

- ドライコースでの洗濯物投入のお知らせ。
- 槽洗浄コースでの洗濯槽クリーナー投入のお知らせ。
- 槽洗浄コース「槽の外側まで洗浄する場合」のつけ置き洗浄終了のお知らせ。

設定・解除のしかた

スタート後、**コース** を押しながら **乾燥** を押す

- 「ピーツ」と音がすればお知らせ音が鳴りません。
- 「ピーツ」と音がすればお知らせ音が鳴ります。

洗濯液を2度使う

1回目は汚れの少ない物を、2回目は汚れの多い物を洗います。

1 1回目の洗濯物を入れ「洗いのみ」を選び運転する。[22ページ](#)

2 洗濯物を取り出し、2回目の洗濯物を入れ全自動で洗濯する。

- 「水量」を選ぶ。
- 必要に応じて洗剤を追加する。



3 1回目の洗濯物を均等に入れてすすぐ。
●「水量」「すすぎ～脱水」を選んで仕上げる。

電源「入」時の設定変更のしかた

電源を入れたときの初期状態は「洗濯」のみ(「洗濯」表示点灯)が設定されています。

ふだんのお洗濯で「洗濯～乾燥(送風)」運転をよくお使いの場合、記憶させることができます。

設定できる状態	① 洗濯(初期状態) ② 洗濯～乾燥(「洗濯」「乾燥」点灯) ③ 洗濯～送風(「洗濯」「送風」点灯)	① 洗濯 乾燥 送風	② 洗濯 乾燥 送風	③ 洗濯 乾燥 送風
設定のしかた	1. 電源を入れる。 2. 洗乾切換 で①～③から設定したい状態を選ぶ。 3. 表示の点灯を確かめて、もう一度 洗乾切換 を3秒以上押す。			

- 「ピーツ」と鳴って受け付けます。次回電源を入れたとき、設定した状態を表示します。
- 変更したいときは、同じ操作をおこなってください。

お手入れ

お手入れのあと、はずした部品は必ず取り付けてください。
取り付けずに運転すると洗濯物や製品を傷めたり故障の原因になります。

洗剤ケース お洗濯のたびに洗う

水洗いしてから水分を拭き取ってください。
洗剤などが残ると、ケース内にこびりつき、取れにくくなったり流れにくくなります。

はずしかた

いっぱい引き出してから斜め上に持ち上げる

このカバーは必ず取り付け、確実に押し込む。

取り付けかた

斜め上から軽くはめ込み、まっすぐ押し込む

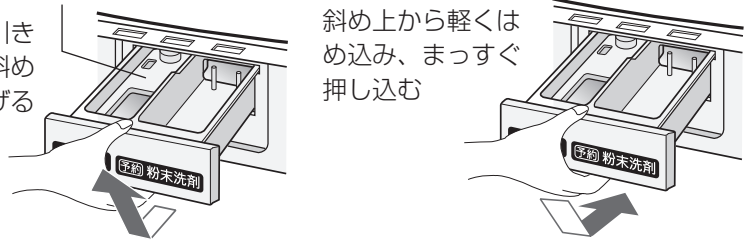

ふたロック部

洗剤や柔軟剤などが付いたときは、きれいに拭き取ってください。
ふたロックの動作に影響することがあります。

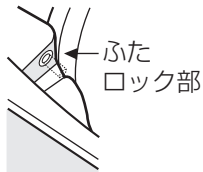

本体

警告



本体各部に水をかけない。
(ショート・感電の原因)

水ぬれ禁止

よく絞ったやわらかい布で拭き取る。

- 揮発性溶剤・クレンザーなどは使わないでください。
プラスチック部などを傷めます。
- ふた・パネルなどのプラスチック部分に粉末や液体の洗剤が付いたときは、すぐに拭き取ってください。放置すると傷むことがあります。



給水ホース接続口 34 ページ

吸気フィルター 34 ページ

Ag⁺カートリッジ 34 ページ

洗濯・脱水槽 35 ページ

糸くずフィルター 34 ページ

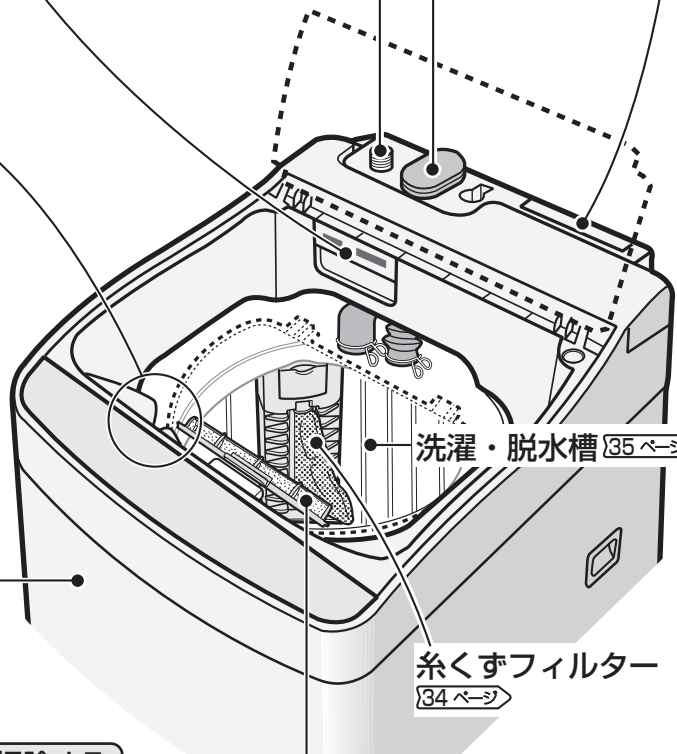

知っておくと便利です／お手入れ

必要なときに

排気フィルター 乾燥運転後毎回掃除する

フィルターが目詰まりすると、空気の通りが悪くなり、乾きが悪くなったり機構部に糸くずなどが入って故障の原因になります。

はずしかた

つまみを持って引き上げ、フィルターにたまったわた状のごみなどを取り除く。

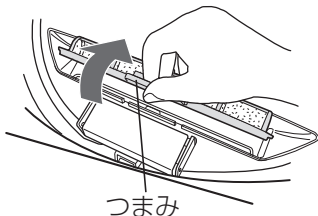

取り付けかた

3カ所のツメを内ふたの穴に合わせ、「カチッ」と音がするまで確実に取り付ける。

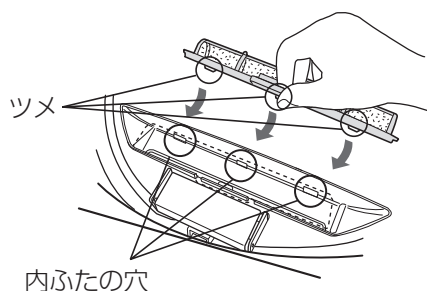

流通コード 210 337 0309
希望小売価格 525円 (税抜価格500円)

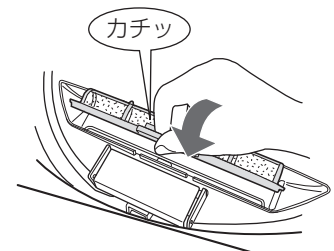

フィルター類は消耗品です。
破れたときは、お買いあげの
販売店でお買い求めください。

お手入れ (つづき)

フィルター類は消耗品です。
破れたときはお買いあげの販売店でお買い求めください。

吸気フィルター

1カ月に1回程度掃除する。
「**ひや**」や「**こご**」表示が出たときはそのつど掃除する

流通コード	210 337 0340
希望小売価格	630円 (税抜価格600円)

はずしかた

引き上げて取り出し、ほこりなどを取り除く。

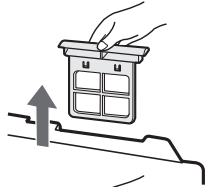

取り付けかた

奥に当たるまで確実に押し込む。

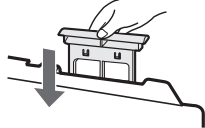

給水ホース接続口

水の出が悪くなったときに

給水ホースをはずしてから、掃除します。
(水の飛び散りを防ぐため、42ページの方法を参照)

歯ブラシなどごみがフィルターの内側へ入らないようにする。



流通コード	210 337 0217
希望小売価格	315円 (税抜価格300円)

給水弁フィルターは必ず取り付けてください。

●フィルターは、先の細いドライバーなどで引き出せます。取り付けるさいは、必ず奥まで押し込んでください。確実に取り付けないと給水弁が故障する原因になります。

糸くずフィルター お洗濯のたびに取り除く

ネットが詰まると、ネットが破れたり、糸くずが取れにくくなります。

流通コード	210 337 0337
希望小売価格	525円 (税抜価格500円)

はずしかた

1 親指を奥まで入れて強く押し下げ①、もう片方手でネットを軽く引きながら手前に引く②。



上部を押し下げて軸のかかりをはずす

厚地部分を持つ

2 ネットを裏返して、糸くずを取り除く。

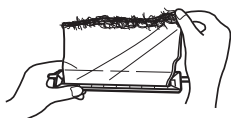

取り付けかた

下部の軸(長い方)を下側の穴に差し込んでから、上部を押し込む。

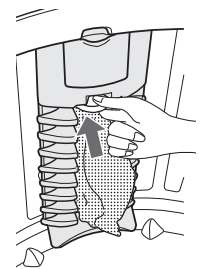

Ag⁺カートリッジの交換について 寿命を迎えたときに

Ag⁺カートリッジ(銀イオン発生装置)が寿命を迎えた場合 [27ページ](#)、別売の Ag⁺ カートリッジ [48ページ](#) をお買い求めのうえ、交換してください。

流通コード	210 685 0013
希望小売価格	4,200円 (税抜価格4,000円)

●詳しくはお買いあげの販売店にお問い合わせください。

- 1** 水道の蛇口を閉め、電源プラグを抜く。
- 2** Ag⁺ カートリッジのねじキャップを開け、中のねじをゆるめてははずす。
- 3** Ag⁺ カートリッジを右に回してから引き抜き、接続コードをはずす。
- 4** 新しい Ag⁺ カートリッジの接続コードをつなぎ、逆の手順で元に戻す。

溝部にマイナスドライバーなどを差し込んでキャップを開けてください。

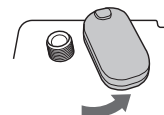
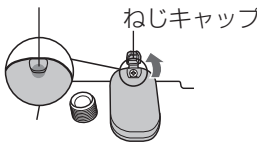

プラスドライバー

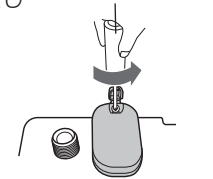

接続コード



ご注意

●カートリッジをはずしたまま運転すると水があふれます。また、確実に作業をおこなわないと、水漏れする場合があります。(くわしくは Ag⁺ カートリッジの説明書をご覧ください)

お手入れのあと、はずした部品は必ず取り付けてください。
取り付けずに運転すると、洗濯物や製品を傷めたり故障の原因になります。

ふろ水ポンプ 2~3回ご使用ごとに

△注意

ふろ水ポンプのコードを本体からはずしておこなってください。
ポンプの偶発的な回転だけがをすることがあります。

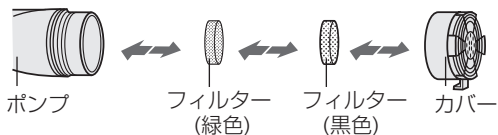

- 1 カバーを回してフィルターをはずす。
- 2 カバーやフィルターを水の中で洗う。
- 3 フィルターを戻して、カバーを元通り締め付ける。



●フィルターやカバーをはずしたままで使用しないでください。内部で詰まり、ポンプ故障の原因になります。

ふろ水給水ホースの洗浄

長期のご利用で水あかなどが付着し、黒い汚れが出てくるような場合、お試しくささい。(大きめのバケツをご用意ください)

- 1 ①カバー、フィルターをはずす
②コード先端のプラグに袋などをかぶせる
③洗濯バサミなどでつぎて部を固定する。

- 3 つけ置き終了後水量「38L」に合わせ、「ふろ水給水」でホースをすすぐ。
●38Lまで給水したら排水し、もう一度繰り返す。

- 2 洗濯槽クリーナーを30~40倍薄めたものを注ぎ、6~12時間つけ置き洗浄する
●洗濯槽クリーナーが手・衣類になどに付かないようにご注意ください。

倒れないようにひもなどで固定

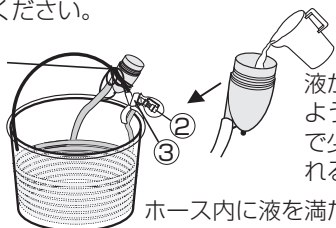

液が溢れないようにカップで少しずつ入れる

ホース内に液を満たして放置

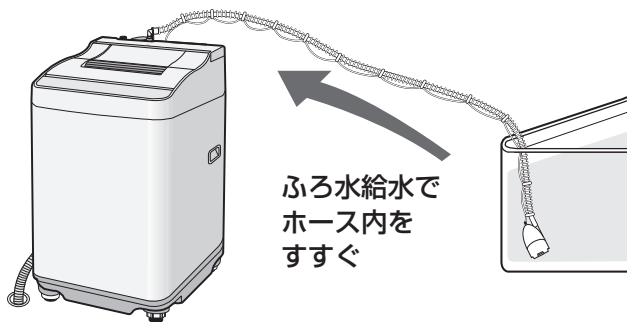

ふろ水給水でホース内をすすぐ



洗濯・脱水槽 ステンレス槽のお手入れ

- 洗濯終了後は洗濯物をすぐに取り出し、よく絞ったやわらかい布で拭く。
- さびに気がついたら、市販のステンレス用(台所用)洗剤で拭き取る。
- 槽の内側に白い線が付くことがあります。これは洗剤成分と水中の成分とが結合したものです。放置しておくことこびり付くことがありますので、お洗濯のたびに拭き取ってください。液体洗剤を使ったり、注水すすぎを利用する [と防ぐ](#)ことができます。
- ふだんのお手入れには槽乾燥 や槽除菌コース を、汚れやカビのにおいが気になるときは槽洗浄コース をご利用ください。

凍るのを防ぐために

- 1 蛇口を閉め、給水ホースやふろ水ポンプをはずし、ホース内の水を抜く。
- 2 十分に排水し、槽の水を抜く。

凍ったときは

- 1 水栓、給水ホースの接続部は、蒸しタオルで包む。

- 2 給水ホース、ふろ水ポンプは、約40℃のお湯につける。
●給水ホースのはずしかた
●ふろ水ポンプのコードのプラグに水がかからないように気をつける。

- 3 約40℃のお湯を入れ、10分程度放置する。

お手入れ (つづき)

洗濯・脱水槽の除菌・防臭に 槽除菌コース

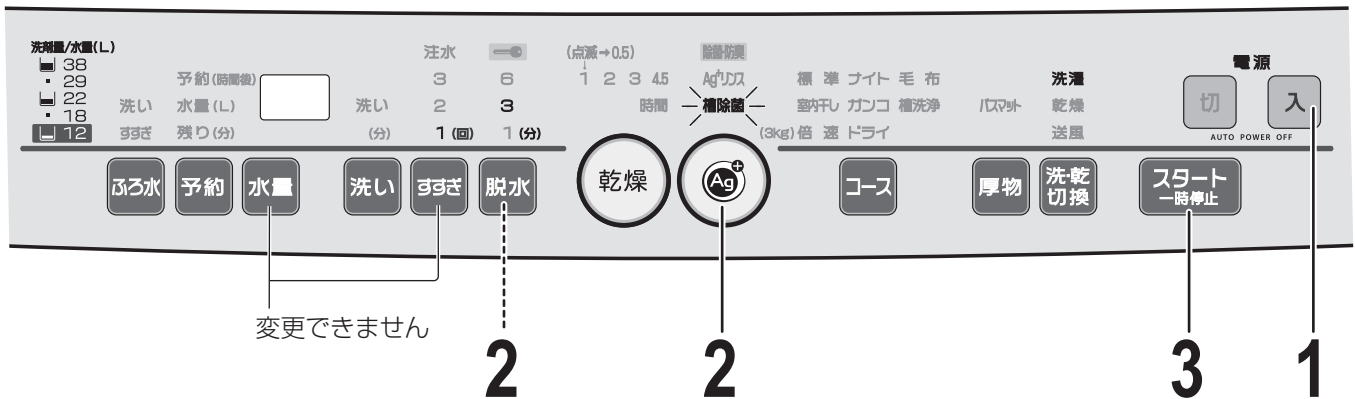
少量(12L)のイオン水でパルセーターの裏側や槽内を除菌*・防臭します。
槽をAg⁺イオンコート(すすぎ)して、脱水するコースです。

- 週1回程度のご使用で、洗濯・脱水槽の内側を清潔に保ちます。
- あらかじめ「水量12L」「脱水3分」に設定されています。脱水時間のみ変更できます。



- 洗濯物は絶対に入れないでください。
- 汚れが目立ってきたら、槽洗浄コース [37ページ](#) をご利用ください。

●予約運転ができます [29ページ](#)

槽除菌のしかた

1

ふたを閉めたまま、電源を入れる



2

Ag⁺ で「槽除菌」を選ぶ

- 「Ag⁺」ボタンの使いかた [27ページ](#)
- 必要に応じて、脱水時間を変更する。



3

スタートする

- 給水を始め、自動運転します。
脱水運転になると自動的にふたがロックされます。
- Ag⁺イオン発生中には「槽除菌」表示が点滅します。

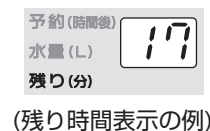

(残り時間表示の例)

運転終了

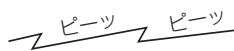

※ ●試験機関：(社)京都微生物研究所
●試験方法：菌付着ろ紙での除菌率の測定

洗濯・脱水槽を清潔に 槽洗浄コース

洗濯・脱水槽の石けんかすなどの汚れやカビのにおいが気になるときにご利用ください。「液体洗剤・液体漂白剤投入口」の内部も同時にお掃除できます。

- 本機は穴なし槽のため、槽の内側のみ洗浄する場合と、外側まで洗浄する場合では方法が異なります。
- 安全のため、運転中はふたをロックしています。

用意するもの 洗濯槽クリーナー(別売部品)または、市販の洗濯槽クリーナー



お願い

- 洗濯物は絶対に入れないでください。
- 換気を十分におこなってください。

槽乾燥のしかた

1 ふたを閉めたまま、電源を入れ「槽洗浄」を選ぶ

2 「乾燥」を押してスタートする

- 「洗・乾切替」で「送風」も選べます。
- 乾燥(送風)時間「0.5時間」に設定され、乾燥(送風)運転後電源が切れます。
- 置きじわ防止運転はありません。

ランプ点滅「0.5時間」



- 「除菌・防臭」機能が使えます。
- 終了音を「切」にしていると、クリーナー投入のお知らせ音や「槽の外側まで同時に洗浄する場合」のつけ置き洗浄の終了音は鳴りません。
- 予約運転はできません。

槽の内側を洗浄する場合

洗濯・脱水槽の内側やパルセーター(底の回転羽)の裏側を洗浄したいときにご利用ください。

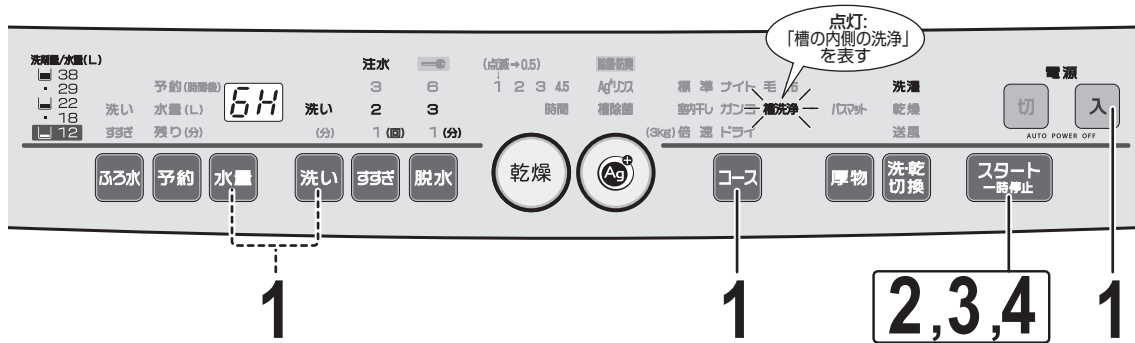

1

ふたを閉めたまま、電源を入れ、「コース」を7回押して「槽洗浄(表示点灯)」を選ぶ

つけ置き時間「6時間」、水量「38L」に設定されます。

- 必要に応じて、「洗い」でつけ置き時間を、「水量」で水量を変更する。(水量「12L」「18L」は選べません)

●つけ置き時間の使い分け例

こんなとき	用意するもの	洗い(つけ置き)時間
汚れが気になり始めたら	市販の洗濯槽クリーナー(使用量などは表示にしてください)	2H
汚れがひどいとき	洗濯槽クリーナー(別売)	6H、8H

2

スタートする

給水を始めます。

スタート
一時停止

3

給水が終わり、(10秒)と鳴ったら洗濯槽クリーナーを入れる

スタート
一時停止

で「一時停止」し、

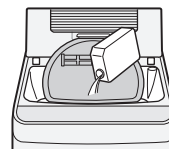

4

ふたを閉めて、もう一度「スタート」を押す

洗濯槽クリーナーを溶かすため、しばらく(約5分間)かくはんしたあと、約6時間(「6時間」設定の場合)のつけ置き洗浄をおこないます。つけ置き洗浄後再度(約1分間)かくはんした後、注水すすぎ2回・脱水2分で仕上げます。

(10秒)と鳴ったら、終了。

お手入れ(槽除菌コース/槽洗浄コース/槽乾燥のしかた)

必要なときに

お手入れ (つづき)

洗濯・脱水槽を清潔に 槽洗浄コース(つづき)

槽の外側まで洗浄する場合

本機は洗濯・脱水槽の外側に汚れが付いた場合でも、槽内に逆流しない構造になっていますが、槽の外側の汚れが気になる場合には、次の方法で洗浄することができます。

- あらかじめバケツなど、水を受けることのできるものをご用意ください。



設置時などに排水ホースを切っている場合は、この方法を使うことができません。

ご注意 下記手順5で槽の外側に洗浄液を送るとき、ホースからあふれ出た洗浄液で床が水浸しになりますので、ホースの交換が必要となります。ホースの交換については、お買いあげの販売店にご相談ください。

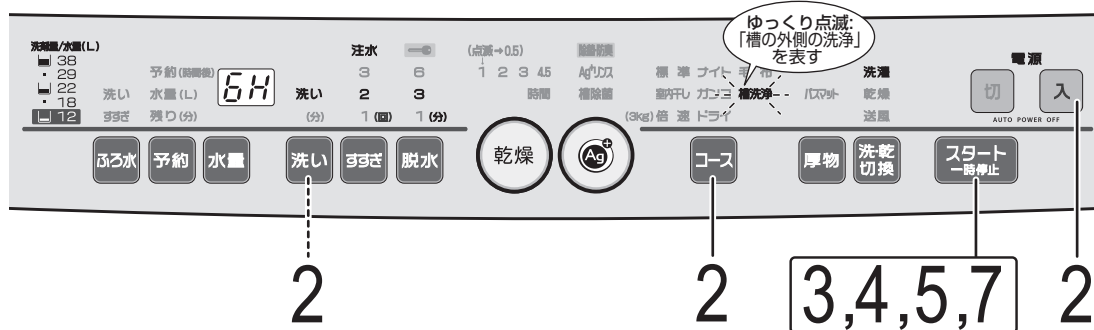
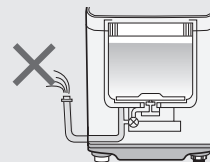

1 ホースを立てる

本機は構造上、ホースを立てておかないと、洗浄液が流れ出てしまい、エラー表示「E1」をおこないます。

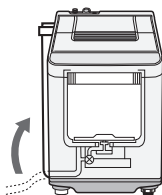

2 ふたを閉めたまま、電源を入れ、**コース** を8回押して「槽洗浄(表示点滅)」を選ぶ

つけ置き時間「6時間」、水量「38L」に設定されます。

- 必要に応じてつけ置き時間を変更する。



3 スタートする 給水を始めます。



4 給水が終わり、**ピーツ**と鳴ったら

スタート一時停止 で「一時停止」し、洗濯槽クリーナーを入れる

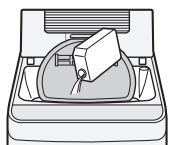

5 ふたを閉めてもう一度 **スタート一時停止** を押す

「槽の内側の洗浄」と同様に、つけ置き洗浄をおこないます。

6

「U3」を表示して、**ピーツ**と鳴ったらつけ置き洗浄終了。



- お知らせ音(10秒)が止まっても「U3」表示は続きます。

槽をすすぐ前に、次の手順で、洗濯・脱水槽の外側と排水ホースの洗浄液を抜いておく。

- ①バケツを排水ホースの先に当てがいがながら、排水ホースをホース掛けからはずし、出てきた液をバケツで受ける。



- 最初はホースからいきおいよく液が出ますので、バケツからあふれないようにご注意ください。

- ②バケツが一杯になったら、排水ホースをホース掛けに掛ける。

- ③①、②を数回繰り返し、液が出なくなったら、排水ホースを元通りに排水口に接続する。

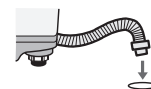

7

もう一度 **スタート一時停止** を押す

- 通常表示に戻ります。
- 再度(約1分間)かくはんした後、注水すぎ2回・脱水2分で仕上げます。

ピーツ (10秒)と鳴ったら、終了。

据え付け

据え付け場所

警告



浴室など湿気が多い所や風雨にさらされる場所に置かない。
水場使用禁止 (感電や漏電による火災や故障の原因)

- 直射日光の当たる場所に据え付けない
紫外線により、プラスチックが傷み、破損の原因になることがあります。
- 水平でしっかりした所に置く
タイルなどのすべりやすい床、弱い床は振動や騒音が大きくなります。
- 壁などから2cm以上離す
蛇口や水栓つぎてからも離してください。
- 吸気フィルター (8. 34ページ) の上部は15cm以上あげる
お手入れのさい、吸気フィルターを引き上げるためには、15cm必要です。蛇口などの位置にご注意ください。
- 本機は「消防法 設置基準」に基づく試験基準に適合しております。
建築物の可燃物などからの離隔距離は下表に掲げる値以上の距離が必要です。

消防法 基準適合 組込み形

場所	離隔距離
上方	500mm
前方	開放
左/右/後方	20mm
下方	0mm

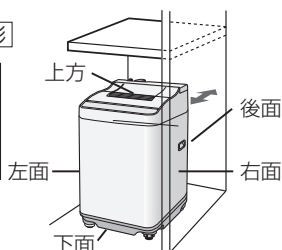

アース線をつなぐ

警告



アースを確実に取り付ける。
(故障や漏電のときに、感電の原因)

アース端子がある場合

アース端子に確実に接続してください。

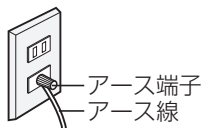

アース端子がない場合

アース工事をおすすめします。



ガス管につなぐと危険です

- 電気工事士によるD種接地工事が必要です。お買いあげの販売店または最寄りの電気工事店に依頼してください。

設置

ポイント：水平にする。

がたつきをなくす。

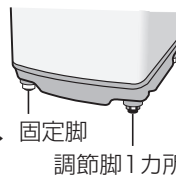

傾いたり、がたつきがあると、振動が大きくなったり、途中で止まりやすくなります。

1 がたつきをなくす

- 調節脚の高さを調節し、がたつきをなくします。



2 水準器で水平を確認する

- 真上から見てください。

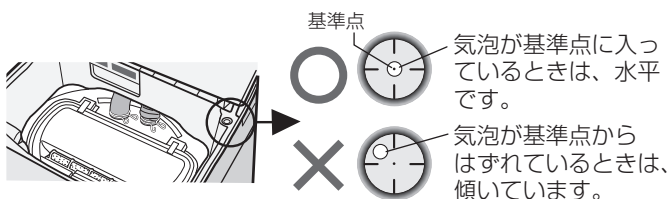

水平調節のしかた

気泡が基準点からはずれている方向と反対位置の脚を高くして水平にします。

- 例1 気泡が前方向に、基準点からはずれているとき

後ろ側の脚2カ所に脚スペーサー(別売部品 48ページ)を敷く

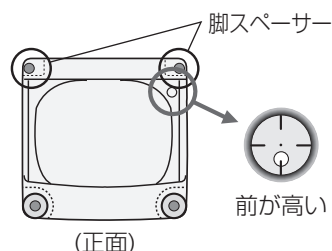

- 例2 気泡が右前方向に、基準点からはずれているとき

気泡と反対方向の脚に、脚スペーサー(別売)を敷く

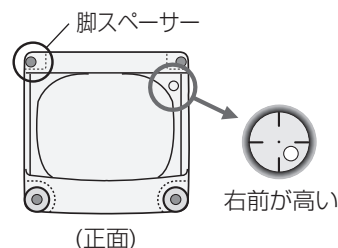

脚スペーサー(別売)で調節する



- 脚スペーサーで調節しきれないときは、調節脚の高さを低くするなどして、もう一度調節し直してください。

脚スペーサー
(高さ6mm 2個)

流通コード	210 415 0130
希望小売価格	105円 (税抜価格100円)

3 もう一度、がたつきのないことを確かめる

- 据え付けやアース工事に要する費用は、販売店にご相談ください。

お手入れ(槽洗浄コース) / 据え付け

必要なときに

排水ホースの接続と処理

△ 警告



必ず電源プラグをコンセントから抜いておこなってください。また、濡れた手で抜き差ししないでください。感電やけがをすることがあります。

プラグを抜く

排水ホースは以下の説明や据付説明書を読んで、正しく設置してください。

特に、ホースを本体の下に押し込まないようにご注意ください。

内部の機構部に接触し、床を水浸しにすることがあります。

●出荷時、排水ホースは底に収納されています。

●排水口の位置に合わせて、5カ所から排水ホースを取り出すことができます。

1 背面を下にして、静かに倒す。

正面

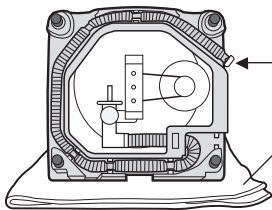

先端のキャップ
傷が付かないように毛布などを敷く。

2 排水ホース先端のキャップをはずす。

キャップ
(発泡ポリエチレン)

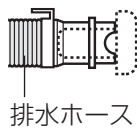

排水ホース

ホース内に製品検査時の水が残っている場合、流れ出るのを防ぎます。はずすときは、ぞうきんなどをあてがってください。

3 排水ホースの取り出し方向を変える。

- 排水口の位置に合わせて、右図のように取り出してください。
- 印は「ホース固定部」です。確実に固定してください。

4 排水ホースが確実に取り付けられ、床面にすれるおそれがないことを確認後、本体を起す。

排水ホースの取り出しかた

左側に出す場合

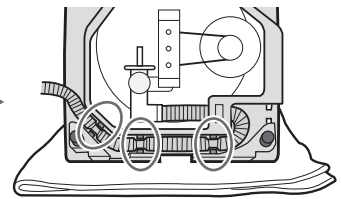
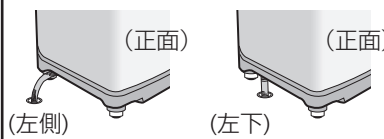

右側に出す場合

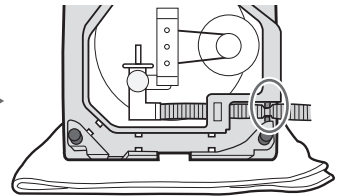
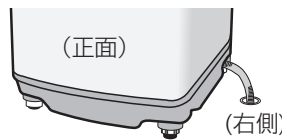

左前に出す場合

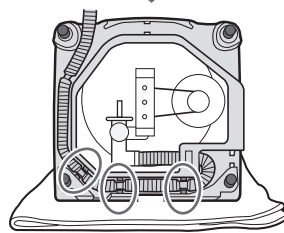
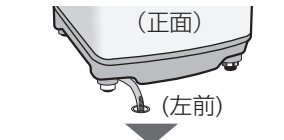

右前に出す場合



この部分は本体底に収納できません。

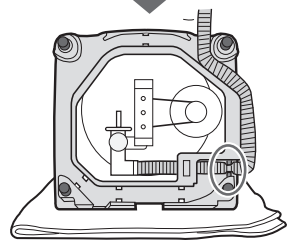

後ろ側に出す場合

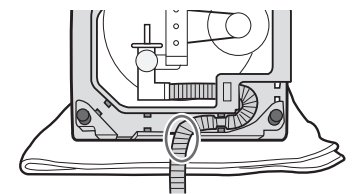
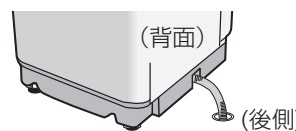

排水口との位置関係を確認しながら設置する

1 排水ホースを排水口へ差し込む。

- ホースが長い場合は、図のようにくびれた部分で切ることができます。(先端のスリーブを差し替えてください。先端での詰まりが防げます)ただし、排水ホースを切ると、38ページ「槽の外側まで同時に洗浄する」ことができなくなりますので、ご注意ください。

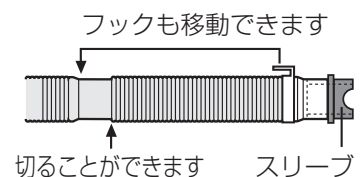

切ることができます

スリーブ

2 設置場所が狭い場合は、左側面などは排水口が底面の溝部に位置するように本体を寄せることができます。

給水ホースの取り付け

排水口への接続は、水が流れやすいようにしてください。

排水が悪いと排水に時間がかかったり、途中で止まったりすることがあります。

- 排水ホースは水平(高さを10cm以下)にしてください。排水ホースの位置が高いと、給水が止まらなくなったり、運転が止まったりすることがあります。(ホースの外径は約4cmです)

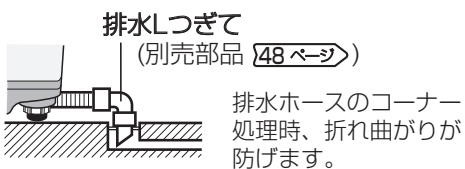
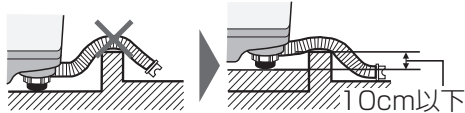
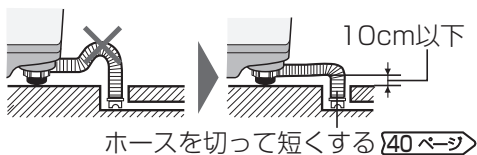

ホースが短い場合

延長は、内径3cm以上のホースで、長さを1.5m以下にしてください。

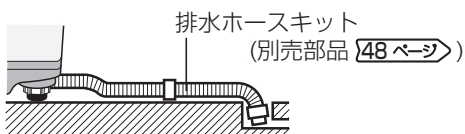

- 排水口が本体の下になるときは、必ず「真下排水つぎてセット(脚カバー付)」(別売部品 [48ページ])をお使いください。

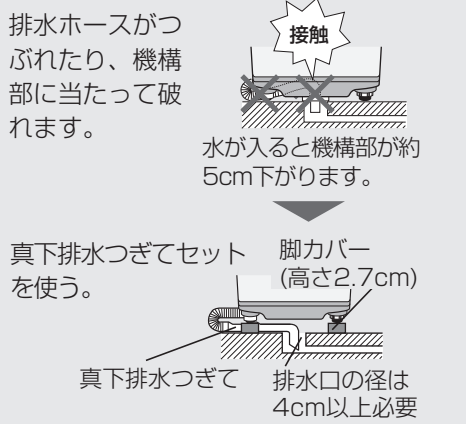

- 排水ホースを本体や脚で敷きこまないようにしてください。
- 排水ホースは、排水口から抜けたり、はずれたりしないよう、しっかり接続してください。はずれると、水が床へ流れます。

取り付け前 蛇口の形状などをご確認ください。

適した蛇口

横水栓

先端の傷にご注意(水漏れの原因) →



分岐水栓

洗濯機専用として使えます。ホースの付けはずしが不要で便利です。(別売部品 [48ページ])

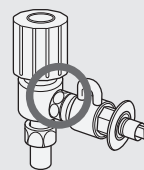

お願い

自在水栓や万能ホーム水栓、また以下のようなものは、別売のオートストッパー付き水栓ジョイント [48ページ] をお求めのうえ、付け替えてください。

●自在水栓

ここから水漏れする

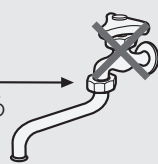

●万能ホーム水栓

先端が弱くはズれるおそれあり



- 作り付けの蛇口などと給水ホースの接続部分が合わないもの。



径が合わない

- ロックレバーがしっかり受けられなかったり、受ける部分がないもの。



ロックレバーを受ける部分がない



ロックレバーをしっかり受けられない

取り付け時 水漏れ防止のため確実に取り付けてください。

- 水栓つぎてと給水ホースは、必ず同梱のものまたは当社別売部品をお使いください。

すでに付いている場合でも、新しいものに取り換えてください。

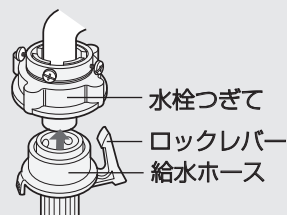

- 水栓つぎては正しく取り付けてください。

水圧ではずれ、水びたしになる場合があります。

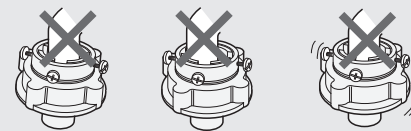

傾いている 中心がずれている ねじまたは締め付けボディがゆるい



お願い

給水ホースが短い場合、また接続できても余裕がない場合は、別売の延長用給水ホース [48ページ] をお求めのうえ、延長してご使用ください。

本体の振動などにより、ホースや水栓つぎてがはずれて、水びたしになる場合があります。

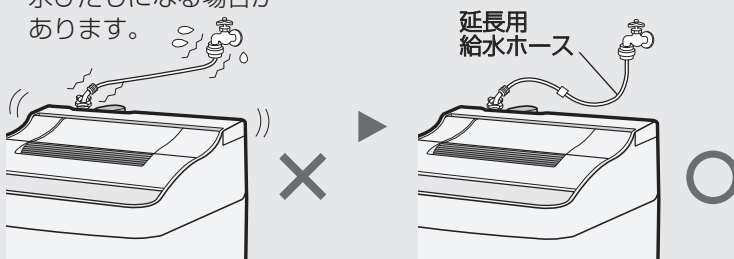

排水ホースの接続と処理 / 給水ホースの取り付け

必要なときに

給水ホースの取り付け (つづき)

取り付けかた

1 本体に給水ホースをつなぐ

袋ナットを給水ホース接続口にまっすぐあてがい、強く締め付ける。

- 袋ナットをホースとともに動かして締め付けると、よく締まります。

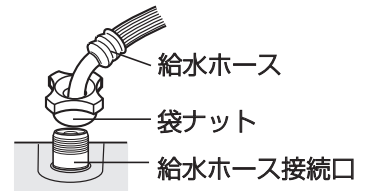

2 蛇口に水栓つぎてを取り付ける

① 手前側になるねじ(2本)を蛇口の径までゆるめ、水栓つぎてを蛇口の中央に押し当てる。

〈蛇口の径が普通 (16mm) のとき〉

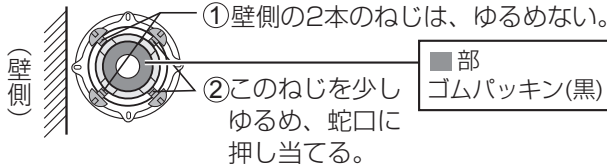

〈蛇口の径が大きいとき〉

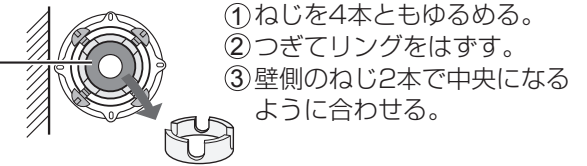

② まっすぐに押し当てながら、手前のねじを均等に、しっかり締め付ける。

③ ラベルをはがしてから、締め付けボディを手で強く締め付ける。

水栓つぎてを付け直すときは、締め付けボディを左に回し、ねじ山が4mm程度見える状態にしてから、付け直してください。

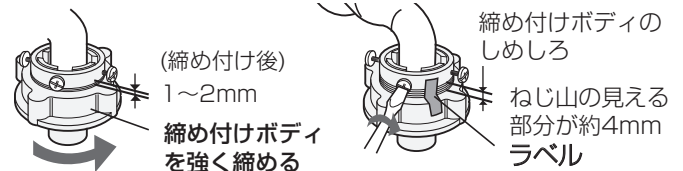

3 水栓つぎてに給水ホースをつなぐ

① スライダーを引き下げる。

② そのままで水栓つぎてに差し込み、スライダーをはなす。「パチン」と音がするまで、確実に差し込む。

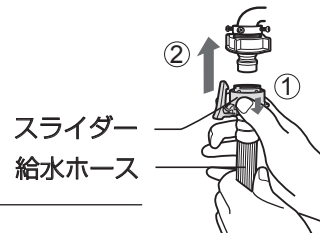

取り付け後 取り付け具合を確認・点検してください。

本体側

給水ホース接続部のぐらつき・ゆるみ、また、ホースの折れ曲がりがないか確かめる。水道水圧により水が飛び散ることがあるので、締め付け直してください。

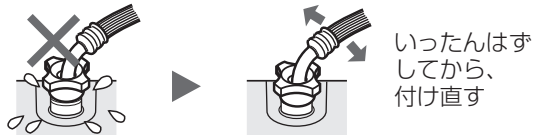

- 確実に締まったかどうかは、ホースの根元を持って、左右に動かしてみます。

蛇口側

1 しっかり止まったかどうかは、ホースを持って引っ張り、確かめます。

2 取り付け後は蛇口を開いて、水漏れしないことを確かめます。



- 長期のご使用でねじがゆるんだりすると、水浸しなど思わぬ被害を招くことがあります。ときどきお調べください。
- 付け直しても不具合なときは、当社品の水栓つぎてと給水ホースをお買い求めのうえ、取り換えてください。

給水ホースのはずしかた

ロックレバーのかかりをはずしてスライダーを引き下げ、ホースを抜く。一度水を通した後は、水が飛び散りますので、次の順序ではずします。

1 ふたを閉めたまま蛇口を閉じて、電源を入れ、**水電** を押してから、**スタート** を押して10秒ほど運転する。

2 給水ホースをはずす。
●まっすぐ引いてはずしてください。
(斜めに引くと破損して、水漏れする原因になります)

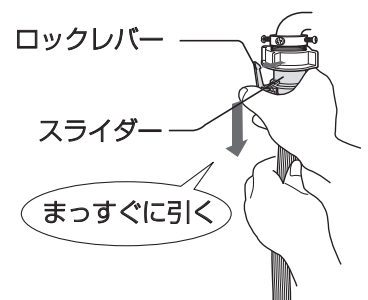

保証とアフターサービス よくお読みください

修理を依頼されるときは **出張修理**

- 1 「故障かな? [45~47ページ](#)」を調べてください。
- 2 それでも異常があるときは使用をやめて、必ず電源プラグを抜いてください。
- 3 お買いあげ販売店に次のことをお知らせください。
 - 品名：電気洗濯乾燥機 ●形名：(本書の表紙に記載)
 - お買いあげ日(年月日) ●故障の状態 (できるだけ具体的に)
 - ご住所(付近の目印も併せてお知らせください)
 - お名前 ●電話番号 ●ご訪問希望日

保証書(別添)

- 保証書は「お買いあげ日・販売店名」などの記入をお確かめのうえ、販売店から受け取ってください。保証書は、内容をよくお読みの後、大切に保存してください。
- 保証期間…お買いあげの日から1年間です。保証期間中でも有料になることがありますので、保証書をよくお読みください。

保証期間中

- 修理に際しましては保証書をご提示ください。保証書の規定にしたがって修理させていただきます。

保証期間が過ぎているときは

修理すれば使用できる場合には、ご希望により有料で修理させていただきます。

補修用性能部品の保有期間

- 当社は電気洗濯乾燥機の補修用性能部品を製品の製造打切後、6年保有しています。
- 補修用性能部品とは、その製品の機能を維持するために必要な部品です。

修理料金のしくみ

修理料金は、技術料・部品代・出張料などで構成されています。

技術料	故障した製品を正常に修復するための料金です。
部品代	修理に使用した部品代金です。
出張料	製品のある場所へ技術者を派遣する場合の料金です。

廃棄時にご注意

2001年4月施行の家電リサイクル法では、お客様がご使用済みの電気洗濯機を廃棄される場合は、収集・運搬料金と再商品化等料金をお支払いいただき、対象品を販売店や市町村へ適正に引き渡すことが求められています。

一般家庭用以外の目的でご使用になる場合

理容院や美容院、寮、病院など、一日の使用時間が一般家庭に比べて極端に長い場合や、薬品が付着した衣類を洗濯・乾燥する場合には、短期間で部品の交換が必要になることがあります。この場合は、保証期間の対象になりませんので、原則として有料修理となります。

お買いあげの販売店にご相談のうえ、定期的な点検を受けてお使いになることをおすすめします。

愛情点検



長期で使用的場合は商品の点検を!

こんな症状はありませんか?

- ときどき運転しないときがある。
- 脱水回転中、ふたのロックがかからない。
- 水漏れする。(ホース、水槽、水栓つぎ手など)
- こげくさい臭いがする。
- 運転中に異常な音や振動がある。
- さわると、ピリピリ電気を感じる。
- 電源コード、プラグが異常に熱い。

故障や事故の防止のため、使用を中止し電源プラグをコンセントから抜き、必ず販売店に点検をご依頼ください。なお、点検・修理に要する費用は販売店に、ご相談ください。

- 左記症状がなくても、お買いあげ後5年程度たちましたら、安全のためや能力低下を防ぐため、点検をおすすめします。点検費用については販売店にご相談ください。

お客様ご相談窓口のご案内

修理・使いかた・お手入れ・お買い物などのご相談・ご依頼、および万一、製品による事故が発生した場合は、お買いあげの販売店、または下記窓口にお問い合わせください。

ファクシミリ送信される場合は、製品の形名やお問い合わせ内容のご記入をお願いいたします。

※弊社では、確実なお客様対応のため、フリーダイヤル・ナビダイヤルサービスをご利用のお客様に「発信者番号通知」をお願いしています。発信者番号を非通知に設定されている場合は、番号の最初に「186」をつけておかけください。



いつでも便利なWebサービス【シャープオンラインサポート】

ご質問やお困りごとは、気軽にアクセス、しっかりアシスト！

シャープ お問い合わせ

<http://www.sharp.co.jp/support/>

スマートフォンや
携帯電話はこちらから



インターネットから修理のお申し込みや進捗確認も24時間サポート

シャープ 修理相談

<http://www.sharp.co.jp/support/repair.html>

スマートフォンや
携帯電話はこちらから



使用方法のご相談など【お客様相談室】

受付時間 (年末年始を除く) ●月曜～土曜：9:00～18:00 ●日曜・祝日：9:00～17:00

固定電話、PHSからは、フリーダイヤル

 **0120 - 078 - 178**

携帯電話からは、ナビダイヤル

 **0570 - 550 - 449**

■フリーダイヤル・ナビダイヤルがご利用いただけない場合は…

電話	FAX
06 - 6792 - 1582	06 - 6792 - 5993
〒581-8585 大阪府八尾市北亀井町3丁目1番72号	



修理のご相談など【修理相談センター】

受付時間 (年末年始を除く) ●月曜～土曜：9:00～20:00 ●日曜・祝日：9:00～17:00

固定電話、PHSからは、フリーダイヤル

 **0120 - 02 - 4649**

携帯電話からは、ナビダイヤル

 **0570 - 550 - 447**

■フリーダイヤル・ナビダイヤルがご利用いただけない場合は…

電話	FAX
06 - 6792 - 5511	06 - 6792 - 3221
〒581-8585 大阪府八尾市北亀井町3丁目1番72号	

- お電話は番号をよくお確かめのうえ、お間違いのないようにおかけください。
- 所在地・電話番号・受付時間などについては、変更になることがあります。(2016.03)

■QRコードについて

スマートフォンやタブレット端末のバーコードリーダーで読み取ってください。(読み取れない場合は近傍に表記のアドレスを直接入力してください) 誘導されるサイトおよび動画の視聴は無料ですが、通信料金はおお客様のご負担になります。QRコードは株式会社デンソーウェーブの登録商標です。

故障かな？

こんなときは？ …故障ではありません

故障でない場合がありますので、修理を依頼される前にもう一度お調べください。

	こんなときは	故障ではありません
電源・洗い・脱水	電源が切れない (コース表示がすべて点灯している) 電源が入らない	<ul style="list-style-type: none"> ●電源を切ってから約2秒間は、電源「入」を受け付けません(コース表示全て点灯中)。電源を入れ直したいときは、表示がすべて消えてから操作してください。 ●コース表示の点灯中に電源「入」を繰り返し押しすと、「U7 47ページ」でお知らせします。約2秒放置すると、表示が消えて電源を入れることができます。
	洗濯物の量に対する水量が合わない	<ul style="list-style-type: none"> ●洗浄効果を高めるため、少ない水量の濃い洗剤液から洗い始める「高濃度洗浄」を採用しているため、初めは水が少なく見えます。その後、適量まで水を追加しながら洗います。 ●水量は洗濯物の重量で決まります。化繊などが多かったりネットを使うと軽めに、濡れたものが入っていると重めに計量します。洗濯物の量に水量が合わない場合は「水量」で調節してください。
	最終すすぎの水がにごっている	●洗剤の中の成分(ゼオライト)が主で、洗剤分ではありません。気になる場合は、注水すすぎを選ぶかガンココースをお使いください。
	洗い、すすぎの途中や終わりにパルセーターが小刻みに動く	●洗濯物の片寄りを防いだり、ほぐしたりしています。
	脱水のはじめ、しばらく低速回転する	●水切りを良くしバランスを整え、脱水をおこなうためです。
	脱水中に給水してすすぎに変わる (脱水ランプが急速点滅)	●衣類の片寄りを検知して自動修正(すすぎ)しているためです。(このまま続けてください)これで直らないときは「E4 47ページ」を表示して止まります。
	脱水が弱く感じる	●全自動洗濯機は二槽式洗濯機より、脱水率がやや低下します。衣類の厚手の部分などに脱水むらがある場合はそれだけをもう1度脱水してください。
ほとんど絞れていない すすぎていない	<ul style="list-style-type: none"> ●下記項目などが原因で泡が多量に発生すると、内部で抵抗になり脱水の回転が妨げられるため、絞れなかったり、すすぎなくなることがあります。その場合は、個別運転の方法で 22ページ「注水すすぎ～脱水」を選んで運転し直してください。 <ご確認ください> ●洗剤を入れ過ぎていませんか。12ページをご覧ください。正しく量って入れてください。 ●排水ホースは適切に設置されていますか。40～41ページ 	
乾燥	異臭(ゴム臭)がする	●乾燥機能の使いはじめにゴムのにおいがすることがあります。乾燥試運転をおこなうとにおいが軽減されます 8ページ。においは乾燥機能のご使用とともになくなります。
	乾きが悪い (乾燥終了しても乾いていないものがある)	<ul style="list-style-type: none"> ●衣類の量が多すぎませんか？ (「U5」表示が出ていませんか？ 47ページ) ●乾きやすいものと乾きにくいものが混じっていませんか？ ●吸気フィルターや排気フィルターが目詰まりしていませんか？ (「U4」表示が出ていませんか？ 47ページ) ●乾燥だけをおこなう場合、十分脱水して衣類をほぐしてから入れてください。
	本体が熱い	●ヒーターが入っているためです。乾燥運転中や運転直後は気を付けてください。
	乾燥後の衣類のシワがひどい	●衣類の量が多すぎませんか？(「U5」表示が出ていませんか？ 47ページ)
	乾燥が終了しているのに動いている	●乾燥後の置きじわを防ぐため「置きじわ防止運転」 11ページをおこなっています。
ふたロック	一時停止してもすぐにふたが開かない	●約120秒後にロック解除します。10ページ
	ふたが開かない	●運転中に停電したり電源プラグを抜くと、安全のためロックします。通電後、電源を入れ直すと開けられます。

お客様ご相談窓口のご案内 / 故障かな？

必要なときに

故障かな？(つづき)

こんなときは？ …故障ではありません(つづき)

こんなときは		故障ではありません
除菌・防臭	運転が止まったように見える	● Ag ⁺ イオンを衣類に吸着させるつけ置き洗いをするため、運転が止まって見えることがあります。
	「除菌・防臭」したのに洗濯物がにおう	● 使用する洗剤、仕上げ剤や季節などで、除菌効果に差が生じることがあります。十分なすすぎをおすすめします。
音	排水や脱水が終わっているのに槽を動かすと水の音がする(「シャワシャワ」音)	● 脱水時のバランスをとるための液の音です。
	水道管や給水弁で音がする	● 水道水圧が高いためです。蛇口を絞り調節してください。
	脱水のはじめ「パチッ、パチッ」と音がする	● 脱水の水が槽に当たって発生する音です。
その他	室温が上がる壁などが濡れる	● 十分換気してください。床面が結露する場合は別売の洗濯機用トレイ 48ページ をご利用ください。
	テレビ、ラジオに雑音が入ったり、映像が乱れる	● テレビ、ラジオをできるだけ離してください。

こんなときは？ …お調べください。

こんなときは	お調べください
動かない (ランプが点灯しない)	● 電源プラグをきっちりと差し込んでいますか。 ● 停電または、ご家庭のヒューズ、ブレーカーが切れていませんか。
異常音が出る	● 本体が傾いたり、がたついたりしていませんか。 39ページ ● 脱水時の洗濯物が片寄っていませんか。 ● ヘアピンや金物など、異物がまぎれこんでいませんか。
給水しない	● ふたを開けていると給水しません。閉めてください。
蛇口の水漏れ	● 水栓つぎでのねじ・締め付けボディがゆるんでいませんか。 ● 水栓つぎでが傾いたり、ぐらついていませんか。

ふろ水に関するお知らせ

こんなときは	お知らせ内容
洗いすすぎ ふろ水表示を点滅させながら運転している	● ふろ水がなくなったなど、途中でふろ水が給水できなくなった場合に、水道水に切り換えて運転を続けています。
EP 「EP」を表示し、運転が止まっている	● "ふろ水ポンプが浮いている"、"ポンプ内に空気が入っている"など、はじめからふろ水が給水されていない場合「EP」を表示して止まります。 くわしくは、 47ページ



Ag⁺イオンに関するお知らせ

表示	お知らせ内容	説明
 「除菌・防臭」「Ag ⁺ リンス」 「槽除菌」のいずれかの表示が速く点滅	Ag ⁺ イオン発生装置の寿命などにより、Ag ⁺ イオンの発生が止まっています	そのままご使用いただいても差し支えありませんが、Ag ⁺ イオン機能の利用はできません。ご利用になりたい場合にはAg ⁺ カートリッジの交換が必要です。 34ページ 交換については、お買いあげの販売店にお問い合わせください。 (給水のトラブルによる原因も考えられます。くわしくは 27ページ)

いろいろなお知らせ

表示	お知らせ内容	こうしてください
U3	(槽洗浄コース「槽の外側まで洗浄」運転中) つけ置き洗浄終了	● 38ページの説明にしたがって、引き続き槽洗浄をおこなってください。
U4 ($[E+22]$ 交互に表示)	(乾燥(送風)運転中) 吸気フィルターが目詰まりしている	● 運転終了から24時間表示を続けます。吸気フィルターや排気フィルターをお掃除してください。 $[33\sim34]$ ページ) 清掃後、電源を切ると表示が消えます。 ● 運転中に表示に気付いたときは、一時停止してフィルター類を清掃後、再スタートしてください。(洗濯物の量が多いときや温風の吹出口が洗濯物でふさがった場合にも表示することがあります。洗濯物の量を減らして再スタートしてください)再スタート後も「U4」表示は消えません。運転終了後は電源を切ってください。次回運転時には表示が出ません。 ● お手入れをせず乾燥を繰り返すと「 $[E+22]$ 」を表示して運転が止まります。その場合は電源を切って、フィルター類をお手入れし、改めて乾燥時間を選び直して運転してください。(以上の処置をおこなっても「 $[E+22]$ 」を表示するときは故障のおそれがあります。電源プラグを抜き、すぐに点検・修理を依頼してください)
U5	(洗濯～乾燥(送風)運転中) 洗濯物の量が多い	● 洗濯物を多すぎると計量した場合、お知らせします。電源を切って適量に減らし、スタートし直してください。そのまま運転を続けると、衣類がほぐれにくく乾きむらや乾き残りができるなど、十分な乾燥ができません。
U7	電源が切れていない	● 表示中は電源「入」を受け付けません。表示が消えてから操作してください。

エラー表示 原因を取り除いてから再スタートします。

表示	お知らせ内容	調べるところ	再スタートのしかた
E1	給水ができない	● 蛇口を開けましたか。断水していませんか。 ● 給水ホース接続口のフィルターが詰まっていますか。 $[34]$ ページ)	● スタートボタンを押す
	給水が止まらない	● 槽洗浄コース「槽の外側まで洗浄する場合」のとき、排水ホースを立てましたか。 $[38]$ ページ) ● 排水ホースの位置が高くなっていませんか。 ①電源を切って、排水ホースを水平(高さ10cm以下)にする。 $[41]$ ページ) ②電源を入れて排水してから、お洗濯し直す。	● 排水ホースを立て、初めからやり直す
E2	ふたが開いている	● ふたをきっちり閉める (ロックピンが出ているときは $[11]$ ページ)	
E3	排水ができない	● 排水ホースがつぶれていたり長過ぎませんか。 ● 排水位置が高かったり、ホースの先がふさがっていませんか。 $[41]$ ページ)	● スタートボタンを押す
E4	脱水ができない	● 本体が傾いたり、がたついていませんか。 ● 洗濯物が片寄っていませんか。  振動が大きくなり、ストップスイッチがはたらいた →  槽が完全に止まってから洗濯物を均一に直す	● ふたを閉める ・約15秒後、残水状況によっては約1分後に回転を始めます。
$[E+21]$ 交互に表示	ふたロックがかからない	● ふたのロック部に布などがはさまっていませんか。	● ふたを閉め、スタートボタンを押す
EP	ふる水給水ができない	● ふろ水ポンプが浮き上がっていませんか。(ポンプ内の空気を追い出しながら沈めます) ● ふろ水ポンプのフィルターが詰まっていますか。 ● ふろ水用ホースが折れ曲がっていませんか。	● スタートボタンを押す
$[E+22]$ などの表示のとき		● 「 $[E+22]$ 」を表示したときは「いろいろなお知らせ」をご覧ください。 ● いったん電源を切り、1分ほどしてから入れ直します。再度、同じ表示をするときは、故障のおそれがありますので電源プラグを抜き、すぐに点検・修理を依頼してください。	

故障かな？

必要なときに

仕 様

電 源	100V 50/60Hz共用
標準洗濯・脱水容量	6.0kg(乾燥布質量)
標準乾燥容量	3.0kg(乾燥布質量)
標準水量	38L
標準使用水量	82L(標準コース)
電動機定格消費電力	310W/390W
電熱装置定格消費電力	390W/420W
乾燥時消費電力	645W/715W
運 転 音	洗い時 42dB、脱水時 48dB、乾燥時48dB
洗濯の方式	うず巻式
乾燥方式	排気式
水道水圧	0.03~0.8MPa
外形寸法*	幅565×奥行590×高さ985 (mm)
製品質量	37kg

※幅には排水ホースを、高さには給水ホースをそれぞれ含んでいます。

- 左表は(社)日本電機工業会の洗濯機性能評価基準による。
- 電源プラグを差し込んだ状態で電源スイッチを「切」にしたときの、待機時消費電力は0(ゼロ)です。
- 本機はヘルツ(Hz)フリーです。
転居により電源周波数が変わっても、部品の取り換えや調整の必要はありません。

ふろ水ポンプ

定 格	直流12V 1.2A
揚水量 長さ4m時	揚程1m 7L/分 (揚程1.4m 6L/分)

- ふろ水ポンプは指定以外のものはご使用になれませんので、当社の別売部品をお求めください。

付属品

- 給水ホース
(1組) **41ページ**
長さ0.8m

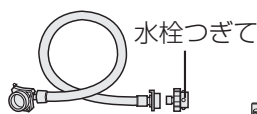

- ふろ水ホース掛け **30ページ**



- ふろ水ポンプセット
(1組) **30ページ**

長さ4m、ホースの内径 15mm

- 取扱説明書* ●据付説明書* ●保証書

*当商品は日本国内向けであり、日本語以外の説明書はありません。

This model is designed exclusively for Japan, with manuals in Japanese only.

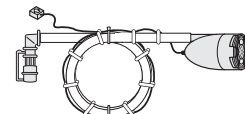

別売部品

くわしくは、お買いあげの販売店またはお客様ご相談窓口 **44ページ** にお問い合わせください。
取扱説明書に記載の部品および価格は、2008年1月現在のものです、変更する場合があります。

●延長用給水ホース

水栓つぎてに取付けできます。

流通コード 希望小売価格(税抜価格)

1m用 210 360 0110 1,365円(1,300円)

2m用 210 360 0111 1,837円(1,750円)

3m用 210 360 0112 2,100円(2,000円)

5m用 210 360 0113 2,887円(2,750円)

●短め給水ホース

0.5m用 210 360 0291 1,365円(1,300円)

●延長用排水ホースキット(1.3m)

210 357 K011 1,785円(1,700円)

●給水弁用フィルター

210 337 0217 315円 (300円)

●分岐水栓

211 425 0164 5,985円(5,700円)

●凍結防止用ヒーター

210 623 0001 2,520円(2,400円)

●排水Lつぎて

210 247 0062 1,312円(1,250円)

●オートストッパー付き水栓ジョイント
(シャープエンジニアリング(株)取扱い品)

直形ノズル YSP-1A-S 2,520円(2,400円)

L形ノズル YSP-L-S 3,360円(3,200円)

給水栓 YS80-S 4,830円(4,600円)

●脚スペーサー(高さ6m 2個)

210 415 0130 105円 (100円)

●真下排水つぎてセット

ES-MH1 2,100円(2,000円)

●大型毛布用丸型ネット

210 931 0005 4,410円(4,200円)

●洗濯機用トレー

210 416 0060 3,885円(3,700円)

幅585 奥行585 高さ10 (mm)

(内寸:幅580 奥行580 深さ8 (mm))

床を結露による水滴から守ります。
排水口はなく防水パンとは異なります。
防水パンについては住設機器メーカー
などにお問い合わせください。

●洗濯槽クリーナー

(シャープエンジニアリング(株)取扱い品)

ES-C 2,100円(2,000円)

●ふろ水ポンプセット

210 396 0085 3,150円(3,000円)

●延長用(5m)

ふろ水ホースセット

210 360 0368 3,045円(2,900円)

●糸くずフィルター

210 337 0337 525円 (500円)

●吸気フィルター

210 337 0340 630円 (600円)

●排気フィルター

210 337 0309 525円 (500円)

●Ag⁺カートリッジ

(シャープエンジニアリング(株)取扱い品)

210 685 0013 4,200円(4,000円)



「よくあるご質問」「メールでのお問い合わせ」
などはホームページをご活用ください。



シャープサポートページ
<http://www.sharp.co.jp/support/>



使用方法・お買い物相談など

【お客様相談室】

0120 - 078 - 178

■携帯電話などからフリーダイヤルサービスをご利用いたけない場合は、
取扱説明書44ページをご覧ください。

受付時間 ●月曜～土曜:9:00～18:00 ●日曜・祝日:9:00～17:00
(年末年始を除く)



修理のご相談など

【修理相談センター】

0120 - 02 - 4649

■携帯電話やファクシミリをご利用の方は、取扱説明書44ページを
ご覧ください。

受付時間 ●月曜～土曜:9:00～20:00 ●日曜・祝日:9:00～17:00
(年末年始を除く)



シャープ株式会社

本 社 〒590-8522 大阪府堺市堺区匠町1番地
健康・環境システム事業本部 〒581-8585 大阪府八尾市北亀井町3丁目1番72号