

SHARP®

電気洗濯乾燥機 **家庭用**

取扱説明書

形名

イー エス ティー ジー ケイ

ES-TG60K



イオンコート

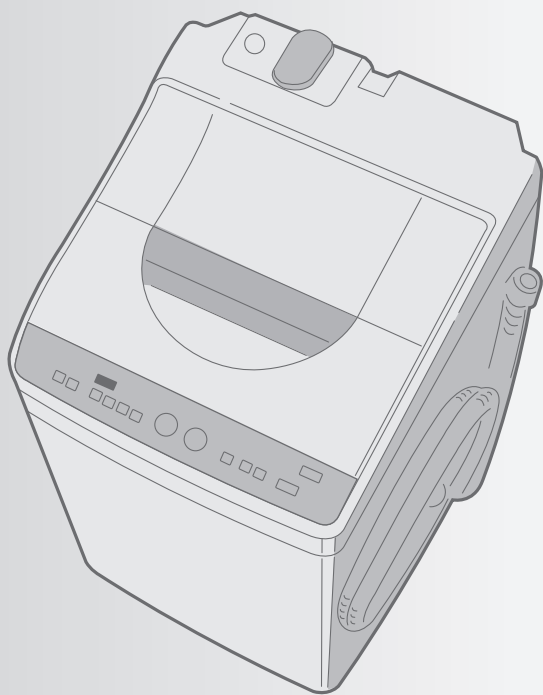

お買いあげいただき、まことにありがとうございました。この取扱説明書をよくお読みのうえ、正しくお使いください。

ご使用前に「安全上のご注意」を必ずお読みください。

この取扱説明書は据付説明書、保証書とともにいつでも見ることができるところに必ず保存してください。

みんなで家電リサイクル、つくろう循環型社会

もくじ

ページ

はじめに

安全上のご注意	2
操作部の見かた	4
各部のなまえ	6
●付属品	
ふたロック	6
コースの紹介	7
洗濯・乾燥の流れ	8
ご使用前に	10
洗剤類の使いかた	12

使いかた

標準コース/ナイトコース	14
個別運転(脱水だけしたいときなど)	16
わが家流コース	17
倍速コース	18
ソフトコース	19
ドライコース	20
毛布コース	22
乾燥のしかた	24
仕上げコース	25
静止乾燥コース	25
干す前コース	26
洗乾90コース	27
除菌・防臭 (Ag ⁺ イオンコート)	28
Ag ⁺ リンスコース	29
ふる水給水	30
予約運転	32

必要なときに

便利な機能	33
お手入れ	35
●槽除菌コース	38
●槽洗浄コース	39
据え付け	41
排水ホースの接続	42
給水ホースの取り付け	43
こんなときは?	45
コースの詳細	50
保証とアフターサービス	52
お客様ご相談窓口のご案内	53
エラー表示・お知らせ表示	54
仕様	55
別売品	56

エコロジークラスでいきましょう。シャープ。



電気洗濯乾燥機

この製品は、こんなところがエコロジークラス。

省資源 節水性に優れた「穴なし槽」

本機には洗濯・脱水槽の側面に穴がないので、従来の水槽との間のムダ水をカットし、少ない水と洗剤できれいに洗い上げます。

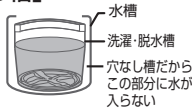

省エネ 待機時消費電力ゼロ

本機は、電源プラグを差し込んで、電源「切」時の待機時消費電力は0(ゼロ)です。

リサイクル 再生プラスチック水槽を採用

リサイクル工場で回収した洗濯機のプラスチックを破碎後、低下した物性(強度など)を復元する処理を施し、再び材料として蘇らせる“自己循環型マテリアルリサイクル”に積極的に取り組んでいます。本機には独自技術により再生したプラスチック水槽を採用しています。

グリーン材料 環境影響化学物質の削減

本体への六価クロムフリー塗装鋼板の採用、電子基板への鉛フリーはんだの使用など、環境にやさしい原材料を使用しています。

上手に使って、もっともっとエコロジークラス。

◎できるだけまとめ洗いを！

定格容量以下なら一度に洗う量が多いほど、水や電気が節約できます。

◎入れ過ぎにご注意！

洗濯物を入れ過ぎると、衣類の動きが悪くなるため、洗浄能力が低くなります。

◎洗剤は適量を守って！

少な過ぎると洗浄能力は落ちますが、多く入れ過ぎても洗浄効果はほとんど変わりません。また、あふれた泡が床を濡らしたり、電気部品に付着して故障の原因にもなります。

◎ふろの残り湯の再利用を！

お風呂のお湯は翌朝でも洗剤が溶けやすく酵素も活発にはたらく30℃前後です。付属のふろ水ポンプを使って、残り湯を再利用しましょう。

安全上のご注意

お使いになる人や他の人への危害、財産への損害を防止するため、お守りいただくことを説明しています。

■表示を無視して、誤った取り扱いをすることによって生じる内容を次のように区分しています。

■お守りいただく内容の種類を、次の表示で区分しています。

警告 「死亡または重傷を負うおそれがある」内容です。

禁止 してはいけない「禁止」内容です。

注意 「軽傷を負う、または財産に損害を受けらるおそれがある」内容です。

強制 必ずしなければならない「強制」内容です。

警告

■ 電源や電源プラグ・コードは

- 傷んだものは使わない
- 束ねない、無理に曲げない
- 傷付けない、加工しない
- 重いものをのせない、挟み込まない
- 引っ張らない、ねじらない
- コードを持って抜かない
- むれた手で抜き差ししない
- ゆるんだコンセントは使わない (感電・ショート・発火の原因)

- 定格15A・交流100Vの単独コンセントを使う (電源や定格が異なったり、他の器具と併用すると分岐コンセント部が異常発熱して発火の原因)

- 電源プラグの刃および刃の取付面にほこりが付着している場合はよく拭く (火災の原因)

■ 洗濯・脱水槽は

- 幼児にのぞかせない
- 近くに台を置かない(中に落ちてけがの原因)
- 完全に止まるまで触れない (洗濯物が手に巻き付くと、けがの原因)
- 改造はしない。また修理技術者以外の方は、分解したり修理をしない (火災・感電・けがの原因) 修理はお買いあげの販売店にご相談を

■ 据え付けは

- 浴室など湿気が多い所や風雨にさらされる場所に置かない (感電や漏電による火災の原因)
- アースを確実に取り付ける (故障や漏電のときに感電の原因) アース工事は販売店または、最寄りの電気工事店にご相談を

漏電やけがを防ぎ
家財などを守るため
に

⚠ 注意

■ 洗濯・脱水・乾燥できないものは



● 防水性の衣類やシートは洗わない

- ・レインコート・サウナスーツ
- ・ウィンドブレーカー
- ・スキーウェア
- ・ダウンジャケット
- ・理美容用クロス
- ・自転車、自動車などのカバー
- ・オムツカバー・寝袋など



防水性は
入れない

(水が抜けないため脱水中に異常振動を起し、転倒によるけが、本体・壁・床などの損壊、水漏れ被害の原因)

● 用途外には、使用しない

(洗濯機本来の用途以外のものを洗ったり、脱水しない 異常振動を起し本体の損壊やけがの原因)

■ 温度に注意



- 温水を使用する場合は、50℃以上のお湯は使用しない
(プラスチックが変形し、故障の原因)

■ 電源プラグは



プラグを抜く

- 電源プラグを抜くときは電源コードを持たずに必ず先端の電源プラグを持って引き抜く
(感電・ショート・発火の原因)

- 長期間ご使用にならないときは、必ず電源プラグをコンセントから抜く
(絶縁劣化による感電や漏電火災の原因)

■ 運転前の確認



- 蛇口を開いてホースの接続を確認する
(ねじがゆるんでいると、水漏れして水びたしなどの思わぬ被害の原因)

■ 運転後の確認



- 必ず蛇口を閉じる
(万一の水漏れ防止)

■ その他



- 上にのぼったり重い物をのせたりしない
(変形・破損により、けがををする原因)
- 運転中は本体の下に手足を入れない
(回転部などがあり、けがや感電の原因) とくに、置台などを使用すると、床面とのすき間が大きくなります。ご注意ください。
- ロックされたふたを無理に開けない
(ふたやロック機構部が破損の原因)

感電や漏電、発火
などによる事故や
けがを防ぐために



■ お手入れのさいは



- 本体各部に直接水をかけない
(ショート・感電の原因)



プラグを抜く

- 必ず電源プラグをコンセントから抜く
(感電やけがの原因)

■ 乾燥について



- (洗濯後でも) 絶対に乾燥しない
(油の酸化熱による自然発火や引火の原因)
- 油や溶剤が付着した衣類
 - ・食用油・動植物系油・機械油・灯油・ガソリン
 - ・美容オイル(ボディオイル・エステ系のオイルなど)
 - ・ベンジン・シンナー・アルコール・ドライクリーニング油など
- 発泡ウレタン(スポンジ類)・ポリプロピレン繊維・樹脂(セルロース系)・手芸用ボンドなどを使ったもの

■ その他



- ガソリン・灯油・ベンジン・シンナー・アルコールなどや、それらが付着した洗濯物を絶対に入れたり近付いたりしない
(爆発・火災の原因)
- プラスチック部には絶対に火気を近づけない
(火災・変形の原因)
- 脱水中にふたのロックがかからない
(回転中でもふたが開けられる)ときや、運転終了後、洗濯・脱水槽が回転しているときは、絶対に手を入れない。
ただちに電源プラグを抜き修理を依頼する
(けがの原因)

操作部の見かた

操作部・表示部

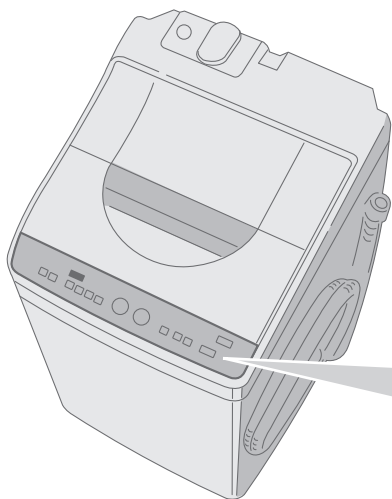

数字表示部 (「洗い」時間以外も表示)

● 予約時間

残り(分) 洗い(分) 9
水量(L) 予約(時間後) に終了

● 水量

残り(分) 洗い(分) 38
水量(L) 予約(時間後) 水量38L

● エラー表示/お知らせ表示 (54, 55ページ)

残り(分) 洗い(分) E2
水量(L) 予約(時間後)

● 運転残り時間

残り(分) 洗い(分) 40
水量(L) 予約(時間後) 残り40分

100分以上は「2H」～「3H」の1時間刻み。
99分以下は1分刻みで表示します。

洗剤量の目安表示

洗剤量/水量(L)

- ☐ 35-38
- ☐ 29-33
- ☐ 18-24
- ☐ 12

残り(分) 洗い(分)
水量(L) 予約(時間後)

88

注水	6	(点滅) 3
	2	3 45分 2
	1	1 30分 1
(回)	(分)	(時間)

水量

予約

洗い

すすぎ

脱水

乾燥

便利な機能がいっぱい!
楽しく使ってね!



水量切換ボタン

自動的に水量が決まります。
(18～38Lまで9段階)

お好みの水量に変更できます。
(12～38Lまで8段階) (13, 50ページ)

予約ボタン (32ページ)

運転終了時間を予約するときに
1～24時間後まで1時間単位で選べます。

便利乾燥ボタン

乾燥のコースを選ぶ
ときに (25～27ページ)

運転内容ボタン

個別運転や運転内容の
変更に
「洗い」中に変更できます。
(16, 33ページ)

運転内容 / 進行表示

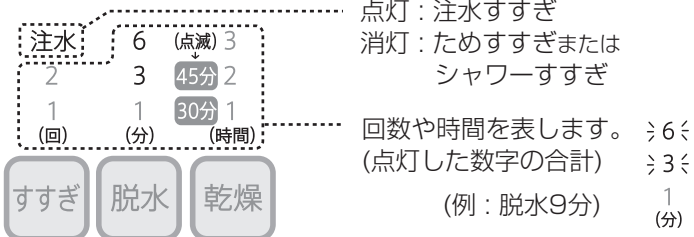

点灯：注水すすぎ
消灯：ためすすぎまたはシャワーすすぎ

回数や時間を表します。
(点灯した数字の合計)
(例：脱水9分)

自動運転の場合、表示と運転時間は一致しません。

(点滅) 3
45分 2
30分 1
(時間)

《例》 2時間を超えていることを表す

- 各コースの運転内容や所要時間などの詳細については (50, 51ページ) をご覧ください。
- ランプの点滅位置で進行状況をお知らせします。

Ag⁺ ボタン

- 洗濯中に「除菌・防臭」するときに (28ページ)
- Ag⁺リンスコース (29ページ) や槽除菌コース (38ページ) を選ぶときに

ふたロック表示

ふたのロック中に点灯 (6ページ)

スタート・一時停止ボタン

ふたロックを解除したいときにも。 (6ページ)

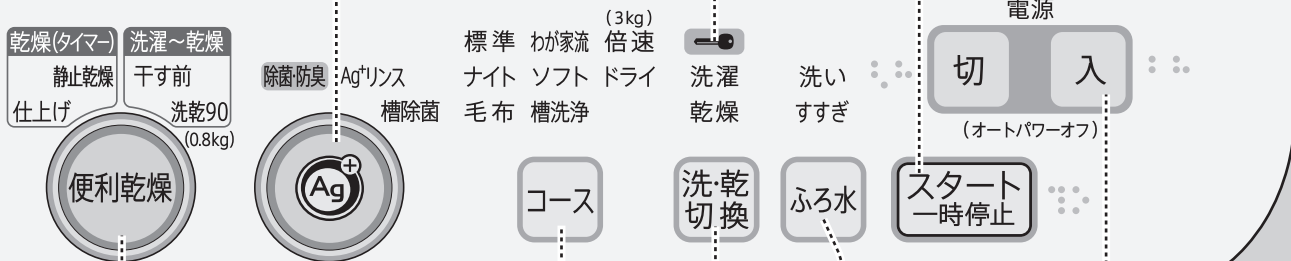

コース切替ボタン

- 選んだコースが点灯します。
- 「槽洗浄」表示
点灯：槽内洗浄
点滅：槽外洗浄

洗・乾切替ボタン

「洗濯のみ」「洗濯～乾燥」「乾燥のみ」が選べます。

ふろ水給水ボタン

(30ページ)

電源スイッチ

運転が終わると自動的に切れます。
電源を入れたまま放置すると、5分後に切れます。
(オートパワーオフ)

お願い

電源を切ったときや自動的に電源が切れてから、約1秒間は電源「入」を受け付けません。
(すべてのコースランプ点灯中)

- 電源を入れ直したいときは、ランプが消えてから操作してください。

各部のなまえ

本体

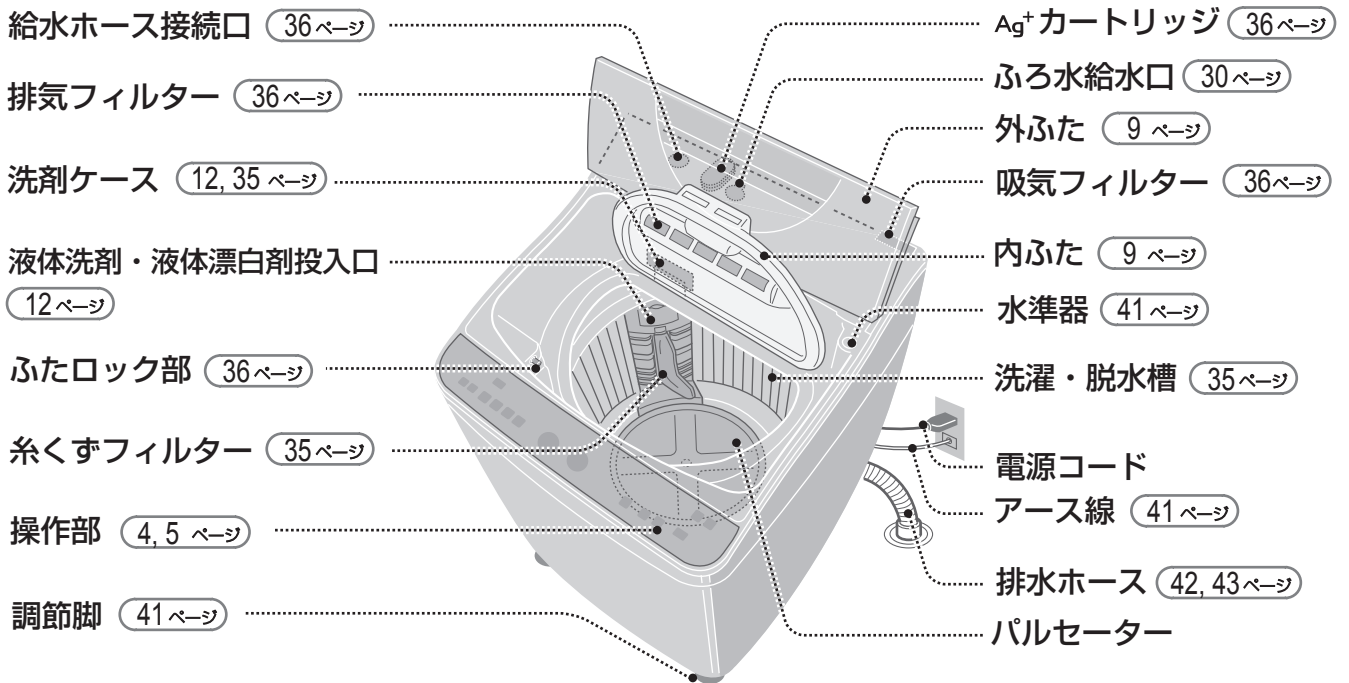

付属品

給水ホース (1組)

(44ページ)
長さ0.8m

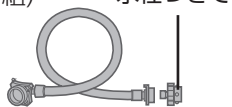

ふろ水ポンプ (1組)

(30ページ) 長さ4m
ホースの内径15mm

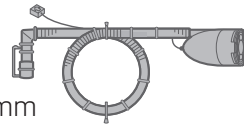

ふろ水ホース
掛け (1個)

(30ページ)

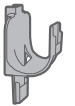

印刷物付属品 (各1部)

- 取扱説明書 ※
- 据付説明書 ※
- 保証書

※当商品は日本国内向けであり、日本語以外の説明書はありません。
This model is designed exclusively for Japan, with manuals in Japanese only.

ふたロック

ふろ水ホースや洗濯物を挟んだままふたを閉めないで!



脱水や乾燥などの運転中は、安全のためにふたを自動ロックします

☞ ● ☜ (ロック中に)

開けた

スタート
一時停止

120秒後

ふたが開けられる

- 乾燥中は、送風 (10~210秒)後に解除。

ご注意

- ふたを無理に開けない。
- ふたが開いたままロックピンが出ているときは、一時停止し閉め直す。
- 運転中に停電したりプラグを抜くと安全のため、ロックを解除しない。
→電源を入れると開く。

コースの紹介

コースで選ぶ

こんなときに		コース名	洗濯	洗濯～乾燥	乾燥 (24ページ)
日常の衣類に 	ふだんのまとめ洗いに	標準 (14ページ)	○	○	○
	自分だけのコースをつくる	わが家流 (17ページ)	○	○	○
	軽い汚れをスピーディーに	倍速 (18ページ)	○	—	—
	運転音を抑えて運転したいときに	ナイト (14ページ)	○	○	○
デリケートな衣類に 	「弱」表示のランジェリーやブラウスなどに	ソフト (19ページ)	○	—	—
	おしゃれ着などに	ドライ (20ページ)	○	—	○
毛布のお洗濯に	毛布の洗濯・乾燥に	毛布 (22ページ)	○	○	○
洗濯・脱水槽のお手入れに	カビ防止に汚れやニオイが気になったら	槽洗浄 (39ページ)	○ <small>洗濯物はいれない</small>	—	○ <small>洗濯物はいれない</small>

Ag⁺で選ぶ

Ag ⁺ イオンコートだけしたいときに	一部の衣類にAg ⁺ イオンコート	Ag ⁺ リンス (29ページ)	○	○	—
洗濯・脱水槽のお手入れに	Ag ⁺ で汚れやニオイを防止	槽除菌 (38ページ)	○ <small>洗濯物はいれない</small>	—	—

便利乾燥で選ぶ

乾燥コース	生乾きの衣類をすっきり乾燥	仕上げ (25ページ)	/	—	○
	かくはんせず、やさしく乾燥	静止乾燥 (25ページ)		—	○
洗乾コース	短時間の乾燥で、部屋干し時間を短縮	干す前 (26ページ)		○	○
	化繊混紡の衣類(0.8kg以下)を約90分で洗濯～乾燥	洗乾90 (27ページ)		○	—

●洗濯量はJIS(日本工業規格)に規定の布地によるもの、乾燥量は日本電機工業会(JEMA)基準の衣類です。

スリッパ
(混紡約150g)



カッターシャツ
(混紡約200g)



ブリーフ
(綿約50g)



くつ下
(混紡約50g)



長袖アンダーシャツ
(綿約150g)



バスタオル
(綿約300g)



パジャマ(上下)
(綿約500g)



タオル
(綿約70g)



ブラウス
(混紡約200g)



シーツ
(綿約500g)



洗濯・乾燥の流れ

標準コース

準備 洗濯物を入れる

本体の確認 (10ページ)

- 電源プラグを差し込む。
- 蛇口を開く。ふろ水を使うときも必ず開く。
- ふろ水ポンプの準備。

(30ページ)

洗濯物を入れる



電源を入れて 運転内容を選ぶ



洗濯

「標準」「洗濯」ランプが点灯

≧標準≦ ≧洗濯≦
≦乾燥≦

洗濯～乾燥

「洗濯」「乾燥」が点灯

洗・乾
切換 ≧洗濯≦
≦乾燥≦

乾燥

「乾燥」が点灯

洗・乾
切換 ≧洗濯≦
≦乾燥≦

スタートする



洗濯物を計量する



(水なし運転で衣類の量を量る)



(運転内容表示)



(水量表示)

ふたを閉めると



(残り時間表示)

洗濯～乾燥

「US」は洗濯量が多いお知らせです。

(55ページ)

運転中の動き

洗濯

洗濯

洗濯～乾燥

洗い



高濃度洗浄

(表示水量)

少ない水量の濃い洗剤液から洗い始め(高濃度洗浄)数段階に分けて、表示水量まで給水をおこないます。

すすぎ



排水

中間脱水

シャワー

中間脱水

給水

すすぎ

シャワーすすぎ

ためすすぎ

ふたロック





注意



長期間使わないときは必ず電源プラグをコンセントから抜く。

プラグを抜く

【絶縁劣化による感電・漏電・火災の原因】

洗剤を入れる

表示を目安に量って入れる。

(12, 13ページ)

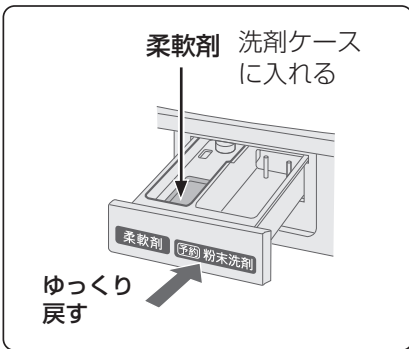

ゆっくり戻す

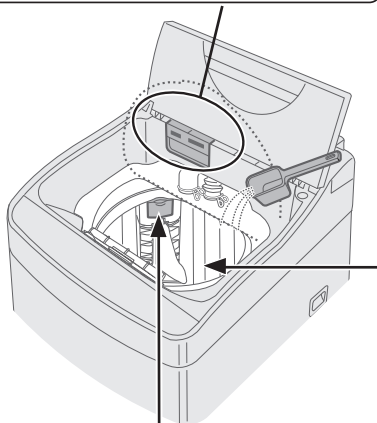

液体漂白剤
槽の投入口に入れる。

ふたを閉める

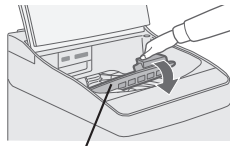

内ふた 外ふた

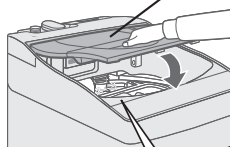

カチッ

脱水やすすぎの途中などにロックする。

給水を始め自動運転する。

粉末洗剤
液体洗剤
粉末漂白剤
洗濯・脱水槽に直接入れる

洗濯物を取り出してあとしまつする

- 蛇口を閉める。
- フィルター類を掃除する。

(35, 36ページ)

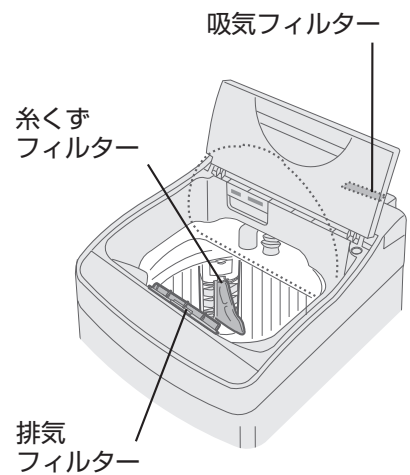

排気フィルター

- ふろ水ポンプのあとしまつ。

(30ページ)

置きじわ防止運転

乾燥後^{※1}の置きじわを防ぐため弱いかくはん^{※2}と送風運転を間欠的におこないます。(「残り」「0分」点灯(送風中は点滅)、最長2時間まで)

運転は終わっていますので、電源を切って(ロックが解除する)早めに取り出します。



※1 槽洗浄コースは除く。
 ※2 ドライコース、静止乾燥コースではかくはんしない。

乾燥

脱水

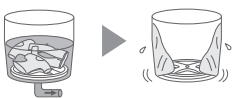

排水 脱水

しばらく低速回転してから高速回転する。



乾燥



低速回転

予備脱水する。

乾燥



高速回転

温風を吹き込みながら、パルセーターと洗濯・脱水槽を交互に回転させます。

洗濯～乾燥



パルセーター
かくはん

洗濯～乾燥



洗濯・脱水槽
低速回転

乾燥中
繰り返し

ご使用前に

本体の確認

据え付け状態が悪い場合、お買いあげの販売店または設置した業者にお問い合わせを！

据え付けの確認

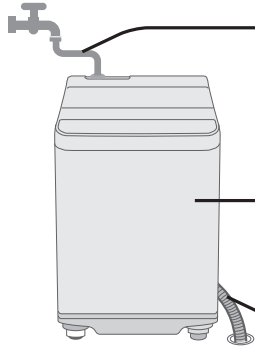

水栓つぎて/給水ホース 水漏れの原因

- 新しいものかオートストッパー付き水栓ジョイントに取り替えられていますか？
また、緩み・ぐらつき・傾きはありますか？
- 給水ホースにねじれ・引っ張りなどはありますか？

チェック

本体 異常な振動の原因

- ガタつきませんか？
- 水平ですか？

チェック

排水ホース 排水できなかつたり、ホース破れの原因

- 持ち上がっていませんか？
(10cm以下)
- 下に押し込んでいませんか？

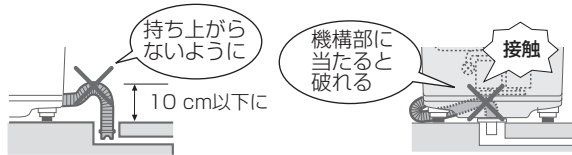

チェック

洗濯物の準備

洗濯も乾燥もできないもの



- 芯地が多く、形くずれしやすい衣類
(例：ネクタイ・ブレザー・ジャケット・コート・スーツなど)

- 著しい収縮や変色、表面変化を起こすおそれのある素材
(例：レーヨン・キュプラ・絹および混紡品など)

- ウレタン(スポンジ類)の入ったもの

- 防水性の衣類

- 毛倒れを起こす起毛製品
(例：ベルベット・別珍など)

- 形くずれや表面変化を起こすおそれのある生地
(例：強撚糸使用の生地・ジョーゼット・クレープ・ちりめんなど)

- 和服、和装小物など

- 座ぶとん・クッション・枕など

- 表面の凹凸などが消えやすいもの
(例：防しわ加工品・エンボス加工品など)

- 色落ちしやすいもの

- 皮革製品・皮革装飾のほどこしたもの

乾燥できないもの



- 油や溶剤が付着した衣類
(例：食用油・動物系油・機械油・灯油・ガソリン・美容オイル(ボディオイル・エステ系のオイルなど)ベンジン・シンナー・アルコール・ドライクリーニング油など)

- のりづけした衣類
(槽内がのりで汚れることがあります。乾燥後スプレーのりなどで仕上げます)

- 発泡ウレタン(スポンジ類)、ポリプロピレン繊維、樹脂(セルロース系)、手芸用ボンドなどを使ったもの
(油の酸化熱による自然発火や引火の原因)

- 「タンブラー乾燥はおさげてください」の表示のあるもの

- 皮革製のパッチの付いたジーンズなど
(パッチ部分が熱で傷むことがあります)



- 洗濯上の注意
- タンブラー乾燥は、お避けください。
 - _____
 - _____

据付説明書にした
がって正しく設置
してください。



乾燥するとき

- 吸気フィルター、排気フィルターは必ずセットする。
【ほこりが機内にたまり、故障の原因】
- フィルター類をふさがない。
【内部温度が上がり、衣類を傷める原因】
- 十分換気する
【結露の原因】

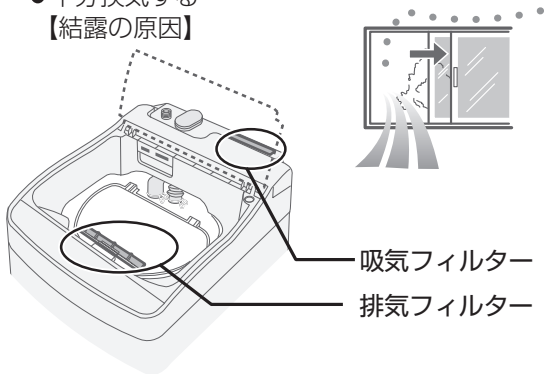

吸気フィルター
排気フィルター

乾燥試運転

- 乾燥の使いはじめにゴムなどのニオイがする場合があります。試運転で軽減できます。

「2時間」乾燥運転する

(点滅) 3
45分 2
30分 1
(時間)

乾燥

スタート
一時停止

- 洗濯物を入れないでください。
- 終了後は「置きじわ防止運転」をおこないます。電源を切ってふたを開けておく。

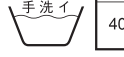

洗濯物の前処理と入れかた

洗濯物の準備

- 衣類の取扱い表示を確認。

- しみや部分汚れはあらかじめ処理。
繊維の種類やしみの内容に応じた方法で処理する。
- 初めて洗う衣類は、色落ちや色移りについて確認。
色落ちするものは、分けて洗う。



衣類・槽・パルセーター・糸くずフィルターの傷付きを防ぐために…

- ひもは結び、ファスナーは閉じる。

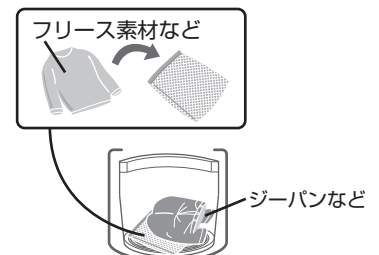
- 金属製のボタンや装飾品の付いたものは、裏返しにするかネットに。
- 毛玉や糸くず、毛羽立ちが気になる衣類は、裏返しに。
- 硬貨・ヘアピン・カーテン金具などの金属片などは、必ず取り除く。

- 砂やどろはあらかじめ落とす。
- 洗濯量は、表示の7~8割に。
【給水時浮き上がって水が飛散すると床が水浸しになったり、運転中槽からはみ出して傷付く原因】

- デリケートな衣類は、洗濯ネットに入れる。
● 軽やかさばる衣類(フリース素材など)
【運転中に飛び出し、衣類や製品を傷める原因】
● ブラジャーは市販の専用ネットに。
【ワイヤーが飛び出し、異音や故障の原因】
● 入れる量は少なめに。
【洗い・すすぎ・脱水性能の低下や脱水中の片寄り、飛び出しの原因】
- ジーパンなどかさばる衣類や浮きやすいものは底の方に入れる。



洗剤類の使いかた

洗剤類を入れる

槽に直接入れる

粉末洗剤

- 表示を目安に量って入れる。
 - カップの大きさや使用量は、メーカーや銘柄によって異なります。
 - 水に溶けやすいものをお使いください。

液体洗剤

- 表示水量を目安に量って入れる。
 - 粘り気が強い洗剤はあらかじめ約500mLのぬるま湯に溶かしてから入れます。

粉末漂白剤

- 使用量・使いかたは、容器の表示をご覧ください。

粉石けん

槽内で溶かす

- ① 水量「12L」を選び、いったんふたを閉めてスタートする（給水を始める）
- ② かくはんが始まったら粉石けんを少しずつ入れて、約3分運転して十分に溶かす
- ③ 電源を入れ直し、コースや水量を選び直して、洗濯する

- 合成洗剤と比較して洗濯物に残りやすいため、十分にすすいでください。【黄ばみやにおいの原因】
- 入れ過ぎたり低温の水に直接入れない。【石けんかすがたまる原因】
- 粉石けんや液体石けんは、予約洗濯に使わないでください。

溶けにくい場合

- ① 洗面器などに30℃前後のぬるま湯（約5～10L）を用意し、粉石けんを少しずつ入れながら、かきまぜて十分に溶かす
- ② 洗濯を始め、給水中に石けん液を槽内に入れる

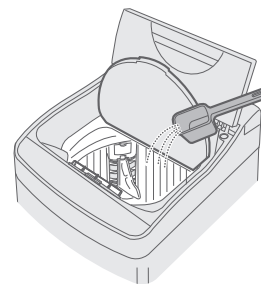

合成洗剤・粉石けん

洗剤ケースに入れる

柔軟剤

- 表示水量を目安に量って入れる。
 - 入れたまま12時間以上放置したり低温のときは固まる場合があります。
 - 一部の柔軟剤では衣類に固まって付着すると変色を起こすものがあります。（変色したときは **45℃**）
- 最終すすぎ中に自動投入される。

- この位置以上に入れたり、給水中に動かすと、すぐに流れ出ることがあります。
- 水が残ることがありますが、異常ではありません。

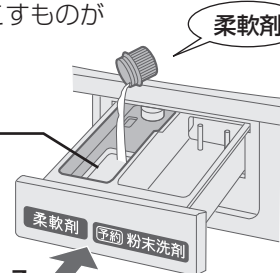

必ず閉める

柔軟剤

「液体洗剤・液体漂白剤投入口」に入れる

液体漂白剤

- 使用量・使いかたは、容器の表示をご覧ください。
- 少しずつ流し込む。
 - 原液が洗濯物に直接かからないように入れてください。
 - 入れたあとは投入口のふたを必ず閉めてください。
 - 塩素系は色落ち・変色のおそれがあります。

入れにくい位置にあるときは、槽を時計方向に回す。

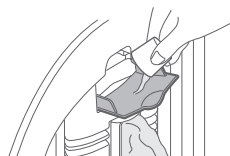
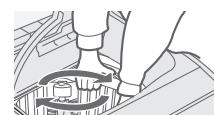

液体漂白剤

洗剤類は正しく量って
ムダなく使ってね!



洗剤・柔軟剤の使用量

表示水量	洗濯量の目安	合成洗剤						粉石けん	柔軟剤			
		粉末			液体				水30Lに対して36gのもの	水30Lに対して7mLのもの	水30Lに対して10mLのもの	水30Lに対して20mLのもの
		すりきり一杯が47gのカップの場合	水30Lに対して20gのもの	水30Lに対して25gのもの	水30Lに対して10mLのもの	水30Lに対して20mLのもの	水30Lに対して25mLのもの					
38L	6.0kg以下	約0.5杯	25g	32g	13mL	25mL	32mL	46g	9mL	13mL	25mL	
35L	5.0kg以下	約0.5杯	23g	29g	12mL	23mL	29mL	42g	8mL	12mL	23mL	
33L	4.0kg以下	約0.5杯	22g	27g	11mL	22mL	27mL	40g	8mL	11mL	22mL	
29L	3.0kg以下	約0.4杯	19g	24g	10mL	19mL	24mL	35g	7mL	10mL	19mL	
24L	2.0kg以下	約0.3杯	16g	20g	8mL	16mL	20mL	29g	6mL	8mL	16mL	
22L	1.5kg以下	約0.3杯	15g	18g	7mL	15mL	18mL	26g	5mL	7mL	15mL	
18L	0.5kg以下	約0.3杯	12g	15g	6mL	12mL	15mL	22g	4mL	6mL	12mL	
12L	0.3kg以下	約0.2杯	8g	10g	4mL	8mL	10mL	14g	3mL	4mL	8mL	

予約運転の場合

柔軟剤・粉末洗剤

洗剤ケースに入れる

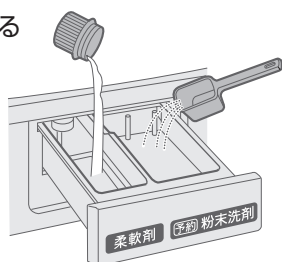

毛布コースで粉末洗剤を使うときは、ぬるま湯に溶かし、毛布を入れる前に直接槽に入れます。

液体洗剤・液体漂白剤・粉末漂白剤

水で薄めて投入口に流し込む

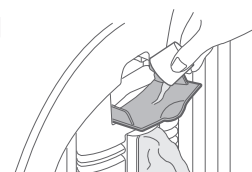

のりづけのしかた

のりづけしたいもの(2kg以下)を入れて以下の内容で運転を始める。

衣類を取り出し、すぐに以下の内容で槽に付着したのりを洗い落とす。

運転方法



(給水後)

一時停止



(のりづけ後)



- 標準コース
「水量29L(1kg以下は「22L」)
「洗い3分」「脱水1~3分」

洗濯機用
衣類にかから
ないように。

- 標準コース
「水量38L」「洗い3分」「脱水1分」
(漂白剤を約10mL入れるとより効果的に落とせます)

ご注意

- 槽に付着したのりを落とさなかったり指定以外ののりを使わない。【目詰まりや水漏れなど故障の原因】
- のりづけした衣類は、乾燥しない。【槽内が汚れる原因】

標準コース/ナイトコース コース

ふだんのお洗濯に 洗濯 洗濯～乾燥

標準コース …… ふだんのまとめ洗いに。時間と水を節約して効率よく洗濯・乾燥。
 ナイトコース …… 夜など、運転音を抑えて洗濯・乾燥したいときに。

		標準コース	ナイトコース
洗濯	容量	6.0kg	
	所要時間	(50Hz/60Hz)約40分/約37分	約63分
洗濯～乾燥	容量	3.0kg	
	所要時間	(50Hz/60Hz)約4時間50分/約4時間20分	約6時間10分

準備

- 据え付けと洗濯物確かめる …… ふろの残り湯を使うときはふろ水ホースをセットする。 30ページ
- 蛇口を開ける …… ふろの残り湯を使うときも開けておく。
 ●初めて「乾燥」や「洗濯～乾燥」をおこなう前は、必ず乾燥試運転 11ページ をおこなってください。

洗濯物を入れて

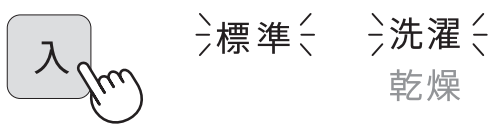

- 「ナイトコース」は コース で選びます。
- 「洗濯～乾燥」は 洗乾切換 で「洗濯」「乾燥」が点灯するように選びます。

●「除菌・防臭」するときには



● 予約運転するときには



●「乾燥」のしかたは 24ページ

1



- 洗濯量を計量し、運転内容を約5秒間表示後、水量を表示する。

●乾燥時間など、運転内容を変更できます。 33ページ
 変更できる時間などは 50, 51ページ

2

乾燥はタイマー方式です。
乾き足りない場合は、仕上げコース
で追加乾燥してください。(25ページ)



3 洗剤を入れる

- 表示を目安に量って
入れます。(12, 13 ページ)

粉末洗剤
液体洗剤
粉末漂白剤
洗濯物の上部をさけ、
周辺部に入れます。

液体漂白剤

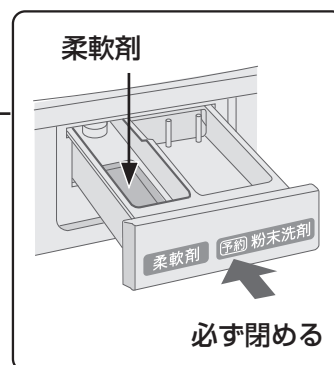
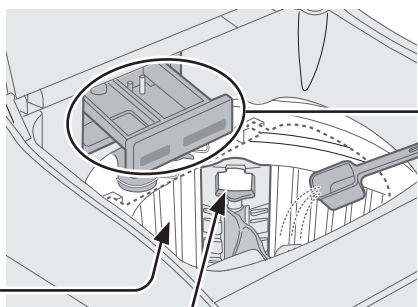

4 内ふた・外ふたを閉める

- すすぎの途中や、脱水・乾燥中は、自動的にふたをロックします。

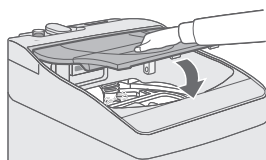
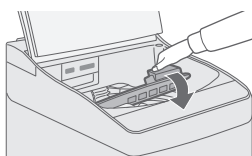

給水

残り(分) 洗い(分) 40
水量(L) 予約(時間後)

運転

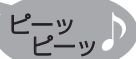

衣類を取り出す

- 乾燥終了後は「置きじわ防止運転」をおこないます。(9 ページ)
電源を切って(ふたロックを解除する)、早めに取り出してください。
取り出さない、槽や衣類、ふたの内側などが高温になることが
ありますのでご注意ください。

個別運転

脱水だけしたいときなどに。



洗い、すすぎ、脱水、乾燥の時間・回数を自由に組み合わせ

例 すすいで脱水したいとき

洗濯物を入れて

1



- 必要に応じて **コース** や **洗・乾 切 換** を選ぶ。

●「除菌・防臭」するときには



(28ページ)

●ふろの残り湯を使うときは

ふろ水

(30ページ)

●予約運転するときには

予約

(32ページ)



運転したい工程のボタンを選ぶ

- すすぎから始めるときは「水量」も選びます。
- 選べる時間や回数などは (50, 51 ページ)

2

こんなときに

- 脱水だけしたい → **脱水**
- 排水だけしたい → **脱水**
(「排水だけ」のときはふたを開けておく。
「E2」が出たら終了)

- 洗濯液を再利用したい → **洗い**
(洗濯液が残る)

- すすいで乾燥したい → **洗・乾 切 換** **すすぎ** **脱水** **乾燥** **水量**

3



- 必要に応じて洗剤を入れ、ふたを閉める。

●「洗い」を含む「洗濯～乾燥」運転を選んだ場合、「水量」を選んでいても、乾燥量確認のために計量します。

わが家流コース コース

自分で作った運転内容を登録できます 洗濯 洗濯～乾燥 乾燥

1

洗濯物を入れて



2



わが家流

- 「洗濯～乾燥」「乾燥」の「わが家流」を作るときは、洗乾切換 で選ぶ。

- 「除菌・防臭」するときには



- 予約運転するときには



(登録はできません)

- 登録している水量は



3



運転したい工程のボタンを選ぶ

- 選べる時間や回数などは 50, 51 ページ
- ふる水  も登録できます。

最初の設定

水量	洗い	すすぎ	脱水	乾燥
(35L)	(3分)	(1回)	(1分)	(30分)
 1時間点減				

4



- 必要に応じて洗剤を入れ、ふたを閉める。
- スタートと同時に、選んだ内容を登録します。

- 「洗い」を含む「洗濯～乾燥」では「水量」を登録しても、乾燥量確認のため毎回計量します。

次回から「わが家流」を選んで「スタート」すれば運転できます。

- 「洗濯～乾燥」「乾燥」の「わが家流」は、洗乾切換 で選んでから「スタート」します。



倍速コース コース

- 入れ過ぎは、布傷みの原因になります。
- 量が多い場合や汚れが気になるときは、標準コースをおすすめします。



軽い汚れをスピーディーにお洗濯

洗濯

洗濯	容量	3.0kg以下
	所要時間	(50Hz/60Hz) 約18分/約16分

洗濯物を入れて

1



2



(3kg)
倍速

3



- 洗濯量計量後、表示を目安に洗剤を入れ、ふたを閉める。

- 「除菌・防臭」するときには



28ページ

- ふろの残り湯を使うときは



30ページ

- 予約運転するときには



32ページ

倍速コースの動き

洗い



水量表示

水なしで洗濯量を計量



洗い

(約3分)

すすぎ



排水



中間脱水



すすぎ

短時間に効率よくすすぐため、すすぎ中もしばらく給水※を続けます。(水位が高くなる)

脱水



排水





脱水

(約4~5分)

※「除菌・防臭」を使う場合は、すすぎ中の給水はありません。

ソフトコース コース

やさしく洗濯したいときに 洗濯

ランジェリーなど、 や  表示の洗濯物に。やさしく洗って脱水します。

洗濯	容量	2.0kg以下
	所要時間	約32分
	水量	33L

洗濯物を入れて

1



●「除菌・防臭」するときは



28ページ

2



ソフト

●ふろの残り湯を使うときは

ふろ水

30ページ

●予約運転するときは

予約

32ページ

3



●洗濯量計量は
ありません。

残り(分) & 洗い(分) **33**
水量(L) & 予約(時間後)

運転内容表示後、水量
を表示。

4

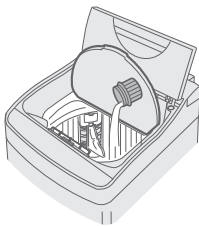

(表示水量にしたがい)
液体洗剤を入れて
ふたを閉める

●液体洗剤は、衣類の素材
に合ったものを選びます。

お洗濯が終わったら

すぐに取り出して、形くずれしないように
整えて、日陰に干します。

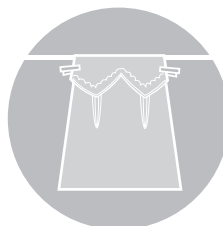

陰干し



ドライコース コース

おしゃれ着などに 洗濯

洗えるもの・洗えないもの



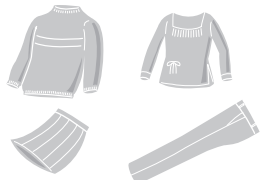

- 水につけてもこすったりしなければ洗えるもの
- おしゃれ着やデリケートな衣類。
 - ・ウール・カシミアなどのセーター、ブラウス
 - ・スカート・スラックスなど





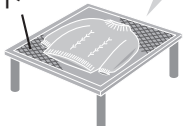

- 絵表示や組成表示などが無いもの
-  でも「洗濯も乾燥もできないもの 10ページ」に記載のもの。

洗った後は…

陰干しする	セーター 市販の平干しネット  形を整える	毛足が長いもの ● 振りながら形を整えて干す。	ブラウスなど伸びにくいもの  ハンガー 形を整える
--------------	--	-----------------------------------	--

アイロン

- 衣類の絵表示にしたがう。





てかりの出やすいもの、刺繍・ビーズの付いたものは当て布をしてね。

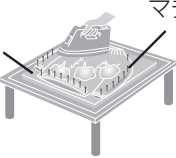

もしも縮んだら

- ウール・麻などの縮みやすい繊維でもある程度伸ばせます。



広めのアイロン台
 マチ針で固定

▶ アイロンを浮かせた状態でスチームをあてる。

ドライコース「乾燥」衣類の入れかた

槽をゆっくり回転させて乾燥します。

乾燥のしかたは 24ページ

<乾燥できるものの例>

容 量	0.4kg以下(セーター(ウール・アクリルなど)なら1枚) 洗って十分に脱水したもの
乾燥時間の目安	2時間

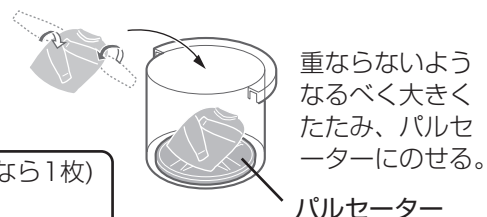

初めに洗剤を溶かすため、洗濯物を入れずにスタートします。



洗える衣類や干しかたなどにご注意！ (20ページ)

洗濯	容量	1.2kg以下
	所要時間	約30分
	水量	33L

洗濯物はいれない

1

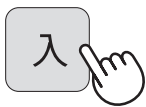

2

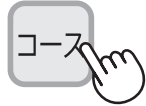

≡ドライ≡

3



4

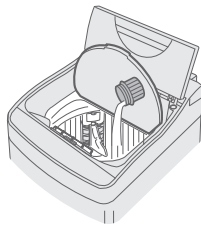

(表示水量にしたがい)
中性洗剤を入れて
ふたを閉める

残り(分) 洗い(分) 33
水量(L) 予約(時間後)

●洗濯量計量はありません。

かくはん
20秒

5

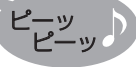

一時停止し洗濯物を入れる

●終了音を消すと、お知らせ音が鳴りません。(34ページ)

●洗濯物は上から手で押さえ、十分に液を含ませて沈めます。

ふたを閉めて

6



●脱水中は、自動的にふたをロックします。

運転

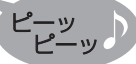

ふたを開け、洗濯物を
すぐに取り出す。

●衣類の種類によっては十分に脱水できていないと感ずることがあります。「ドライコース・脱水のみ」で、もう一度脱水してください。

●乾燥したいときは洗濯物を入れ直し(20ページ)乾燥します(24ページ)。

ご注意

●水温は30℃以下に。
高いとウール・絹など動物繊維の縮み・変形の原因になります。特にふる水をご使用の際、ご注意ください。

毛布コース

コース

洗濯・乾燥のさいには、必ず別売の大型毛布用丸型ネットをお使いください。



毛布の洗濯・乾燥に

洗濯

洗濯～乾燥

乾燥

洗濯・乾燥できるもの

取扱表示	🧺 または 📄 表示のあるもの (その他の取扱表示にもしたがってください)	
素 材	アクリルなど合成繊維100%のもの	
洗濯・乾燥	洗濯	洗濯～乾燥 / 乾燥
サイズ・重さ	シングル毛布 3.0kg以下	シングル毛布 1.5kg以下
大型毛布用丸型ネット (別売品)	○ (必要)	

● ネットを使わないと洗濯物が浮き上がって洗濯物や製品を傷めたり水があふれて床を水浸しにすることがあります。(指定の大型毛布用丸型ネットを使わず運転して洗濯物や製品が傷んだ場合は、保証の対象外になります)

大型毛布用丸型ネットの使いかた

1

筒状に巻く。

(例)6つ折りにして巻き込む
高さが水面以下になるようにします。

2つ折り

さらに3つ折り



2

ネットに入れて槽に押し込む。

浮き上がると、給水時に水が飛び散ったり、あふれて床が水浸しになることがあります。

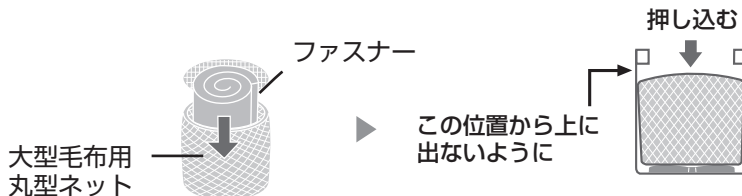

ご注意

- 少量(1.0kg以下)の場合は標準コースをご使用ください。毛布コースでは「水量」を減らしても水流が強いため、洗濯物を傷めるおそれがあります。
- 洗濯できる電気毛布でも、乾燥(「洗濯～乾燥」「乾燥」)はしないでください。

洗濯	容量	3.0kg以下
	所要時間	約53分

洗濯～乾燥	容量	1.5kg以下
	所要時間	約4時間

1

洗濯物を入れて



2



≡ 毛布 ≡

3



●洗濯量の計量は
ありません。

残り(分) 洗剤(分) 38
水量(L) 予約(時間後)

運転内容表示後、
水量を表示。

4

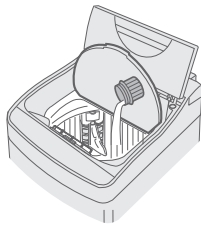

(表示水量にしたがい)
液体洗剤を入れて
ふたを閉める

●粉末洗剤はあらかじめぬるま湯(約30℃・5L)でよく溶かしてから、槽の周辺部へ直接入れます。

●「除菌・防臭」するとき



28ページ

●ふろの残り湯を使うときは

ふる水

30ページ

●予約運転するとき

予約

32ページ

●洗濯～乾燥は **洗乾切換** で選ぶ。

●乾燥時間など、運転内容を変更できます。**33ページ**
変更できる時間などは

50, 51 ページ

●洗濯中浮き上がりやすいので十分に押し込みます。(とくに「洗」の後半におこなうと、効果的です)

「一時停止」して動きが止まってから、浮き上がっている部分を手で押し空気を追い出し再スタートします。
(自動的に水が補給されます)

中央部が盛り上がり、しばらく押すと、空気が出る。

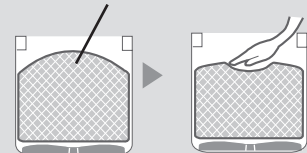

●乾燥が足りないときは裏側に折り直し「毛布コース / 乾燥」で時間を選んで、もう一度乾燥します。

乾燥のしかた コース

「コース」ボタンで選べる乾燥 乾燥

標準(わが家流)・ナイト・ドライ・毛布・槽洗浄の5種類です。

こんなときに	コース	こんなときに	コース
一般の衣類の乾燥に	標準(わが家流)	毛布など大物の乾燥に	毛布
夜など運転音を抑えて乾燥したいときに	ナイト	洗濯・脱水槽のふだんのお手入れに	槽洗浄(槽乾燥) 38ページ
セーターなどの乾燥に	ドライ		

準備

- 排気フィルター・吸気フィルターの取り付けを確認する。
- 十分に脱水して、しわを伸ばした洗濯物を入れてふたを閉める。
 - ・ドライコースの衣類の入れかたは 20ページ
 - ・毛布コースの入れかたは 22ページ
- 初めて「乾燥」や「洗濯～乾燥」をおこなう前には必ず乾燥試運転をおこなってください。 11ページ

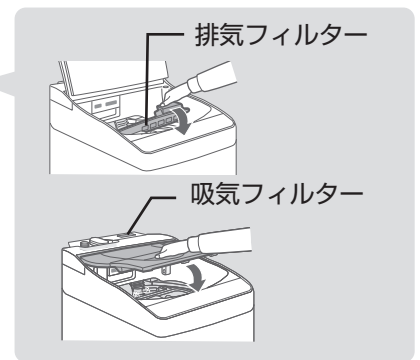

1

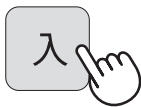

2



目的に応じたコースを選ぶ

3



洗濯
乾燥

4



乾燥時間を選ぶ

- 乾燥量と乾燥時間の目安は 51ページ

5



- 標準・わが家流・ナイトコースでは、残り時間を約1分後に表示する。

34

運転

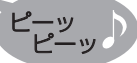

衣類を取り出す

- 予約運転するときは

予約 32ページ

- ドライ、槽洗浄コース以外で使えます。
- 「除菌・防臭」「ふる水」は使えません。

- 乾燥終了後は「置きじわ防止運転」をおこないません。 9ページ 電源を切って(ロックを解除する)早めに取り出してください。
- 乾き残りがある場合は、追加乾燥してください。
- 乾燥終了後は、排気フィルターと吸気フィルターを掃除してください。 35, 36ページ

ご注意

- ふたの上に衣類などをのせたまま乾燥しない。
【内部の温度が上がりすぎてプラスチック部が変形したりやけどの原因】
- 気温や衣類の量により、乾燥中は外ふたやその周囲が、また、取り出すさいには槽や衣類、ふたの内側などが高温になる場合がありますので、ご注意ください。

仕上げコース



生乾きの衣類の乾燥に **乾燥**

生乾きの衣類などを仕上げ乾燥するコースです。

乾燥	容量	3.0kg以下
----	----	---------

1 乾燥したい物を入れてふたを閉め

入

2 **仕上げ**

3 乾燥時間を選ぶ

4 **スタート 一時停止**

- 約20秒後、残り時間を表示する。

- 予約運転するときは **予約**
- 「除菌・防臭」「ふる水」は使えません

● 脱水直後の衣類を入れると十分に乾燥しないことがあります。

静止乾燥コース



上ばきなどの乾燥に **乾燥**

槽をゆっくり回転させてやさしく乾燥します。パルセーターは動きません。

乾燥	容量	(上ばきなど)0.4kg以下
	所要時間	2時間

1 乾燥したい物を入れてふたを閉め

入

パルセーターにのせる

2 **静止乾燥**

3 乾燥時間を選ぶ

4 **スタート 一時停止**

- 約20秒後、残り時間を表示する。

- 予約運転するときは **予約**
- 「除菌・防臭」「ふる水」は使えません

● 乾き残りがあるときは、追加乾燥してください。

干す前コース

短時間温風を当てて干し時間を短縮

洗濯～乾燥

乾燥

洗濯～乾燥	容量	3.0kg以下
	所要時間	(50Hz/60Hz) 約94分/約91分

洗濯物を入れて

1



2



≡ 干す前 ≡

3



●洗濯量計量後、表示を目安に洗剤を入れ、ふたを閉める。

●「除菌・防臭」するとき



28ページ

●ふろの残り湯を使うときは

ふろ水

30ページ

●予約運転するとき

予約

32ページ

●乾燥のみは **洗乾切換** で選ぶ。

●乾燥時間など、運転内容を変更できます。33ページ
変更できる時間などは

50, 51 ページ

部屋干しのコツ

洗濯物の間隔をあけて風通しが良くなるように干してください。



洗乾90コース

少量の洗濯物を約90分で洗濯～乾燥します

洗濯～乾燥

洗濯～乾燥	容量	化繊混紡0.8kg (ワイシャツ4枚程度)以下
	所要時間	約90分

洗濯物を入れて

1



2



洗乾90
(0.8kg)

3



●洗濯量計量後、表示を目安に洗剤を入れふたを閉める。

●「除菌・防臭」するとき



28ページ

●ふろの残り湯を使うときは

ふろ水

30ページ

●予約運転するとき

予約

32ページ

●洗濯物が多い場合は「US」でお知らせします。(55ページ) いったん電源を切って、適量に減らしスタートし直してください。

●「除菌・防臭」やふろ水を使うと、運転時間が90分より長くなります。(残り時間の点滅でお知らせ)

90分を超えると点滅

残り(分) 洗い(分) 95
水量(L) 予約(時間後)

●綿や厚物などが混ざると、十分に乾燥しないまま終わることがあります。
●乾燥はタイマー方式ですので乾き具合に関係なく終了します。

●乾きたりない場合は、仕上げコース (25ページ) で時間を選んで追加乾燥してください。

洗う量が多い場合や綿の衣類には、標準コースをおすすめします。



除菌・防臭 (Ag⁺イオンコート)

衣類を「除菌・防臭」したいとき

1

洗濯物を入れて



- 必要に応じてコース、ふろ水など運転内容を選ぶ。

Ag⁺ (銀)イオンの力で衣類を除菌[※]し、部屋干し時や着用中などの気になるニオイの発生を抑えます。お洗濯の最終すすぎ中に衣類をAg⁺イオンコートします。

2



≡ 除菌・防臭 ≡

3



- 必要に応じて洗剤を入れてふたを閉める。
- スタートすると「除菌・防臭」を記憶。



Ag⁺ ボタンの使いかた



→ 除菌・防臭 → Ag⁺リンス → 槽除菌 (38ページ) → (消灯)取消
 押すごとに切り換わります

「除菌・防臭」を記憶しているときは

除菌・防臭 → (消灯)取消 → 除菌・防臭 → Ag⁺リンス → 槽除菌 … (上記と同様)

- ※ ●試験機関：
 (社) 京都微生物研究所
 ●試験方法：
 JIS L 1902 : 2002 菌液吸取法
 ●試験衣類：綿、ポリエステル
 ●除菌方法：銀イオンによる。
 ●試験結果：99%以上の除菌効果。
 除菌効果は衣類が乾燥してから、洗濯などで銀イオンが流れ落ちるまで。

Ag⁺ イオン水の給水

通常のお洗濯以外で Ag⁺ イオンコートしたいときに
 (雑巾・ふきん・上履き・帽子やデリケートな衣類などをつけ置く)

1



を押しながら



- 「水量38L」に設定します。(必要に応じて変更可)

2



- Ag⁺ イオン水給水後、電源が切れます。つけ置きしたいものを入れてください。
- 給水を途中で止めるときは  で一時停止します。

Ag⁺ リンスコース

一部の衣類を「除菌・防臭」

Ag⁺イオンコートして脱水するコースです。
お洗濯のあと、一部の衣類だけ「除菌・防臭」したいときなどにご利用ください。

Ag⁺ イオンコートしたい物を入れて

1



● 予約運転するときは

予約 32ページ

● 「ふる水」は使えません。

2



≡ Ag⁺リンス ≡

- 「水量29L(3.0kg相当)」「脱水時間6分」に設定しています。
(衣類の量に応じて、水量や脱水時間を変更する)

● 乾燥まで続けて運転するときは、乾燥 を押す。

衣類の量に応じて乾燥時間を選ぶ。

● 洗剤や仕上剤を入れないでください。

3

ふたを閉めて



標準コースと同じ動き(すすぎ・脱水)で運転しますので、デリケートな衣類には使用しないでください。



ご注意

- 飲用など、衣類の「除菌・防臭」目的以外には使わない。
- Ag⁺イオンコートした衣類を着用の際、お肌に異常を感じたときは、ご使用をおやめください。
- 柔軟剤や柔軟剤入りの洗剤、液体中性洗剤を使用しての Ag⁺イオンコート後に天日干しすると、衣類に黄ばみを生じることがあります。 45ページ
- 衣類の種類・使用する洗剤・仕上剤・水質により、効果が抑えられる場合があります。

効果が表われやすい条件

- 綿やポリエステル衣類
- 粉末洗剤の使用

効果が表われにくい条件

- 吸水性の悪い衣類(ナイロン・ウール・アクリル・シルク)
- 液体洗剤・のり剤の使用

ふる水給水

ふる水

付属のホース(4m)で足りないときは、別売の「延長用(5m)ふる水ホースセット」をご利用ください。



準備

電源「切」の状態でご接続してください。

1

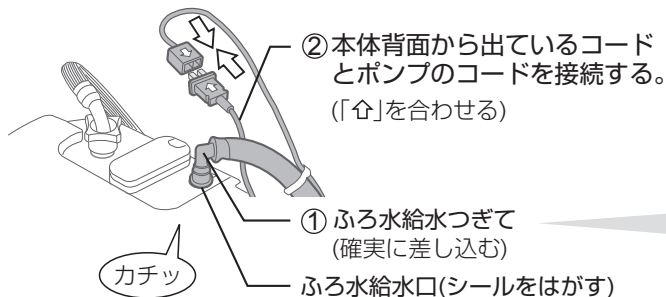

- 軽く引っ張って抜けかないか確かめる。
- 水道からのホースは差し込まない。
【水の流れる量が多く水漏れの原因】

2

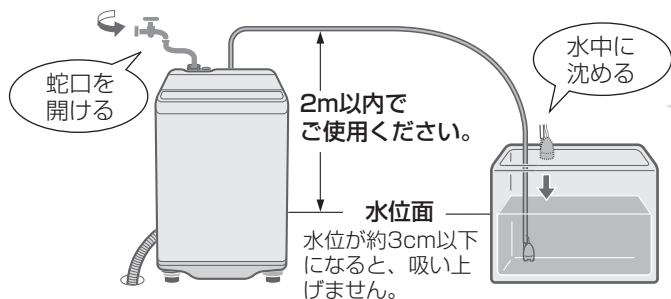

- ポンプのホース内に水が残っていると、ふる水を吸い上げにくくなる場合があります。必ず、ホースに水が残っていないことを確認のうえでご使用ください。

はずしかた

- ホースはレバーの根元を
- ① 押しながら
 - ② 手前へ傾けてはずし、
 - ③ コードは必ずプラグを持ってはずす。

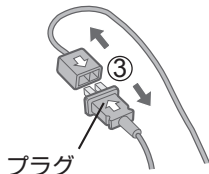
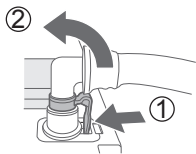

あとしまつ

1

必ず先に洗濯物を取り出す

- ホースの残水で濡らすのを防ぐため。

2

ポンプを浴槽から取り出してから内部の水を抜く

- 本体側をはずし、どちらか一方を高くして残水を抜きます。
【残水はホース内の汚れの原因】

3

ホースを輪にして、図のようにふる水ホース掛けに掛ける

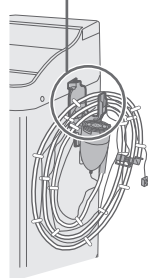
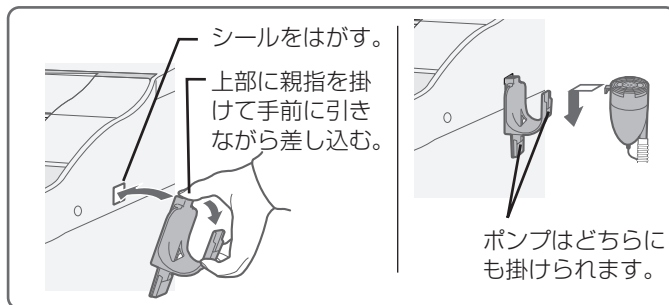

ふる水ホース掛け

本体の左右どちら側にも取り付けられます。

はずしかた

差し込むときと同様に上部に親指をかけ、穴の上部からホース掛けの上部2か所の角をはずして手前に引き、持ち上げる。

蛇口は必ず初めから開けておきます。



ふろ水給水の手順

Ag⁺ リンス・槽除菌・仕上げ・静止乾燥以外のコースに使えます。

洗濯物を入れて

1



必要に応じてコース、「除菌・防臭」など運転内容を選ぶ。

2

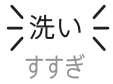

洗剤を入れ、ふたを閉める。

- 洗剤投入のため、初めの約30秒間は水道水が出ます。

3



ふろ水の使用例

- **ふろ水** を押すごとに変わります。
- 倍速コースでは、「洗い」だけにふろ水が使えます。

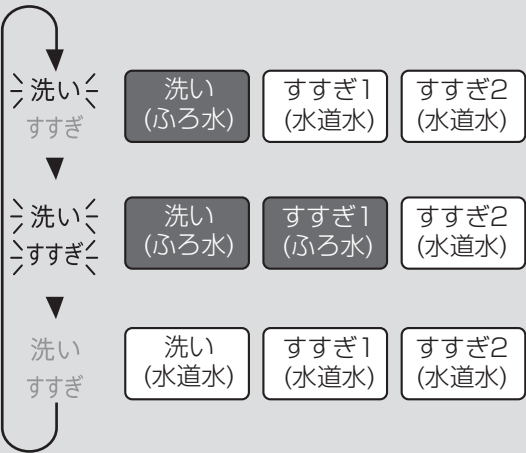

ふろ水給水について

すすぎにふろ水を使うと…

- 標準、干す前、洗乾90コースでは、「シャワーすすぎ+ためすすぎ」が「ためすすぎ2回」に変わります。
- すすぎが2回以上の場合、最終すすぎには水道水を使います。また柔軟剤の投入や注水すすぎの注水も水道水です。(48ページ)

途中でふろ水がなくなった場合 (55ページ)

- 1~2分後、水道水に切り換わります。(ふろ水表示がゆっくり点滅)
- 初めからふろ水給水できない場合は、約2~4分で、「E P」を表示して運転が止まります。予約運転中は、止まらずに水道水に切り換えて運転を続けます。(ふろ水表示がゆっくり点滅)

ご注意

- ふろ水が少ない場合は、ポンプの空運転にご注意ください。【ポンプが故障する原因】
- (空運転に気付いたときなどに) **ふろ水** を押すと水道水に切り換えられます。(再度ふろ水に戻せません)

予約運転

予約

運転終了までの時間を予約できます

ドライ、槽洗浄以外のコースに使用できます。

1

洗濯物を入れて



- 必要に応じてコース、ふる水など運転内容を選ぶ。

2



運転終了までの時間を選ぶ

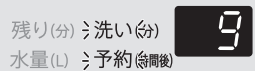

- 一度使用すると、前回使った時間を表示します。
- 予約時間は所要時間 **50ページ** より長めに設定します。短いとすぐに運転が始まり、予約した時間内に終わらないことがあります。

3



表示水量を目安に洗剤類を入れる

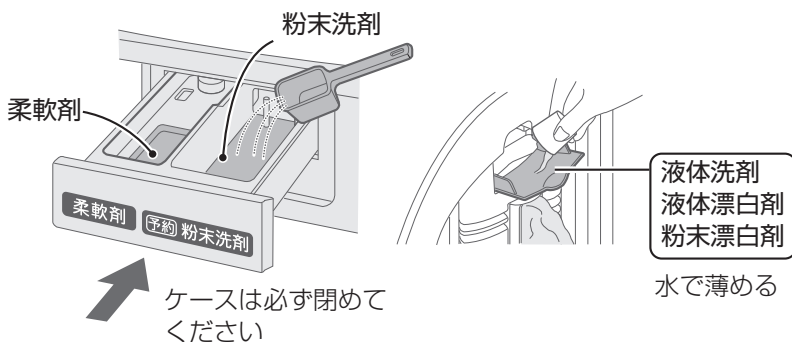

- 粉石けんや液体石けんは、予約洗濯に使わないでください。

5

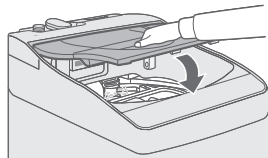

必ずふたを閉める
予約完了です。

- ふたを開けていると、運転が始まりません。

- 給水・排水条件、衣類の片寄りなどにより、選んだ終了時間を前後することがあります。

予約内容を確認したいとき。



予約 を押す。

運転終了までの時間と運転内容を表示し予約の待機状態に戻ります。

予約後に変更や取消し
したいとき。



電源を入れ直して、初めからやり直す。

便利な機能

運転内容の変更

洗い時間・すすぎ回数・脱水時間・乾燥時間・水量が変更できます。

変更できるコース 標準、わが家流、ナイト、ソフト、毛布、干す前、洗乾90

●洗乾90コースの乾燥時間は変更できません。

例 すすぎ回数を変更する

1

洗い中に



「一時停止」する

●洗濯物を追加したい場合は入れる。
(適切な水量に変える)

2



変更する

●(変更できる内容は 50, 51ページ)



3



再スタートする

(運転を続けます)

●洗い中でも終わり近くになると、
変更できません。
●以下の変更は運転が始まるとできません。
コース／乾燥時間／「除菌・防臭」
の追加・取り消し／ふる水設定

電源「入」時の設定変更

電源を入れた初期状態は、「(標準コース)洗濯」のみを設定しています。
ふだんのお洗濯で「洗濯～乾燥」をよくお使いの場合、記憶できます。

1



「洗濯」「乾燥」を点灯させる。

≧洗濯 ≦
≧乾燥 ≦

2



もう一度3秒以上押す。

●次回から、電源を入れたとき「洗濯」「乾燥」が点灯します。

●「洗濯」設定に戻すときは 洗乾切換 で「洗濯」のみ点灯させて、もう一度3秒以上押す。



便利な機能 (つづき)

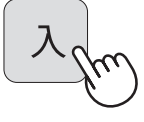

水量調整のしかた

自動的に決まる水量を、多めや少なめに調整できます。

反映されるコース 標準・ナイト・干す前・洗乾90

- 1  を押しながらい  ≡水量(ℓ)







- 2  調節する
表示で確認する。

- 3  記憶して電源が切れる。

● 最高は38L以上、最低は18L以下にはなりません。
 ※「少なめ」でも、洗濯量が多い(6kg)場合は38Lになります。

チャイルドロックの設定のしかた

自動ロックに加え、洗いやすすぎ中にもふたが開かないようにロックできます。小さなお子様がおられる場合などにご利用ください。

設定のしかた	電源「切」の状態では  を押しながらい  
解除のしかた	電源「切」の状態では  を押しながらい  





ご注意

- チャイルドロックを設定していても、電源が「切」のときや予約待機中はロックがかかりませんので、ご注意ください。

終了音の消しかた

終了音を消すと、以下のお知らせ音も鳴りません。

- ドライコース：洗濯物投入のお知らせ。
- 槽洗浄コース：洗濯槽クリーナー投入のお知らせ。
- 槽洗浄コース「槽の外側まで洗浄する場合」：つけ置き洗浄終了のお知らせ。

設定・解除のしかた	スタート後に  を押しながらい   終了音は鳴らない
	 終了音が鳴る

お手入れ

本体・付属品

使う
たびに

洗剤ケース

- 取りはずして水洗いし、水分を拭き取る。

はずしかた

いっぱいまで引き出して斜め上に持ち上げる。

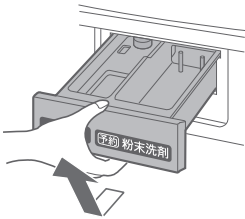

取り付けかた

斜め上からはめて、まっすぐ押し込む。

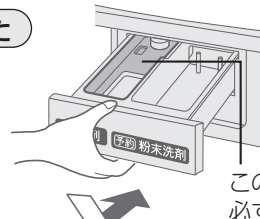

このカバーは、必ず取り付ける。

糸くずフィルター

- 取りはずして掃除する。
目詰まりすると、ネットが破れたり糸くずが取れにくくなります。

はずしかた

親指を奥まで入れて強く押し下げながらネットを軽く引いてはずし、裏返して糸くずを取り除く。

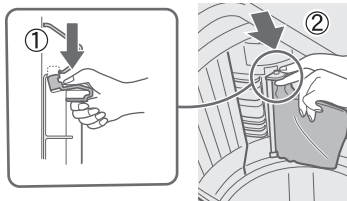

取り付けかた

下部の軸(長い方)を穴に差し込んでから上部を押し込む。



上下を確かめて!

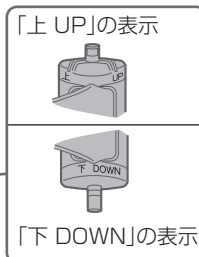

給水ホース接続口

Ag⁺カートリッジ

吸気
フィルター

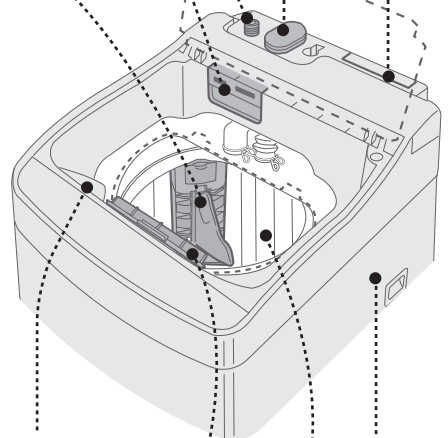

ふたロック部

排気フィルター

本体

洗濯・脱水槽

ステンレス槽のお手入れ

- よく絞ったやわらかい布で拭く。
 - さびに気付いたら、市販のステンレス用(台所用)洗剤で拭き取る。
 - 槽の内側に白い線(洗剤成分と水中の成分が結合したものが付くことがあります。放置するとこびり付くことがあります。液体洗剤を使ったり、注水すぎ [51ページ](#))を利用すると防げます。
 - 槽除菌コース [38ページ](#)、槽洗浄コース [39, 40ページ](#) もご利用ください。

[36ページ](#) につづく

お手入れ (つづき)

本体・付属品 (つづき)

汚れたら

本体

- よく絞ったやわらかい布で拭き取る。
 - 揮発性溶剤・クレンザーなどは使わない。
【プラスチック部などが傷む原因】
 - ふた・パネルなどのプラスチック部分に洗剤が付いたらすぐに拭き取る。
【放置すると傷む原因】

ふたロック部

ふたロック部

- 洗剤や柔軟剤がついたら拭き取る。
【ふたロック故障の原因】

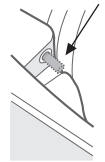

水の出が悪くなった

給水ホース接続口

- 給水ホースをはずして掃除する。(ホースのはずしかたは [44ページ](#))
- 給水弁用フィルターは必ず取り付ける。
フィルターは、先の細いドライバーなどで引き出し、取り付けるさいは、必ず奥まで押し込む。【給水弁故障の原因】

給水弁用フィルター

歯ブラシなど

ごみをフィルターの内側へ入れない。

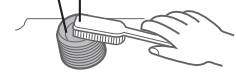

1カ月に1回

吸気フィルター

- 取りはずして掃除する。
 - 「04」や「E22」表示が出たときも掃除する。

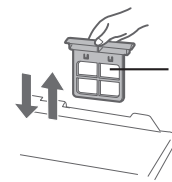

吸気フィルター

乾燥のたびに

排気フィルター

目詰まりすると、空気の通りが悪くなります。
【乾きが悪くなったり、機構部に糸くずなどが入り、故障の原因】

- 取りはずして掃除する。

はずしかた

つまみを持って引き上げ、綿ほこりなどを取り除く。

つまみ

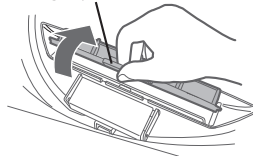

取り付けかた

3カ所のツメを内ふたの穴に合わせて取り付ける。

ツメ

内ふたの穴

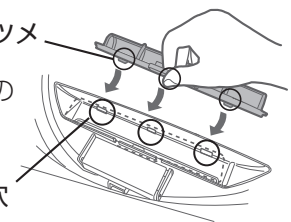

寿命を迎えたら

Ag⁺ カートリッジの交換

別売の Ag⁺ カートリッジをお買い求めのうえ、交換してください。
詳しくは、お買あげの販売店にお問い合わせください。

ご注意

- カートリッジをはずしたり、確実に作業しないで使うと水漏れします。



警告



本体各部に水をかけない。

【ショート・感電の原因】

ふろ水ポンプ

ポンプのコードを本体からはずします。(偶発的な回転によるけがを防止)

2~3回の
使用ごとに

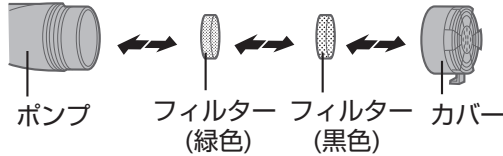

カバー・フィルターを
はずし、水中で洗う

●フィルターやカバーをはずしたままで使用しない。【内部で詰まりポンプ故障の原因】

ふろ水給水ホースの洗浄

(大きめのバケツをご用意ください)

汚れが気
になったら

1

- ① カバー、フィルターをはずす
- ② コードのプラグに袋などをかぶせる
- ③ 洗濯バサミなどでつぎて部を固定する

倒れないように
ひもなどで固定

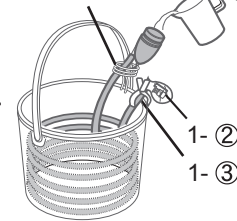

洗濯槽クリーナーを、
30~40倍薄めたもの。
(溢れないようカップ
で少しずつ入れる)

2

薄めた洗濯槽クリーナーを注ぐ

- 洗濯槽クリーナーが手・衣類などに付かないようご注意ください。

6~12時間
放置

3

水量「38L」に合わせ、

「ふろ水給水 (30ページ)」運転でホースをすすぐ

- 38Lまで給水したら排水し、もう一度繰り返す。

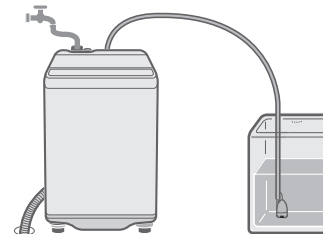

凍結を防ぐために

蛇口を閉めて給水ホースやふろ水ポンプをはずし、ホースと槽内の水を十分排水する。

(給水ホースのはずしかたは (44ページ))

凍結した
ときは

- ① 水栓と接続部は蒸しタオルで包む
- ② 給水ホース、ふろ水ポンプは約40℃のお湯につける
●ふろ水ポンプのプラグが濡れないように気をつける。
- ③ 約40℃のお湯を入れ、10分程度放置する

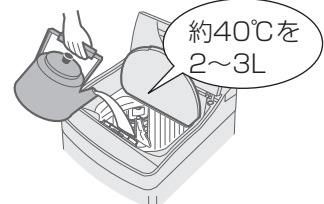
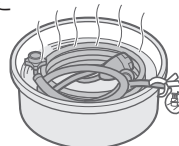
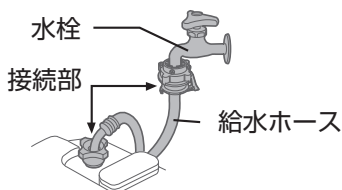

お手入れ (つづき)

槽除菌コース

少量(12L)の Ag⁺イオン水で洗濯・脱水槽の内側やパルセーターの裏側を除菌※・防臭します。終了後、槽乾燥するとさらに効果的です。

※ ●試験機関：(社) 京都微生物研究所
●試験方法：菌付着る紙での除菌率の測定

1 ふたを閉めたまま

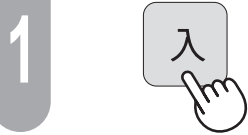

● 予約運転するときは

予約

● 「ふる水」は使えません。

● 洗濯物は絶対に入れないでください。

● 「Ag⁺」ボタンの使いかたは

● 必要に応じて脱水時間が変更できます。

● 汚れが目立ってきたら、槽洗浄コース をご利用ください。

槽乾燥(槽洗浄コース)のしかた

日頃乾燥機能を使わない場合、1カ月に1回を目安に実施するとニオイの発生を抑制できます。

1 ふたを閉めたまま



● 乾燥時間「30分」
(「1時間」ランプ点滅)
を設定。
(変更できません)

(点滅) 3
45分 2
30分 1
(時間)

● 「置きじわ防止運転」はありません。

洗濯物は絶対に入れない
てください。



槽洗浄コース

洗濯・脱水槽の石けんかすなどの汚れやカビのニオイが気になるときにご利用ください。「液体洗剤・液体漂白剤投入口 (12ページ)」の内部も同時に洗浄できます。

- 本機は穴なし槽のため、槽の内側と外側まで洗浄する場合とでは方法が異なります。
- 十分に換気してください。

用意するもの ●別売の洗濯槽クリーナーまたは市販の洗濯槽クリーナー
●バケツなど水を受けるもの(「槽の外側まで洗浄」のとき (40ページ))

槽の内側を洗浄する場合

ふたを閉めたまま

1



- 「除菌・防臭 (28ページ)」・「ふる水 (30ページ)」が使えます。
- 「予約」は使えません。

2



7回押して
「槽洗浄(点灯)」を選ぶ

≧槽洗浄≦

- つけ置き「6時間」、水量「38L」に設定。

- 必要に応じて「洗い」でつけ置き時間を、「水量」で水量を変更する。

3



給水

- つけ置き時間の選びかた

こんなときに	用意するもの	洗い(つけ置き)時間
汚れが気になり始めたら	市販の洗濯槽クリーナー	2H(2時間)
汚れがひどいとき	(別売品)洗濯槽クリーナー	6H(6時間) 8H(8時間)

4

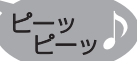

一時停止し
洗濯槽クリーナーを入れる

- 終了音を消すと(34ページ)クリーナー投入のお知らせ音や、「槽の外側まで洗浄(40ページ)」のつけ置き終了音は鳴りません。

5

ふたを閉めて



- 洗濯槽クリーナーを溶かすためのかくはん(約5分)のあと、約6時間(「6時間」設定の場合)つけ置き洗浄します。その後、注水すすぎ2回・脱水3分で仕上げます。

お手入れ (つづき)

(設置時切断するなど)排水ホースを短くした場合は、別売の延長用排水ホースが必要です。



槽洗浄コース (つづき)

本機は洗濯・脱水槽の外側が汚れても、槽内に逆流しない構造ですが、外側の汚れが気になる場合にも洗浄できます。

槽の外側まで洗浄する場合

1

ホースは引っかけ、ふたを閉めたまま

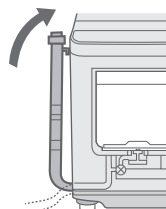

- 構造上、ホースを立てていないと、洗浄液が流れて、エラー「E1」を表示します。

2



8回押して「槽洗浄(点滅)」を選ぶ

槽洗浄

- 必要に応じて「洗い」でつけ置き時間を変更する。(39ページ)

3



給水

4



ピーッ
ピーッ

一時停止し、洗濯槽クリーナーを入れる

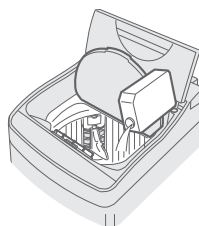

5

ふたを閉めて



つけ置き

ピーッ
ピーッ

U3

つけ置き洗浄終了

- お知らせ音が止まっても「U3」表示は続きます。

6

洗浄液を抜く

- ① 出てきた液をバケツで受ける。
 - 最初は勢いよく出ます。バケツからあふれないようにご注意ください。
- ② 液が出なくなるまでくり返す。
- ③ 排水口に接続する。

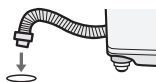
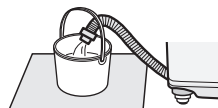

7



- 槽の内側の洗浄(39ページ)と同様にすすぎと脱水で仕上げます。

ご注意

- ホースを短くしていると運転中にホースからあふれ出た洗浄液で床を水びたしにするおそれがあります。外側まで洗浄するためには延長用排水ホース(別売)が必要です。

延長用排水ホース

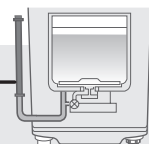

据え付け



警告



浴室など湿気が多い所や風雨にさらされる場所に置かない。

【感電や漏電による火災や故障の原因】

据え付け場所

- 直射日光の当たる場所に据え付けない
【紫外線でプラスチックが傷み、破損の原因】
- 水平でしっかりした所に置く
【タイルなどのすべりやすい床や弱い床は、振動や騒音の原因】
- 壁などから2cm以上離す。
蛇口や水栓つぎてからも離してください。
- 本機は「消防法 設置基準」に基づく試験基準に適合しております。
建築物の可燃物などからの離隔距離は、右表に掲げる値以上の距離が必要です。
- ラジオ、テレビなどは、雑音防止のため本体からできるだけ離します。

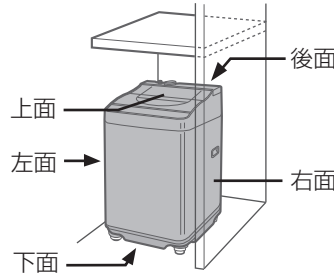

消防法 基準適合組込形	
場所	離隔距離
上方	50cm
前方	開放
左/右/後方	2cm
下方	0cm

アース線をつなぐ

据え付けやアース工事に要する費用は、販売店にご相談ください。

- アース端子がある場合 ... アース端子に確実に接続します。
- アース端子がない場合 ... アース工事をおすすめします。
 - ・電気工事士によるD種接地工事が必要です。お買いあげの販売店または最寄りの電気工事店にご依頼ください。

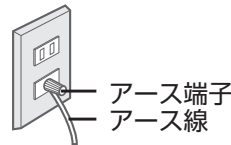

ご注意

- アースは確実に取り付けてください。
【故障や漏電のとき、感電の原因】

設置

傾いたりがたつきがあると、振動が大きくなったり、途中で止まりやすくなります。

がたつきをなくす

- 「調節脚」で調節する。

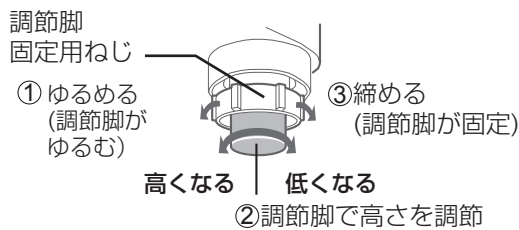

水準器を見ながら水平にする

- 必要に応じて脚スペーサーを敷く。

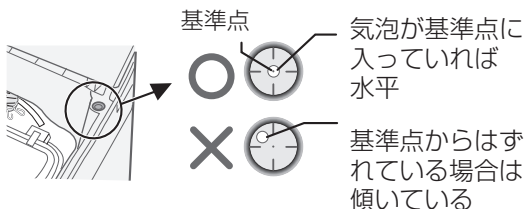

水平調節のしかた

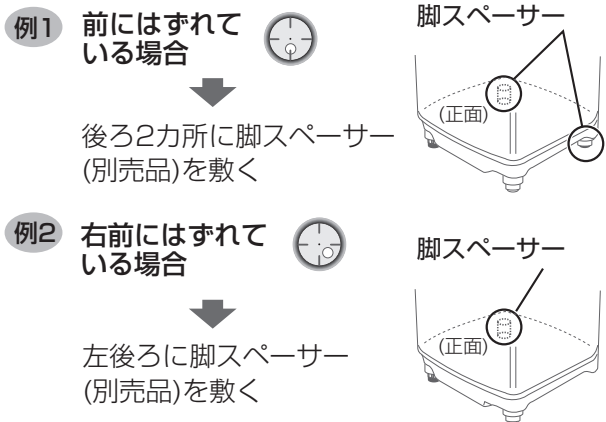

- 調節しきれない場合は、調節脚を低くするなど、もう一度調節し直してください。

もう一度、がたつきのないことを確かめる

排水ホースの接続

以下の説明や据付説明書を読んで、正しく接続します

特にホースを本体の下に押し込まないようにご注意ください。
【内部の機構部に接触し、床を水浸しにする原因】

1

背面を下に、静かに倒す

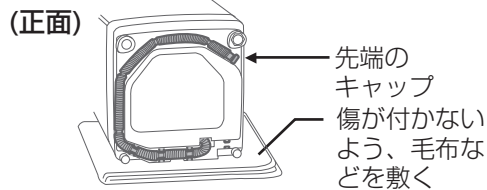

2

ホース先端のキャップをはずす

排水ホース キャップ(発泡ポリエチレン)



内部に工場テスト時の水が残っている場合、流れ出るのを防ぎます。はずすときは、ぞうきんなどをあてがいます。

3

ホースの取出し方向を変える

- 排水口の位置に合わせ、右図を参考に取り出します。
- 印は「ホース固定部」です。確実に固定します。

4

本体を起し、排水ホースを排水口へ差し込む

- 排水口との位置関係を確認しながら設置します。
- 長い場合は、くびれた部分で切れます。(先端のスリーブを差し替えます)
ただし、ホースを切ると、槽の外側まで洗浄する場合には、別売の延長用排水ホースが必要になります。(40ページ)
- 設置場所が狭い場合、左側面などは、排水口が底面の溝部に位置するように本体を寄せられます。

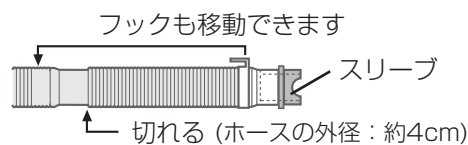

ホースの取出し方向

ホース固定部

左側に出す場合

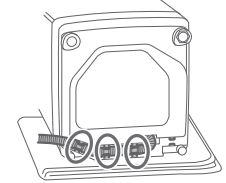
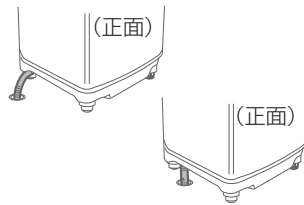

右側に出す場合

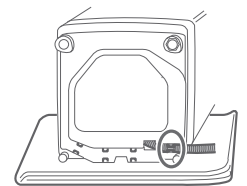
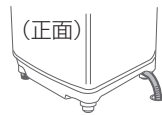

左前に出す場合

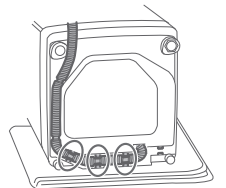

右前に出す場合

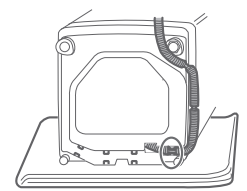

後側に出す場合

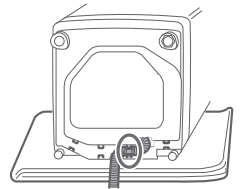
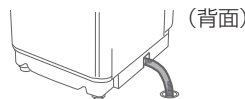

ご注意

- 排水ホースを本体や脚で敷きこまないでください。
- 排水口から抜けたりはずれないよう、しっかり接続します。【水が床へ流れる原因】
- 排水口に糸くずなどがたまっていないかを定期的に確認します。
【排水に時間がかかったり、途中で止まる原因】
- 排水ホースが鋭利な角に触れないようにしてください。【ホースに穴が開く原因】



注意



プラグを抜く

電源プラグは、必ずコンセントから抜いておこなう。また、濡れた手で抜き差ししない。

【感電やけがの原因】

こんなとき

こうしてください

ホースの処理

ホースが高くなる場合

必ず水平(高さ10cm以下)に設置してください。
【給水が止まらない、運転が止まる、脱水中の異音などの原因】

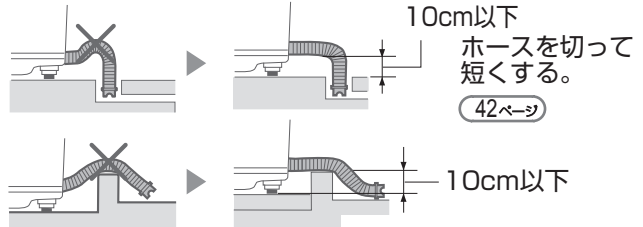

ホースが折れ曲がる場合

つぎてで折れ曲がりを防ぎます。

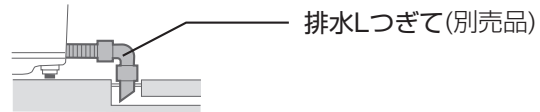

ホースが短い場合

内径3cm以上のホースを長さ1.5m以下で延長します。

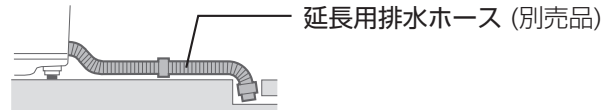

排水口が本体の下になる場合

必ず「真下排水つぎてセット(別売品)」を使います。
【ホースがつぶれたり、機構部や床に当たって異音や破れる原因】

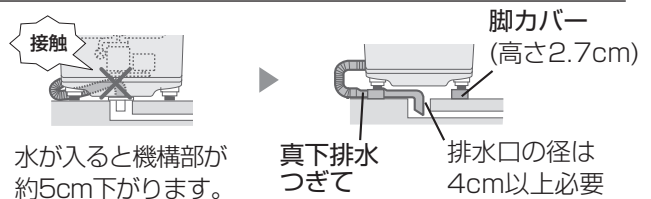

給水ホースの取り付け

取り付け前

蛇口の形状などをご確認ください。

適した蛇口

横水栓



分岐水栓

- 洗濯機専用として使えます。ホースの付けはずしが不要で便利です。(別売品)

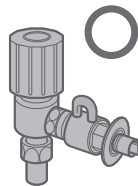

付属の水栓つぎては、横水栓のみで使用できます。横水栓以外は別売のオートストッパー付き水栓ジョイントをお求めのうえ、付け替えてください。

オートストッパー付き水栓ジョイント

直型ノズルYSP-1A-S



L型ノズルYSP-L-S



給水栓YS80-S



適さない蛇口

自在水栓

ここから水漏れする



万能ホーム水栓

先端が弱く、はずれるおそれあり

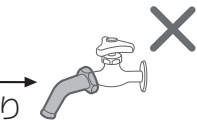

作り付けの蛇口などと給水ホースの接続部分が合わないもの。

径が合わない



ロックレバーがしっかり受けられなかったり受ける部分がないもの。

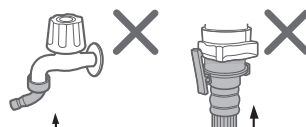

受ける部分がない

しっかり受けられない

給水ホースの取り付け (つづき)

取り付けかた

1

本体に給水ホースをつなぐ
袋ナットを給水ホース接続口にまっ
すぐあてがい、強く締め付ける

- 袋ナットをホースとともに動かし
て締め付けると、よく締まります。

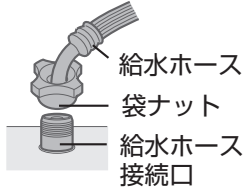

2

蛇口に水栓つぎてを取り付ける

- ①手前側のねじ(2本)を蛇口の径までゆるめ、蛇口の中央に
押し当てる。

〈蛇口の径が普通(16mm)〉



〈蛇口の径が大きい〉

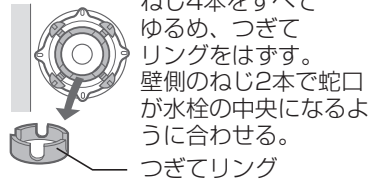

- ②まっすぐに押し当てながら手前のねじを均等にしっかり締
める。
- ③ラベルをはがし締め付けボディをねじ山の見える部分
1~2mmになるまで手で強く締める。



【絞め付けないと水漏れの原因】

- 取り付け直すときは、ねじ山が4mm 程度見える状態でおこ
ないます。

3

水栓つぎてに給水ホースをつなぐ

- ①スライダーを引き下げながら
- ②水栓つぎてに音がするまで
差し込み、スライダーを
はずす。

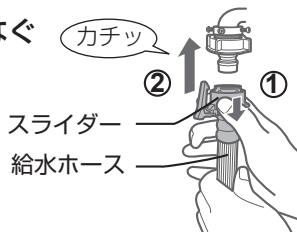

ご注意

- 水栓つぎてと給水ホースは、必ず同梱のものか別売品
をお使いください。すでに付いている場合も新しい
ものに取り換えてください。

- 水栓つぎては正しく取り付けてください。
【水圧ではずれ、水浸しになる原因】

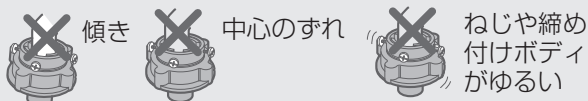

- 給水ホースが短い場合は、別売の延長用給水ホースで
延長してください。
【振動などでホースや水栓つぎてがはずれ、水浸しになる
原因】

取り付け後

取り付け具合を確認・点検してください。

本体側

給水ホース接続部のぐらつき・ゆるみ、また、
ホースの折れ曲がりがないか確かめる。

- 水圧で水が飛び散ることがありますので、
締め付け直してください。

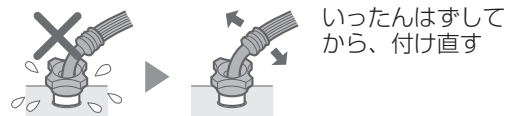

- 確実に締まったかどうか、ホースの根元
を持って、左右に動かしてみる。

蛇口側

1

しっかり止まった
かどうか、ホース
を引っ張って確か
める



2

蛇口を開き、
水漏れしないか
確かめる

- 傾き
- ぐらつき
- ゆるみ

- 長期のご使用でねじがゆるむと、水浸しな
ど思わぬ被害を招くことがあります。
定期的に点検してください。

はずしかた

一度水を通すと、はずすときに水が飛び散る
ため、まずホース内の水を抜く。

1

ふたを閉めたまま蛇口を閉じて
から電源を入れる

2

水量 を押してから スタート を
押し、約10秒後電源を切って、
給水ホースをはずす

- ①ロックレバー のかかりを
はずして
- ②スライダーを
引き下げる。

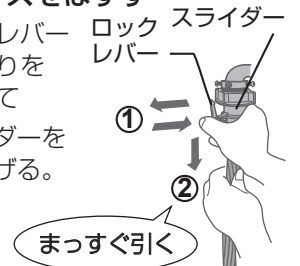

こんなときは？

修理依頼やお問い合わせの前に、もう一度お調べください。



こんなとき

お調べください

参照
ページ

乾きが悪い
(乾燥終了しても乾いていないものがある)

- 衣類の量が多すぎませんか？(「U5」表示)
また、少なすぎる場合も衣類が槽に張り付き、乾かないことがあります。
- 乾きやすいものと乾きにくいものが混ざっていませんか？
分けて、規定容量以下にすると、効率よく乾燥できます。
- フィルター類が目詰まりしていませんか？(「U4」表示)
- 乾燥だけの場合は、十分に脱水をしてからほぐして入れてください。
- 本機は、(社)日本電機工業会基準衣類を使用し、乾燥性能を確認しています。冬季など低温の場合や衣類の質、量、組み合わせなどにより乾燥むらが生じたときは、仕上げコースで追加乾燥してください。なお、「洗濯～乾燥」は、スタート後、乾燥時間を増やせます。
- ドライコースや毛布コースでは上下を入れ替えたり、反対側に折り返して追加乾燥してください。

55

—

36, 55

33

—

衣類が変色する
(黄ばみ・黒ずみ・色移り)

- 変色はさまざまな要因で起こります。

—

衣類の仕上がり

	変色の要因	対処方法	
		お試しください	変色した衣類は
柔軟剤	<ul style="list-style-type: none"> ●一部の柔軟剤では水に溶けにくく高濃度で付着すると、局部的なシミになりやすいものがあります。 ●柔軟剤を入れすぎていませんか？ 正しく量ってご使用ください。 (衣類に直接かかると同様のシミになることがあります) 	<ul style="list-style-type: none"> ●柔軟剤の量を正しく量る ●柔軟剤の種類を変える ●濃縮タイプから従来タイプの柔軟剤に変える 	<ul style="list-style-type: none"> ●固形石けんなどで、すぐにもみ洗いする。
水道水のサビ	<ul style="list-style-type: none"> ●水道管のサビが水に含まれ、衣類が変色する場合があります。 (白いタオルなどに水道水を通すと確認できます) 	—	<ul style="list-style-type: none"> ●白物は還元系漂白剤で漂白する。
入浴剤	<ul style="list-style-type: none"> ●入浴剤の種類によっては洗剤に使用すると変色するものがあります。 	<ul style="list-style-type: none"> ●入浴剤または風呂水の使用をやめる 	<ul style="list-style-type: none"> ●白物は塩素系、色柄物は酸素系漂白剤で漂白する。 ●硫黄によるサビの場合白物は還元系漂白剤で漂白する。
色移り	<ul style="list-style-type: none"> ●新しい色柄物など色落ちしやすいものをいっしょに洗うと色移りする場合があります。 	<ul style="list-style-type: none"> ●色落ちしやすいものは分けて洗う 	<ul style="list-style-type: none"> ●白物は塩素系、色柄物は酸素系漂白剤で漂白する。 (→落ちない場合もあります)
Ag ⁺ イオンコートと柔軟剤の併用	<ul style="list-style-type: none"> ●柔軟剤や柔軟剤入り洗剤を使用しているAg⁺イオンコート後に天日干しすると、衣類に黄ばみを生じる場合があります。 	<ul style="list-style-type: none"> ●柔軟剤の種類を変える 	<ul style="list-style-type: none"> ●Ag⁺イオンコートも柔軟剤も使わずに粉末洗剤で洗濯する。(漂白剤を使ったり気になる部分を固形石けんでもみ洗いすると効果的)

洗乾90コースで乾かない

- 化繊混紡0.8kg以下のコースです。洗う量が多かったり、綿の衣類には、標準コースをおすすめします。
- 電圧が低い場合も乾かないことがあります。

27

洗濯物が傷んだ

- お洗濯中、衣類が浮き上がっていませんか？
- 毛布を大型毛布用丸型ネットを使用せずに洗いませんか？









11

22

こんなときは？

修理依頼やお問
い合わせの前に、
もう一度調べ
ください。

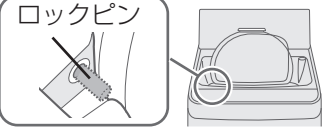

こんなとき	お調べください	参照 ページ		
<p>乾燥のシワが気になる</p>	<ul style="list-style-type: none"> ● 生地素材や織りかたなどにより、しわの程度に差が出ます。 <table border="1" data-bbox="644 456 1366 667"> <tr> <td data-bbox="644 456 1008 667"> <p>しわになりにくい衣類の例</p> <ul style="list-style-type: none"> ● タオル、アンダーシャツ、ブリーフなど  </td> <td data-bbox="1008 456 1366 667"> <p>しわになりやすい衣類の例</p> <ul style="list-style-type: none"> ● パジャマ、シーツ、ワイシャツなど  </td> </tr> </table> <ul style="list-style-type: none"> ● しわが気になる場合は …… ● 衣類を少なめにする。 ● 「一時停止」し、衣類をほぐして上下を入れ替える。(衣類やふたの内側、洗濯・脱水槽などが高温になりますので注意を) ● 干す前コースで洗濯～乾燥し、吊り干しする。 <div data-bbox="248 878 1366 1021"> <p>上手な乾燥のために</p> <ul style="list-style-type: none"> ● 乾燥のさいは、素材別、大物と小物、薄物と厚物などに分けて、1枚ずつほぐしてから入れる。 ● 乾燥が終わったら早めに取り出す。 ● 乾きむらが生じた場合は、それだけを追加乾燥する。 </div>	<p>しわになりにくい衣類の例</p> <ul style="list-style-type: none"> ● タオル、アンダーシャツ、ブリーフなど 	<p>しわになりやすい衣類の例</p> <ul style="list-style-type: none"> ● パジャマ、シーツ、ワイシャツなど 	—
<p>しわになりにくい衣類の例</p> <ul style="list-style-type: none"> ● タオル、アンダーシャツ、ブリーフなど 	<p>しわになりやすい衣類の例</p> <ul style="list-style-type: none"> ● パジャマ、シーツ、ワイシャツなど 			
<p>衣類が縮む</p>	<ul style="list-style-type: none"> ● 洗濯しただけで縮むものや、乾燥するとさらに縮むものがあります。縮みの程度は、1回目の洗濯、乾燥が最も大きくなります。 ● 綿や麻などの繊維でも、生地織りかた(ニット・織り目の粗い生地など)によって、縮みが大きくなる場合があります。 ● 乾燥前に取扱い表示や素材を、お確かめください。 <table border="1" data-bbox="644 1290 1366 1424"> <tr> <td data-bbox="644 1290 1008 1424"> <p>縮みやすい衣類の例</p> <p>綿や麻のシャツ・トレーナー・セーター・靴下など。</p> </td> <td data-bbox="1008 1290 1366 1424"> <p>縮みにくい衣類の例</p> <p>ポリエステルブラウス・ポリエステル混紡のカッターシャツなど。</p> </td> </tr> </table>	<p>縮みやすい衣類の例</p> <p>綿や麻のシャツ・トレーナー・セーター・靴下など。</p>	<p>縮みにくい衣類の例</p> <p>ポリエステルブラウス・ポリエステル混紡のカッターシャツなど。</p>	—
<p>縮みやすい衣類の例</p> <p>綿や麻のシャツ・トレーナー・セーター・靴下など。</p>	<p>縮みにくい衣類の例</p> <p>ポリエステルブラウス・ポリエステル混紡のカッターシャツなど。</p>			
<p>運転中のふたの開けかたは？</p>	<ul style="list-style-type: none"> ●  で一時停止する。約120秒後ロックが解除します。 ● 乾燥中に一時停止すると槽内の温度を下げるため、送風運転をおこないます。(約10～210秒後にロックを解除します) 	6		
<p>ふたが開かない</p>	<ul style="list-style-type: none"> ● 運転中に停電したり電源プラグを抜くと安全のためロックします。通電後、電源を入れると開けられます。 ● 乾燥後はふたをロックした状態で「置きじわ防止運転」をおこないません。電源を切るとロックが解除し、ふたが開きます。 	6 9		
<p>ふたが開いているのに、ロックがかかっている(ロックピンが出ている)</p>	<ul style="list-style-type: none"> ● 電源を入れ直してください。 ● 運転中は  で一時停止し、ふたを閉め直してください。(無理に閉めると破損します) <div data-bbox="1034 1747 1366 1926"> <p>ふたロック部</p>  </div>	—		
<p>脱水や乾燥中にロックがかからない 運転が終わっているのに回転している</p>	<ul style="list-style-type: none"> ● 故障のおそれがあります。回転中は危険ですので、絶対に手を入れないでください。ただちに使用を中止し、修理を依頼してください。 	—		

衣類の仕上がり

ふたが開かない(ふたロック)

こんなとき	お調べください	参照ページ
電源が切れない 電源が入らない	<ul style="list-style-type: none"> ● 電源を切ってから約1秒間は電源「入」を受け付けません。(コース表示がすべて点灯) 電源を入れ直したいときは、ランプがすべて消えてから、操作してください。 ● ランプ点灯中に電源「入」を繰り返し押しすと、「E7」でお知らせします。約2秒放置すると、表示が消えて電源が入られます。 	5 55
給水つぎてから水漏れする	<ul style="list-style-type: none"> ● 蛇口の形状や水栓つぎての取り付けを確認します。 	43,44
洗濯物の量に対する水量が合わない	<ul style="list-style-type: none"> ● 槽内に水が残っていると洗濯量を計量しません。 ● 「高濃度洗淨」をおこなうため、初めは少なく見えますが、その後適量まで追加しながら洗います。 ● 水量は洗濯物の重量で決まります。化繊が多かったりネットを使うと軽めに、濡れたものが入っていると重めに計量します。 合わない場合は「水量」ボタンで調節できます。 なお、いつも合わないと感じる場合は計量時の水量調整ができます。 	8 8 34
すすぎを1回や注水にしたい	<ul style="list-style-type: none"> ● スタート後に「すすぎ」ボタンを押すと変更できます。 ● わが家流コースに登録しておくとう便利です。 	33 17
洗いやすすぎの途中や終わりにパルセーターが小刻みに動く	<ul style="list-style-type: none"> ● 洗濯物の片寄りを防いだり、ほぐしたりしています。 	—
排水しない	<ul style="list-style-type: none"> ● 排水ホースを排水口に接続していますか？ ● 排水ホースを水が流れやすいように設置していますか？(ホースの長さ、折れ曲がりなどにご注意を) 	— 43
選んでいないのに、注水すすぎをおこなっている	<ul style="list-style-type: none"> ● 洗剤の入れすぎや泡立ちやすい洗剤の使用などで、脱水中に泡が多量に発生することがあります。 その場合、泡を消すための工程(注水すすぎ)を追加します。 ● 排水ホースの位置が高くありませんか？ 	— 43
運転が止まったように見える	<ul style="list-style-type: none"> ● 「除菌・防臭」中ではAg⁺イオンを衣類に吸着させるためのつけ置き中、またドライコースではやさしく洗うために運転が止まって見えることがあります。 	—
脱水の初め低速回転が続く	<ul style="list-style-type: none"> ● 高速回転の前にバランスを整えています。 	—
脱水中に給水をしてすすぎに変わる(脱水ランプが急速点滅)	<ul style="list-style-type: none"> ● 洗濯物の片寄りや多量の泡の発生を検知し、自動修正しているためです。(このまま運転を続けてください) 直らない場合は「E4」または「E19」を表示して止まります。 	54
最終すすぎの水がにごっている 洗濯終了後、洗濯・脱水槽に白い線が付く	<ul style="list-style-type: none"> ● にごりの原因は、洗剤分ではなく粉末洗剤の成分(ゼオライト)です。 洗濯後、ゼオライトと水の成分が結合し、槽に白い線が付くことがあります。お手入れしてください。 	35
乾燥のしくみは？	<ul style="list-style-type: none"> ● 槽とパルセーターを交互に回転させながら、ヒーターからの温風を槽内に吹き込んで乾燥させます。 	—
乾燥が終了しているのに(「残り0分」表示)ふたが開かない	<ul style="list-style-type: none"> ● 「置きじわ防止運転」をおこなっています。電源を切って早めに取り出してください。 (最長2時間/「残り」「0分」が点灯または点滅) 	9

こんなときは？

修理依頼やお問い合わせの前に、もう一度お調べください。



	こんなとき	お調べください	参照ページ	
ふろ水	ふろ水給水が止まらない	● 浴槽が本体より高い位置にありますか？	—	
	ふろ水が給水できない	● ふろ水ホースやコードを確実に接続していますか？ ● ポンプが浮いていませんか？ ● 浴槽にふろ水が残っていますか？ ● ふろ水ホース内に空気が入っていませんか？ (使用后、残水を抜かずに使用すると、水と水の間に空気の層ができます) ● スタート後「ふろ水」ボタンを押しませんでしたか？ (いったん押すとふろ水に戻りません) ● ポンプのフィルターが目詰まりしていませんか？	30 37	
	「ふろ水すすぎ」を選んで いるのに水道水ですすぐ	● すすぎが2回以上の場合、最終すすぎは水道水で仕上げます。 (すすぎ1回の場合でも、柔軟剤投入のため途中で水道水が出ます) ● ふろ水がなくなると、途中で水道水に切り替えて給水を続けます。(ふろ水ランプが点滅) ● 注水すすぎでは、38Lまで給水したあとの注水は水道水になります。	31	
			55 —	
音や振動	異常な音がする 振動が大きい	● 本体にがたつきや、傾きはありますか？ (据え付け状態を確認) ● 排水ホースは正しく処理されていますか？ ● 内ふたは確実に閉まっていますか？	据付説明書 41 43 —	
	排水や脱水が終わっているのに 槽を動かすと水の音がする (「シャワシャワ」音)	● 脱水時のバランスをとるための液の音です。	—	
	脱水のはじめ、「パチッ、 パチッ」という音がする	● 脱水の水が槽に当たって発生する音です。	—	
	脱水中、「ポコ、ポコ」と いう音がする	● 排水ホースは水平に(高さ10cm以下)設置されていますか？ 排水が悪いと異音が発生する原因になります。	43	
	洗濯中に何度も「カチッ」と 音がする	● ふたロックが動作する音です。 すすぎの途中や脱水・乾燥中、また槽洗浄コースでは安全のためふたをロックしています。	6	
	におい	「除菌・防臭」したのに 洗濯物が臭う	● 使用洗剤、仕上げ剤や季節などで、効果に差がでることがあります。 十分なすすぎをおすすめします。	—
		異臭(ゴム臭)がする	● 乾燥機能の使い初めにゴムのにおいがすることがあります。 乾燥試運転をおこなってください。	11

こんなとき	お調べください	参照ページ
本体が熱い	<ul style="list-style-type: none"> ●ヒーター乾燥をおこなうためです。乾燥運転中や運転直後にはお気を付けください。 	—
室温が上がる・壁などが濡れる	<ul style="list-style-type: none"> ●乾燥中、十分に換気していますか？ 	11
本体や床が濡れる	<ul style="list-style-type: none"> ●以下のような場合、槽の外側に水滴が発生し床面を濡らすことがあります。別売の洗濯機用トレーをご利用ください。 <ul style="list-style-type: none"> ・水温と室温に差があるとき <ul style="list-style-type: none"> ・夏季に水道水で洗濯する場合 ・冬季にふる水、地下水、井戸水で洗濯する場合 ・乾燥運転をおこなったとき(とくに、低温のとき) 	56
室内の照明が一瞬暗くなることもある	<ul style="list-style-type: none"> ●ご家庭のコンセント回路によっては、モーター始動時に、一瞬電圧が低下します。(専用のコンセント回路をおすすめします) 	—
ラジオ、テレビに雑音が入ったり映像が乱れることもある	<ul style="list-style-type: none"> ●ラジオ、テレビからできるだけ離してください。 	41

その他

除菌・防臭 (Ag⁺イオンコート)

「除菌・防臭」(Ag⁺イオンコート)のしくみは？

- 最終すすぎ中に電気分解で発生した Ag⁺ イオンを含んだ水を給水し、衣類に Ag⁺イオンを吸着させます。
- 「除菌・防臭」の使用で、所要時間は約6分長くなります。

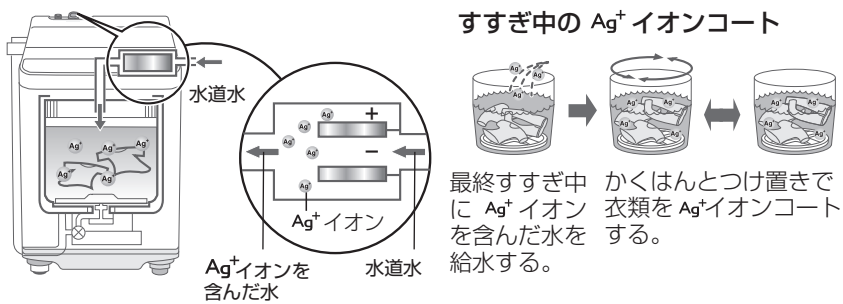

Ag⁺ イオンの安全性は？

- Ag⁺ イオンは、浴場水の殺菌にも利用されており、皮膚に対する安全性も確認されています*。ただし、金属アレルギーの方は個人差があり、低濃度でも影響が出る場合があります。異常を感じたらご使用を控えてください。

* ● 試験機関：日本産業皮膚衛生協会
● 試験方法：皮膚貼布試験
● 開放法貼付試験(24時間)後、レプリカ法による判定をおこなった。

コースの詳細

洗濯のみ / 洗濯～乾燥

上段は50Hz、
下段は60Hzです。

自動運転の内容

コース		容量	洗い	すすぎ	脱水	乾燥 ^{※2}	所要時間の目安 ^{※3}	水量
標準 (わが家流 ^{※1})	洗濯	6.0kg以下	9～12分 7～12分	シャワー →ため	6分 5分	/	29～40分 26～37分	18～38L
	洗濯～乾燥	3.0kg以下	9～10分 7～9分		12分 14分		約90分～4時間10分 約90分～3時間40分	
倍速	洗濯	3.0kg以下	3分	給水しながら かくはん	5分 4分	/	18分 16分	18L, 22L 29L
ナイト	洗濯	6.0kg以下	19～21分	ため→ため	12分	/	63分	18～38L
	洗濯～乾燥	3.0kg以下	19～21分		17分		約2時間～5時間	
ソフト	洗濯	2.0kg以下	5分	ため→ため	3分	/	32分	33L ^{※4}
ドライ	洗濯	1.2kg以下	10分	ため→ため	1分	/	30分	33L ^{※4}
毛布	洗濯	3.0kg以下	14分	注水→注水	6分	/	53分	38L ^{※4}
	洗濯～乾燥	1.5kg以下					約3時間	
槽洗浄	槽洗浄	/	6時間	注水→注水	2分	/	6時間30分	38L ^{※4}
Ag ⁺ リンス	Ag ⁺ リンス	6.0kg以下	/	ため (Ag ⁺ イオンコート)	6分	/	21分	29L ^{※4}
	Ag ⁺ リンス～乾燥	3.0kg以下					約3時間	
槽除菌	槽除菌	/	/	ため (Ag ⁺ イオンコート)	3分	/	17分	12L
干す前	洗濯～乾燥	3.0kg以下	9～10分 7～9分	シャワー →ため	6分 5分	/	59～94分 56～91分	18～29L
	洗濯～乾燥	化繊混紡 0.8kg以下	9分 7分	シャワー →ため	6分		約1時間	

各ボタンで選べる内容

コース	洗い	すすぎ ^{※5}	脱水 ^{※6}	乾燥	水量
標準 (わが家流 ^{※1})	3～18分(1分刻み) ・洗いなし	ため1回・注水1回・ため2回・ 注水2回・注水3回・すすぎなし	1分・3分・6分・ 9分・脱水なし	30分・45分・1時間・2時間・ 3時間・4時間・5時間・乾燥なし	12L・18L・22L・24L・ 29L・33L・35L・38L
倍速 ^{※7}	自動(「-」表示) ・洗いなし	ため1回・すすぎなし	6分・脱水なし	/	—〈変更不可〉
ナイト	【標準と同じ】			30分・1時間・2時間・3時間・ 4時間・5時間・乾燥なし	【標準と同じ】
ソフト ^{※7}	【標準と同じ】			/	
ドライ ^{※7}	10分・洗いなし	ため2回・すすぎなし	1分〈ソフト脱水〉 ・脱水なし	/	
毛布	【標準と同じ】			30分・1時間・2時間・3時間・ 4時間・乾燥なし	【標準と同じ】
槽洗浄 ^{※7}	2時間・6時間・8時間 (取消不可)	—〈変更不可〉	—〈変更不可〉	/	
Ag ⁺ リンス 槽除菌 ^{※7}	/		【標準と同じ】	【標準と同じ】	
干す前	【標準と同じ】			30分・45分・1時間・2時間・3時間 〈取消不可〉	【標準と同じ】
洗乾90	【標準と同じ】			—〈変更不可〉	

乾燥のみ

乾燥できる量と時間の目安(室温20℃の場合)

コース	乾燥量と乾燥時間		選べる乾燥時間
標準 (わが家流)	1.0kg以下	約 30分~2時間	30分・45分・1時間・2時間・3時間・ 4時間・5時間・乾燥なし
	1.0~1.5kg	約 2時間~3時間	
	1.5~2.5kg	約 3時間~4時間	
	2.5~3.0kg	約 4時間~5時間	
ナイト	1.0kg以下	約 30分~3時間	30分・1時間・2時間・3時間・4時間・ 5時間・乾燥なし
	1.0~2.0kg	約 3時間~4時間	
	2.0~3.0kg	約 4時間~5時間	
ドライ	0.4kg以下	約 2時間	30分・1時間・2時間・乾燥なし
毛布	1.5kg以下	約 3時間	30分・1時間・2時間・3時間・4時間・乾燥なし
槽洗浄	—	約 30分	—〈変更不可〉
仕上げ	0.5kg以下	約 30分	30分・45分・1時間・2時間・3時間・4時間
	0.5~1.5kg	約 30分~1時間	
	1.5~3.0kg	約 1時間~2時間	
静止乾燥	0.4kg以下	約 2時間	30分・45分・1時間・2時間・3時間・4時間
干す前	3.0kg以下	約 30分~1時間	30分・45分・1時間・2時間・3時間

- ※1 わが家流コースには初め「洗い3分」「ためすすぎ1回」「脱水3分」「乾燥30分」「水量35L」を登録しています。
- ※2 タイマー方式で乾燥しますので、乾き具合に関係なく終了します。乾き足りない場合には、追加乾燥してください。
- ※3 給排水事情やふろ水、「除菌・防臭」の使用で長くなります。
- ※4 水量が決まっているコース。衣類の量など、必要に応じて水量を変更してください。(洗濯量の計量はありません)
- ※5 シャワーすすぎは選べません。
- ※6 洗濯~乾燥では取消不可、また「1分」も選べません。
- ※7 洗濯~乾燥の連続運転はできません。

各コースで使える機能

(○: 使えます - : 使えません)

コース	標準	わが家流	倍速	ナイト	ソフト	ドライ	毛布	槽洗浄	Ag ⁺ リンス	槽除菌	仕上げ	静止乾燥	干す前	洗乾90
Ag ⁺ 除菌・防臭	○	○登録可	○	○	○	○	○	○	△	△	-	-	○	○
ふろ水	○	○登録可	○	○	○	○	○	○	-	-	-	-	○	○
予約	○	○登録不可	○	○	○	-	○	-	○	○	○	○	○	○

すすぎ	注水 2 ≧1回 (回)	≧注水 2 1 (回)	注水 ≧2回 1 (回)	≧注水 ≧2回 1 (回)	≧注水 ≧2回 1 (回)	注水 2 1 (回)		
	ため1回 (ため)	注水1回 (注水)	ため2回または シャワー+ため (ためため)	注水2回 (注水注水)	注水3回 (注水注水ため)	すすぎなし		
脱水	6 3 ≧1分 (分) 1分	6 ≧3分 1 (分) 3分	≧6分 3 1 (分) 6分	≧6分 ≧3分 1 (分) 9分	6 3 1 (分) 脱水なし			
	乾燥	(点滅)3 45分2 30分1 (時間)	(点滅)3 45分2 30分1 (時間)	(点滅)3 45分2 30分1 (時間)	(点滅)3 45分2 30分1 (時間)	(点滅)3 45分2 30分1 (時間)	(点滅)3 45分2 30分1 (時間)	
	「1」点減 30分	「2」点減 45分	1時間	2時間	3時間	4時間	5時間	乾燥なし

すすぎの種類

シャワーすすぎ
シャワーで洗濯物全体に水をしみこませ脱水で絞って、すすぐ。

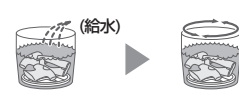
ためすすぎ
表示水量まで給水後、すすぐ。

注水すすぎ
表示水量に関係なく38Lまで給水後、かくはん→注水すすぎをおこなう。

保証とアフターサービス

修理を依頼されるときは 出張修理

- 1 「こんなときは？」(45～49 ページ) や「エラー表示・お知らせ表示」(54, 55 ページ) などを調べてください。
- 2 それでも異常があるときは使用をやめて、必ず電源プラグを抜いてください。
- 3 お買いあげの販売店に次のことをお知らせください。

- 品名：電気洗濯乾燥機
- 形名：(本書の表紙に記載の形名)
- お買いあげ日(年月日)
- 故障の状態(具体的に)
- ご住所(付近の目印も合わせてお知らせください)
- お名前
- 電話番号
- ご訪問希望日

保証書(別添)

- 保証書は「お買いあげ日・販売店名」などの記入をお確かめのうえ、販売店から受け取ってください。保証書は、内容をよくお読みの後、大切に保存してください。
- 保証期間…お買いあげの日から1年間です。保証期間中でも有料になることがありますので、保証書をよくお読みください。

保証期間中

- 修理に際しましては保証書をご提示ください。保証書の規定にしたがって修理させていただきます。

保証期間が過ぎているときは

- 修理すれば使用できる場合には、ご希望により有料で修理させていただきます。

補修用性能部品の保有期間

- 当社は電気洗濯乾燥機の補修用性能部品を製品の製造打切後、6年保有しています。
- 補修用性能部品とは、その製品の機能を維持するために必要な部品です。

修理料金のしくみ

- 修理料金は、技術料・部品代・出張料などで構成されています。

技術料	故障した製品を正常に修復するための料金です。
部品代	修理に使用した部品代金です。
出張料	製品のある場所へ技術者を派遣する場合の料金です。

廃棄時にご注意

- 2001年4月施行の家電リサイクル法ではお客様がご使用済みの電気洗濯機を廃棄される場合は収集・運搬料金と再商品化等料金をお支払いいただき、対象品を販売店や市町村へ適正に引き渡すことが求められています。

一般家庭用以外の目的でご使用になる場合

- 理容院や美容院・寮・病院など、一日の使用時間が一般家庭に比べて極端に長い場合や、薬品が付着した衣類を洗濯や乾燥する場合には、短期間で部品の交換が必要になることがあります。この場合は、保証期間の対象になりませんので、原則として有料修理となります。お買いあげの販売店にご相談のうえ、定期的な点検を受けてお使いになることをおすすめします。

便利メモ

お客様へ…
お買いあげ日・販売店名を記入されると便利です。

お買いあげ日

販売店名

年 月 日

電話()

—

愛情点検



長期で使用する場合は商品の点検を!

こんな症状はありませんか?

- ときどき運転しないときがある。
- 脱水回転中、ふたのロックがかからない。
- 水漏れする。(ホース・水槽・水栓つぎてなど)
- こげくさいにおいがする。
- 運転中に異常な音や振動がある。
- さわると、ピリピリ電気を感じる。
- 電源コード、プラグが異常に熱い。

故障や事故の防止のため、使用を中止し電源プラグをコンセントから抜き、必ず販売店に点検をご依頼ください。なお、点検・修理に要する費用は販売店にご相談ください。

- 左記症状がなくても、お買いあげ後5年程度たちましたら、安全のためや能力低下を防ぐため、点検をおすすめします。点検費用については販売店にご相談ください。

お客様ご相談窓口のご案内

修理・使いかた・お手入れ・お買い物などのご相談・ご依頼、および万一、製品による事故が発生した場合は、お買いあげの販売店、または下記窓口にお問い合わせください。

ファクシミリ送信される場合は、製品の形名やお問い合わせ内容のご記入をお願いいたします。

※弊社では、確実なお客様対応のため、フリーダイヤル・ナビダイヤルサービスをご利用のお客様に「発信者番号通知」をお願いしています。発信者番号を非通知に設定されている場合は、番号の最初に「186」をつけておかけください。



いつでも便利なWebサービス【シャープオンラインサポート】

ご質問やお困りごとは、気軽にアクセス、しっかりアシスト！

シャープ お問い合わせ

検索

<http://www.sharp.co.jp/support/>

スマートフォンや
携帯電話はこちらから



インターネットから修理のお申し込みや進捗確認も24時間サポート

シャープ 修理相談

検索

<http://www.sharp.co.jp/support/repair.html>

スマートフォンや
携帯電話はこちらから



使用方法のご相談など【お客様相談室】

受付時間 (年末年始を除く) ●月曜～土曜：9:00～18:00 ●日曜・祝日：9:00～17:00

固定電話、PHSからは、フリーダイヤル

0120 - 078 - 178

携帯電話からは、ナビダイヤル

0570 - 550 - 449

■フリーダイヤル・ナビダイヤルがご利用いただけない場合は…

電話	FAX
06 - 6792 - 1582	06 - 6792 - 5993
〒581-8585 大阪府八尾市北亀井町3丁目1番72号	



修理のご相談など【修理相談センター】

受付時間 (年末年始を除く) ●月曜～土曜：9:00～20:00 ●日曜・祝日：9:00～17:00

固定電話、PHSからは、フリーダイヤル

0120 - 02 - 4649

携帯電話からは、ナビダイヤル

0570 - 550 - 447

■フリーダイヤル・ナビダイヤルがご利用いただけない場合は…

電話	FAX
06 - 6792 - 5511	06 - 6792 - 3221
〒581-8585 大阪府八尾市北亀井町3丁目1番72号	











●お電話は番号をよくお確かめのうえ、お間違いのないようにおかけください。

●所在地・電話番号・受付時間などについては、変更になることがあります。(2016.03)

■QRコードについて

スマートフォンやタブレット端末のバーコードリーダーで読み取ってください。(読み取れない場合は近傍に表記のアドレスを直接入力してください) 誘導されるサイトおよび動画の視聴は無料ですが、通信料金はお客様のご負担になります。QRコードは株式会社デンソーウェーブの登録商標です。

エラー表示・お知らせ表示

表示・お知らせ内容		お調べください	再スタート
	給水できない	<ul style="list-style-type: none"> ● 蛇口を開けましたか。 (ふる水給水時でも開ける) ● 断水していませんか。 ● 給水兼用フィルターが詰まっていますか。 (36ページ) 	「スタート」を押す
	給水が止まらない	<ul style="list-style-type: none"> ● 「槽の外側まで洗浄する場合」で排水ホースを立てましたか。(40ページ) 	排水ホースを立て、初めからやり直す
	ふたが開いている	<ul style="list-style-type: none"> ● ふたをきっちり閉めていますか。 (ロックピンが出ているときは (46ページ)) 	
	排水できない	<ul style="list-style-type: none"> ● 排水ホースがつぶれていたり長すぎませんか。 ● 排水位置が高かったり、ホースの先がふさがっていませんか。(43ページ) ● 延長用ホースが長すぎませんか。 	「スタート」を押す
  交互に表示	脱水できない	<ul style="list-style-type: none"> ● 本体が傾いたり、がたついていませんか。 ● 洗濯物が片寄っていませんか。 (特にジーパンや厚手の衣類などは片寄りやすい) <div style="display: flex; align-items: center; justify-content: center;"> <div style="text-align: center;">  <p>振動が大きくなり、ストップスイッチがはたらいた。</p> </div> <div style="font-size: 2em; margin: 0 10px;">▶</div> <div style="text-align: center;">  <p>槽が完全に止まってから洗濯物を均一に直す。</p> </div> </div> <ul style="list-style-type: none"> ● 洗濯物がはみだしかけていませんか。 ● 排水事情が悪い(E3 参照)、洗剤の入れすぎなどの場合もあります。 	ふたを閉める 約15秒後(残水状況によっては約1分後)に回転を始める。
 交互に表示	ふたロックがかからない、はずれない	<ul style="list-style-type: none"> ● ふたのロック部に、布などがはさまっていませんか。 	ふたを閉め、「スタート」を押す
 交互に表示	乾燥量が多い	<ul style="list-style-type: none"> ● 洗濯物の量が多すぎませんか。 	「スタート」を押す
	などの表示のとき	<ul style="list-style-type: none"> ● 「E22」は (55ページ) をご覧ください。 ● 電源をいったん切り、1分ほどしてから入れ直します。再度同じ表示をするときは故障のおそれがありますので、電源プラグを抜き、すぐに点検・修理を依頼してください。 	
Ag⁺表示 	最終すすぎ中に蛇口が閉じていたり、Ag ⁺ イオン発生装置の寿命などで、Ag ⁺ イオンの発生が止まっている	<ul style="list-style-type: none"> ● 最終すすぎ中に蛇口が閉じていたり、断水したりしている。 次回正しく給水されていれば通常表示に戻ります。 ● 長期のご使用による装置の寿命。 水質・水温などにより異なりますが、標準コース6.0kg「除菌・防臭」で1日1回お洗濯の場合、約4年使えます。そのまま使用いただけませんが、「除菌・防臭」を使いたい場合は、Ag⁺カートリッジの交換が必要です。お買いあげの販売店にお問い合わせください。 	

エラー表示

原因を取り除いてから再スタートします。



表示・お知らせ内容		説明
風呂水の表示 その他の表示	{洗い} {すすぎ} (点減しながら運転)	途中で風呂水給水ができなくなりました ●途中で風呂水が給水できなくなった場合、水道水に切り換えて運転を続けています。 (「予約運転 (32ページ)」では、初めから風呂水が給水されていない場合でも水道水に切り換えて運転を続けます)
	EP (運転は停止)	初めから風呂水給水されていません ●ポンプが浮いているなどして初めから風呂水が給水されていない場合止まります。 ●風呂水ポンプの浮き・詰まり・ホースの折れ曲がりなどの場合は改善してから再スタートしてください。
	U3	(槽洗浄コース「槽の外側まで洗浄」中) つけ置き終了 ●(40ページ) にしたがって、引き続き槽洗浄をおこなってください。
	U4 (乾燥運転中) (U22) 交互に表示	吸気フィルターが目詰まりしている ●運転終了から24時間表示を続けます。 吸気フィルターや排気フィルターを掃除してください。 お手入れ後、電源を切ると表示が消えます。(36ページ) ●運転中に表示に気付いたときは… 一時停止し、フィルター類を清掃後、再スタートします。 (洗濯物の量が多いときや温風の吹出口が洗濯物でふさがった場合に表示することもあります。量を減らし、再スタートしてください) 表示は消えませんが、次回は表示が出ません。 ●お手入れをせず、乾燥をくり返すと… 「U22」を表示して運転が止まります。電源を切ってフィルター類を掃除し改めて乾燥時間を選び直し運転します。 (それでも「U22」を表示するときは故障のおそれがあります。電源プラグを抜き、すぐに点検・修理を依頼してください)
	U5	(洗濯～乾燥運転中) 洗濯物の量が多い ●洗濯量が多い場合、お知らせします。 電源を切って適量に減らしてスタートし直してください。 放置していても、いったん残り時間表示に変わって運転を続けますが(乾燥に入ると再び「U5」を表示します)、十分に乾燥ができませんのでご注意ください。 さらに乾燥を続けると、「E26 (54ページ)」を表示して止まります。
	U7	電源が切れていない ●表示中は電源「入」を受け付けません。 表示が消えてから操作してください。

仕様

電源	100V 50/60Hz共用	運転音 (dB)	洗い時42、脱水時48、乾燥時48
標準洗濯・脱水容量	6.0kg(乾燥布質量)	洗濯の方式	うす巻式
標準乾燥容量	3.0kg(乾燥布質量)	乾燥方式	排気式
標準水量	38L	水道水圧	0.03~0.8MPa
標準使用水量	80L(標準コース)	外形寸法 (mm)	幅565(排水ホース含む) 奥行590
電動機定格消費電力	330W/420W		高さ985(給水ホース含む)
電熱装置定格消費電力	390W/420W	製品質量	37kg
乾燥時消費電力	645W/715W		

風呂水ポンプ

定格	直流12V 1.2A
揚水量	揚程1m 7L/分 長さ4m時 揚程1.4m 6L/分

●風呂水ポンプは指定以外のものは使えません。
当社別売品をお求めください。

- 上表は(社)日本電機工業会の洗濯機性能評価基準による。
- 電源プラグを差し込んだ状態で電源スイッチを「切」にしたときの待機時消費電力は0(ゼロ)です。
- 本機はヘルツ(Hz)フリーです。転居により電源周波数が変わっても、部品の取り換えや調整の必要はありません。

別売品

くわしくは、お買いあげの販売店またはお客様ご相談窓口 (53ページ) にお問い合わせください。
取扱説明書に記載の部品および価格は、2010年1月現在のもので、変更する場合があります。

●延長用給水ホース

付属の給水ホースにつぎ足して使用します。

流通コード	希望小売価格(税抜価格)
1m用 210 360 0110	1,365円(1,300円)
2m用 210 360 0111	1,837円(1,750円)
3m用 210 360 0112	2,100円(2,000円)
5m用 210 360 0113	2,887円(2,750円)

●給水ホース

水栓つぎでは付属していません。
オートストッパー付き水栓ジョイント
とともにお求めください。

0.5m用 210 360 0291	1,365円(1,300円)
1 m用 210 360 0187	1,890円(1,800円)

●オートストッパー付き水栓ジョイント

直形ノズル YSP-1A-S	2,520円(2,400円)
L形ノズル YSP-L-S	3,360円(3,200円)
給水栓 YS80-S	4,830円(4,600円)



●分岐水栓

211 425 0164	5,985円(5,700円)
--------------	----------------

●脚スペーサー

210 415 0130	105円(100円)
--------------	------------

(高さ6mm・2個)

●排水つぎて

排水ホースのコーナー処理に。
210 247 0062 1,312円(1,250円)

●真下排水つぎてセット

(脚カバー高さ2.7cm 4個同梱)
排水口が本体の下にある場合に。
ES-MH1 2,100円(2,000円)

●延長用排水ホース

(長さ1.3m)
210 360 0465
2,100円(2,000円)

●洗濯機用トレー

床を結露による水滴から守ります。
(排水口はなく防水パンとは異なります。防水パンについては住設機器メーカーなどにお問い合わせください)

幅585 奥行585 高さ10(mm)
(内寸:幅580 奥行580 深さ8(mm))

210 416 0060	3,885円(3,700円)
--------------	----------------

●洗濯槽クリーナー (塩素系)

石けんかすなどの汚れ落としに。
ES-C 2,100円(2,000円)

●ふる水ポンプセット

長さ4m 210 396 0097
3,150円(3,000円)
長さ5m 210 396 0096
3,150円(3,000円)

●延長用(5m)ふる水ホースセット

付属品のふる水ポンプセットに
つぎ足して9mまで延長できます。
210 360 0466 3,045円(2,900円)

●大型毛布用丸型ネット

(直径45cm×高さ41cm)
210 931 0005 4,410円(4,200円)

●給水弁用フィルター

210 337 0217 315円(300円)

●糸くずフィルター

210 337 0353 525円(500円)

●吸気フィルター

210 337 0340 630円(600円)

●排気フィルター

210 337 0309 525円(500円)

●Ag⁺ カートリッジ

210 685 0013 4,200円 (4,000円)

お電話をおかけになる前に

●「こんなときは?」・「コースの詳細」(45~51ページ)・「エラー表示」
お知らせ表示」(54,55ページ) をご確認ください。



「よくあるご質問」「メールでのお問い合わせ」
などはホームページをご活用ください。



シャープサポートページ
<http://www.sharp.co.jp/support/>

使用方法・お買い物相談 など

【お客様相談室】

 0120 - 078 - 178

■携帯電話などからフリーダイヤルサービスをご利用いただけない場合は、
取扱説明書53ページをご覧ください。

受付時間 ●月曜～土曜:9:00～18:00 ●日曜・祝日:9:00～17:00
(年末年始を除く)

修理のご相談 など

【修理相談センター】

 0120 - 02 - 4649

■携帯電話やファクシミリをご利用の方は、取扱説明書53ページを
ご覧ください。

受付時間 ●月曜～土曜:9:00～20:00 ●日曜・祝日:9:00～17:00
(年末年始を除く)

シャープ株式会社

本

健康・環境システム事業本部

社

〒590-8522 大阪府堺市堺区匠町1番地

〒581-8585 大阪府八尾市北亀井町3丁目1番72号



Printed in China
TINSJA651QBRZ 16L - (CN) ②