

# SHARP®

電気洗濯乾燥機 **家庭用**

## 取扱説明書

形名

イー エス ティー ジー エフ

**ES-TG80F** (8kgタイプ)

**ES-TG70F** (7kgタイプ)

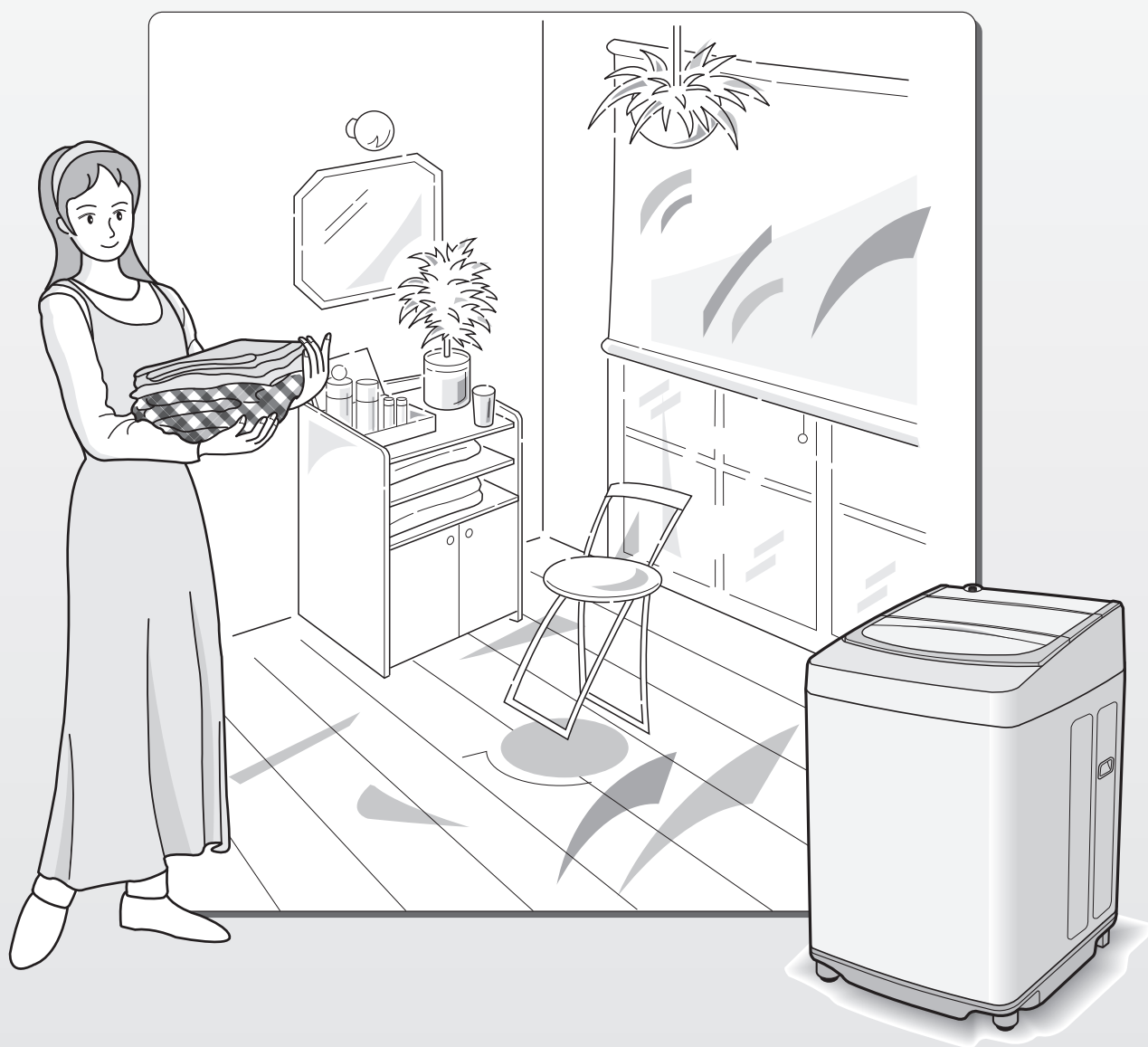

イオンコート

みんなで家電リサイクル、つくろう循環型社会

お買いあげいただき、まことにありがとうございました。  
この取扱説明書をよくお読みのうえ、正しくお使いください。  
ご使用の前に「安全上のご注意」を必ずお読みください。  
この取扱説明書は据付説明書、保証書とともに、いつでも見る  
ことができる所に必ず保存してください。

エコロジークラスでいきましょう。シャープ。



電気洗濯乾燥機 ES-TG80F / TG70F

この製品は、こんなところがエコロジークラス。

**省資源** 節水性に優れた「穴なし槽」

本機には、洗濯・脱水槽の側面に穴がないので、従来の水槽との間のムダ水をカットし、少ない水と洗剤できれいに洗い上げます。



**省エネ** 待機時消費電力ゼロ

本機は、電源プラグを差し込んだ状態で、電源スイッチを「切」にしたときの待機時消費電力は0(ゼロ)です。

**リサイクル** 再生プラスチック水槽を採用

リサイクル工場で回収した洗濯機のプラスチックを破砕後、低下した物性(強度など)を復元する処理を施し、再び材料として蘇らせる“自己循環型マテリアルリサイクル”に積極的に取り組んでいます。本機には独自技術により再生したプラスチック水槽を採用しています。

**グリーン材料** 環境影響化学物質の削減

本体への六価クロムフリー塗装鋼板の採用、電子基板への鉛フリーはんだの使用など、環境にやさしい原材料を使用しています。

上手に使うって、もっともっとエコロジークラス。

◎できるだけまとめ洗いを！

定格容量以下なら一度に洗う量が多いほど、水や電気が節約できます。

◎入れ過ぎにご注意！

洗濯物を入れ過ぎると、衣類の回りが悪くなるため、洗浄能力が悪くなります。

◎洗剤の適量を守って！

少な過ぎると洗浄能力は落ちますが、多く入れ過ぎても洗浄効果はほとんど変わりません。また、溶け残りの原因にもなります。

◎ふろの残り湯の再利用を！

お風呂のお湯は翌朝でも平均30℃で、洗剤がよく溶けて酵素の働きも活発になります。付属のふろ水ポンプを使って、残り湯を賢く再利用しましょう。

# 特長

「穴なし槽」で、ムダな水と洗剤をカット。  
少ない水と洗剤できれいに洗います。

「穴なし槽」による「温風循環システム」  
で省エネ乾燥

槽に穴がないので、乾燥中の槽内温度が短時間で上昇します。併せて、排気温風を再利用して循環させるため、効率の良い乾燥ができます。



「穴なし槽」と「Ag<sup>+</sup>イオンコート」  
でイヤな黒カビもカット。

槽に穴がないので、槽外からのイヤな黒カビの侵入を抑えます。また、「Ag<sup>+</sup>イオン」は槽内の樹脂部分の黒カビの発生を抑えます。

- 少量のAg<sup>+</sup>イオン水でパルセーター(底の回転羽)周辺の除菌\*1をおこなう「槽除菌コース」も搭載しています。

「Ag<sup>+</sup>イオンコート」で衣類を除菌\*2。  
防臭、静電気も抑制。\*3

すすぎや脱水中に、電気分解により発生させたAg<sup>+</sup>イオンで衣類を除菌・防臭(Ag<sup>+</sup>イオンコート)し、汗や室内干しのおいを抑えます。さらに、「除菌・防臭/強」なら、静電気も抑えます。

使いやすいコンパクト設計

投入口の高さは使い慣れたシステムキッチンと同じ高さ(85cm)です。



※1: ●試験機関：(社) 京都微生物研究所  
●試験方法：菌付着る紙での除菌率の測定  
※2: ●試験機関：(社) 京都微生物研究所  
●試験方法：JIS L 1902：2002 菌液吸収法  
●試験衣類：綿、ポリエステル  
●除菌方法：銀イオンによる。除菌効果は衣類が乾燥してから、洗濯などで銀イオンが流れ落ちるまで。  
※3: ●試験機関：大阪府立産業技術総合研究所  
●試験方法：JIS L 1094 半減期測定法  
●試験衣類：ポリエステル

お使いの前に

- 安全上のご注意 必ずお読みください ..... 4
- 操作部の見かた ..... 6
- コースの紹介 ..... 8
- お願い ..... 8
- 洗濯・乾燥運転の流れ ..... 10
- 洗濯物の準備 ..... 12
- 本体の確認 ..... 14
  - ・ふろ水を使うときは ..... 15

使いかた

- 標準・念入り・つけ洗いコース (日常の衣類に) ..... 16
- 洗剤類の使いかた ..... 18
- 個別運転 (「脱水」だけしたいときなどに) ..... 21
- わが家流コース (自分だけのコースを登録する) ..... 22

便利な使いかた

- 室内干しコース (短時間の乾燥で干し時間短縮) ..... 23
- 洗乾60コース (少量の洗濯物を60分で洗濯・乾燥) ..... 24
- 10分コース (軽い汚れをスピーディーにお洗濯) ..... 25
- 毛布コース (毛布やカーペットカバーなど大物に) ..... 26
- ドライコース (デリケートな衣類に) ..... 29

乾燥のしかた

- 乾燥のしかた ..... 31
  - ・衣類の入れかた (ドライコース) ..... 32

便利な機能

- 「除菌・防臭」機能 (Ag<sup>+</sup>イオンコート) ..... 33
- Ag<sup>+</sup>リンスコース (一部の衣類にAg<sup>+</sup>イオンコートしたいときに) ..... 35
- 「ふろ水」給水 (ふろの残り湯を利用) ..... 36
- 予約運転 ..... 37
- 知っておくと便利です ..... 38
  - ・途中変更のしかた ・終了音の消しかた ・電源「入」時の設定変更
  - ・チャイルドロックの設定のしかた ・水量調整のしかた

お手入れ

- お手入れ ..... 40
  - ・洗剤投入コース ・糸くずフィルター ・排気フィルター ・給水ホース接続口
  - ・吸気フィルター ・ふたロック部 ・本体 ・ふろ水ポンプ ・洗濯・脱水槽
- 槽乾燥のしかた ..... 42
- 槽除菌コース (槽の除菌・防臭に) ..... 43
- 槽洗浄コース (汚れやにおいが気になったら) ..... 44

必要なときに

- 据え付け ..... 46
- 排水ホースの接続と処理 ..... 47
- 給水ホースの取り付け ..... 48
- 保証とアフターサービス ..... 50
- お客様ご相談窓口のご案内 ..... 51
- コースの詳細／仕様 ..... 52
- 故障かな? ..... 54
  - ・いろいろな表示 ..... 54
  - ・困ったときにお読みください ..... 56
    - 設置について／洗い・すすぎについて／脱水について／乾燥について／Ag<sup>+</sup>イオンについて／ふたロックについて／ふろ水について／音やにおいについて／衣類の仕上がりについて／残り時間表示について／その他
- 付属品／別売部品 ..... 64

お使いの前に

使いかた

便利な使いかた

乾燥のしかた

便利な機能

お手入れ

必要なときに

# 安全上のご注意

この取扱説明書および商品には、安全にお使いいただくために、いろいろな表示をしています。内容(表示・図記号)をよく理解してから本文をお読みになり、記載事項をお守りください。

■「表示」を無視して、誤った取り扱いをすることによって生じる内容を、次のように区分しています。



**警告** 「死亡や重傷を負うおそれがある内容」を示しています。



**注意** 「けがや財産に損害を受けるおそれがある内容」を示しています。

■お守りいただく内容の種類を、「図記号」で区分して説明しています。



「してはいけないこと」を表しています。



「しなければならないこと」を表しています。

## 警告



火災や感電、けがを防ぐために

### 洗濯・脱水槽は



禁止

- 幼児にのぞかせない
- 近くに台を置かない  
(中に落ちてけがの原因)
- 完全に止まるまで触れない  
(洗濯物が手に巻き付くと、けがの原因)



- 改造はしない。また、修理技術者以外の方は、分解したり修理をしない  
(火災・感電・けがの原因)  
修理はお買いあげの販売店にご相談を

### 据え付けは



禁止

- 浴室など、湿気が多い所や風雨にさらされる場所に置かない  
(感電や漏電による火災の原因)



必ず実施

- アースを確実に取り付ける  
(故障や漏電のときに感電の原因)  
アース工事は販売店または、最寄りの電気工事店にご相談を



禁止

### 電源やプラグ、コードは

- 傷んだものは使わない
- 束ねない、無理に曲げない
- 傷つけない、加工しない
- 重いものをのせない、挟み込まない
- 引っ張らない、ねじらない
- コードを持って抜かない
- めれた手で抜き差ししない
- ゆるんだコンセントは使わない  
(感電・ショート・発火の原因)



必ず実施

- 定格15A・交流100Vの単独コンセントを使う  
(電源や定格が異なったり、他の器具と併用すると分岐コンセント部が異常発熱して発火の原因)

- 電源プラグの刃および刃の取付面にほこりが付着している場合は、よく拭く  
(火災の原因)



禁止

### お手入れのさいは

- 本体各部に直接水をかけない  
(ショート・感電の原因)



必ず実施

- 必ず電源プラグをコンセントから抜く  
(感電やけがの原因)



## ⚠ 注意

### 漏電やけがを防ぎ、家財などを守るために

#### 洗濯・脱水・乾燥できないものは



禁止

##### ●防水性の衣類やシート

- ・レインコート・サウナスーツ
- ・ウィンドブレーカー・スキーウェア
- ・理美容用クロス
- ・自転車、自動車などのカバー
- ・オムツカバー・寝袋など



防水性は  
入れない

(水が抜けられないため脱水中に異常振動を起こし、転倒によるけが、本体、壁、床などの損壊、水漏れ被害の原因)

##### ●用途外には、使用しない

(洗濯乾燥機本来の用途以外のものを洗ったり、脱水しない。異常振動を起こし、本体の損壊やけがの原因)

#### 絶対に入れたり、近付いたりしない



禁止

- 油や溶剤など、また、それらが付着した衣類
- ・ガソリン・灯油・ベンジン・シンナー・アルコールなど
- (爆発や火災の原因)

#### (洗濯後でも) 絶対に乾燥しない



禁止

- 油や溶剤が付着した衣類
- ・食用油・動物系油
- ・機械油・灯油・ガソリン
- ・美容オイル
- (ボディオイル・エステ系のオイルなど)
- ・ベンジン・シンナー・アルコール
- ・ドライクリーニング油など
- スポンジの入ったもの
- (油の酸化熱による自然発火や引火の原因)

#### その他



禁止

- プラスチック部には絶対に火気を近付けない
- (漏電、感電、火災の原因)
- 入浴中にふる水ポンプは使わない
- (万一の感電防止)
- ふたのロック部周辺に磁石など磁気を帯びたものを近付けない
- (ふたが開いた状態で槽が回転し、けがのおそれ)
- 脱水中や洗濯中にふたのロックがかからない場合は、ただちに電源プラグを抜き修理を依頼する
- (けがの原因)

#### 温度に注意



禁止

- 温水を使用する場合は、50℃以上のお湯は使用しない
- (プラスチックが変形し、故障の原因)

##### ●乾燥中や直後はふたの裏側に触れない

(高温になり、やけどの原因) 衣類を取り出すさいもご注意ください

#### その他



禁止

- 上のにぼったり、重い物をのせたりしない
- (変形・破損により、けがをする原因)
- 運転中は、本体の下に手足を入れない
- (回転部などがあり、けがや感電の原因)
- とくに、置台などを使用すると、床面とのすき間が大きくなります。ご注意ください
- ロックされたふたを無理に開けない
- (ふたやロック機構部が破損の原因)

#### 運転前の確認



必ず実施

- 蛇口を開いて、ホースの接続を確認する
- (ねじがゆるんでいると、水漏れして水浸しなどの思わぬ被害の原因)

#### 運転後の確認

- 必ず蛇口を閉じる
- (万一の水漏れ防止)

#### 電源プラグは



必ず実施

- 電源プラグを抜くときは、電源コードを持たずに必ず先端の電源プラグを持って引き抜く
- (感電・ショート・発火の原因)
- 長期間ご使用にならないときは、必ず電源プラグをコンセントから抜く
- (絶縁劣化による感電や漏電火災の原因)

# 操作部の見かた

## 数字表示部

「洗い」時間以外も表示します。

### ●予約時間

予約(時間後)  
水量(L)  
残り(分)

9分

9時間後に終了

### ●水量

予約(時間後)  
水量(L)  
残り(分)

45分

水量45L

### ●運転残り時間

予約(時間後)  
水量(L)  
残り(分)

43分

100分以上は、「2H」～「6H」  
の1時間刻み、99分以下は、  
1分刻みで表示。

### ●異常表示

お知らせ表示 [54ページ](#)

E 0 2

分 回 分

## 進行表示

お洗濯の進行状況を点滅でお知らせします。

## 洗剤量の目安表示

[18ページ](#)

は、すり切り1杯  
が37gの洗剤カップを  
表しています。

洗い  
すぎ

ふろ水

(洗剤量目安)

予約(時間後)  
水量(L)  
残り(分)

注水

88分 8回 8分

3 4 時間

2

1

0.5 (点滅)

乾燥

## ふろ水給水

ふろの残り湯を使いたいときに  
[36ページ](#)

## 水量切換

水量変更に [18, 53ページ](#)  
12~45L(7kgタイプは44L)まで9段階で選べます。

## 予約タイマー

運転終了時間を予約するときに [37ページ](#)  
1~24時間後まで1時間単位で選べます。  
●ドライ、槽洗浄コースには使えません。

## 洗い・すすぎ・脱水・乾燥

運転内容の変更に [21ページ](#)  
運転中は「洗い」運転の間に変更できます。  
●各ボタンで選べる内容は [53ページ](#)

## Ag<sup>+</sup> イオンコート

- 衣類を除菌・防臭するときに [33ページ](#)
- Ag<sup>+</sup>リンスコース [35ページ](#)・  
槽除菌コース [43ページ](#) を選ぶときに

 を押すごとに  
切り換わります。

除菌・防臭/標準  
↓  
除菌・防臭/強  
↓  
Ag<sup>+</sup>リンス  
↓  
槽除菌  
↓  
消灯(設定なし)

「除菌・防臭/標準」を  
記憶しているときは  
除菌・防臭/標準  
↓  
除菌・防臭/強  
↓  
消灯(設定なし)  
↓  
除菌・防臭/標準  
↓  
除菌・防臭/強  
↓  
Ag<sup>+</sup>リンス  
↓  
(左と同様)

Ag<sup>+</sup>イオンコート中はAg<sup>+</sup>ボタンのランプ  
(リング部)が点滅します。

### スタート(一時停止)

- スタートするとき
- 一時停止するとき  
運転中はスタートボタンのランプ(リング部)が点滅します。

### 電源スイッチ

切	入
電源を切るときに ●運転が終了すると、自動的に切れます。	電源を入れるときに ●入れたまま放置すると5分後に切れます。

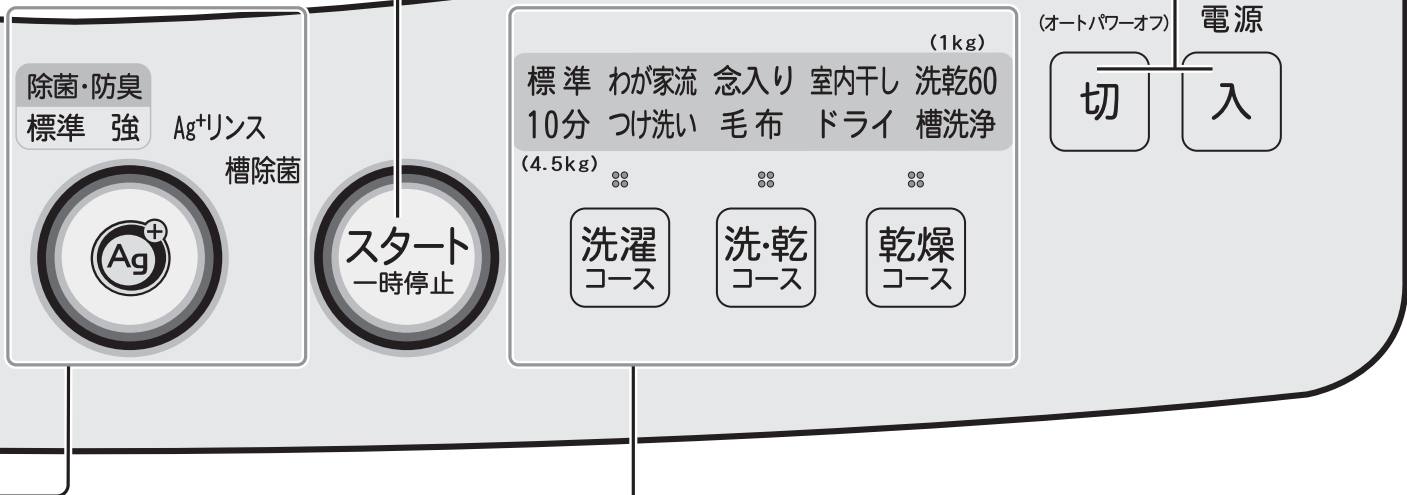

### コース切換

コースを選ぶときに

運転内容(「洗濯のみ」「洗濯～乾燥」「乾燥のみ」)でボタンを使い分けます。  
ボタンによって、選べるコースが異なります

#### ●選べる「洗濯コース」

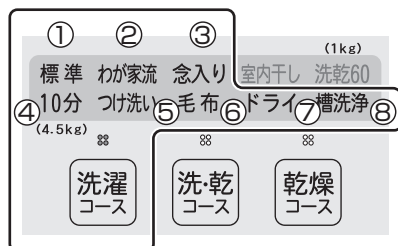

①～⑧の順に切り換わります。

#### ●選べる「洗・乾コース」

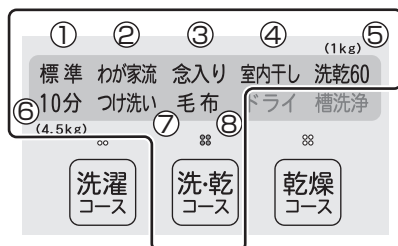

①～⑧の順に切り換わります。

#### ●選べる「乾燥コース」

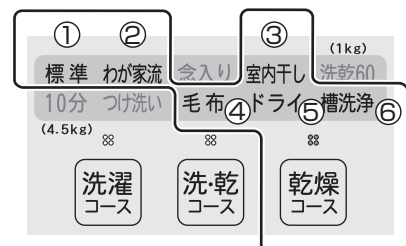

①～⑥の順に切り換わります。

# コースの紹介

※( )は7kgタイプの場合

		コース	洗濯コース 洗濯のみ	洗濯・乾燥コース 洗濯～乾燥
日常の衣類に	ふだんのまとめ洗いに	標準 <a href="#">16ページ</a>	～8.0(7.0)kg	～4.5kg
	自分だけのコースを登録する	わが家流 <a href="#">22ページ</a>	～8.0(7.0)kg	～4.5kg
	厚物や汚れの多いものに ・時間をかけてお洗濯し、しっかり乾燥します。 (すすぎは3回(ため→注水→ため)です)	念入り <a href="#">16ページ</a>	～8.0(7.0)kg	～4.5kg
	干し時間の短縮に	室内干し <a href="#">23ページ</a>	—	～6.0kg
	1.0kgまでの化繊混紡衣類を1時間で洗濯～乾燥	洗乾60 <a href="#">24ページ</a>	—	化繊混紡 ～1.0kg
	軽い汚れをスピーディーに	10分 <a href="#">25ページ</a>	～4.5kg	～4.5kg
	しつこい汚れに ・食べこぼしなど、つけ置き効果を活かしたいお洗濯に。	つけ洗い <a href="#">16ページ</a>	～8.0(7.0)kg	～4.5kg
大物のお洗濯に	毛布やふとん、カーペットカバーに	毛布 <a href="#">26ページ</a>	毛布は～4.2kg	毛布は～2.8kg
デリケートな衣類に	おしゃれ着などに	ドライ <a href="#">29ページ</a>	～2.0kg	—
洗濯・脱水槽のお手入れに	汚れやおいが気になったら	槽洗浄 <a href="#">44ページ</a>	○ (洗濯物はいれない)	—

Ag <sup>+</sup> イオンコートだけしたいときに	一部の洗濯物にAg <sup>+</sup> イオンコート	Ag <sup>+</sup> リンス <a href="#">35ページ</a>	Ag <sup>+</sup> で選ぶ ～8.0(7.0)kg	Ag <sup>+</sup> + 乾燥 で選ぶ ～4.5kg
洗濯・脱水槽のお手入れに	ふだんのお手入れに	槽除菌 <a href="#">43ページ</a>	Ag <sup>+</sup> で選ぶ (洗濯物はいれない)	—

●所要時間など、それぞれのコース内容の詳細については[52ページ](#)をご覧ください。

## お願い

脱水中や乾燥中に、ふたのロックがかからなくなった(回転中でもふたが開けられる)ときや、運転終了後、洗濯・脱水槽が回転しているときは、絶対に手を入れないでください。ただちに使用を中止し、修理を依頼してください。けがの原因になります。

脱水時のはみ出しや給水時の水はねを防ぐために…

- 洗濯量は表示の7～8割が適当です。洗濯物が多いと、脱水時にはみ出して傷付いたり、浮き上がって給水時の水を飛散させて床を水浸しにすることがあります。
- フリース素材など水に浮きやすいものや大物から先に洗濯・脱水槽に入れ、給水後に「一時停止」にし、手で押し込んで、水面以下にしてください。
- 洗濯機で洗える表示であっても、水を通さないものや手で押さえても洗濯液がしみ込まないものは、洗濯できません。脱水時にはみ出して、衣類や本体を傷つけることがあります。

運転中は、手を入れない

回っている洗濯キャップや洗濯物には手などを触れないでください。ゆるい回転でも、けがをすることがあります。

洗濯物はいれ過ぎない

脱水中や乾燥中に、衣類がはみ出して傷付いたり、製品が故障する原因になります。

洗剤を入れ過ぎない

多く入れると、泡が飛び、床を濡らしたり、電気部品に付着して故障の原因になります。

乾燥コース	乾燥のみ
~4.5kg	
~4.5kg	
—	
~6.0kg	
—	
—	
—	
毛布は~2.8kg	
~0.4kg	
○ (洗濯物はいれない)	
—	
—	

## その他、こんな機能も・・・

### 「除菌・防臭」機能 (Ag<sup>+</sup>イオンコート) [33ページ](#)

Ag<sup>+</sup>イオンで衣類を除菌・防臭して清潔に!

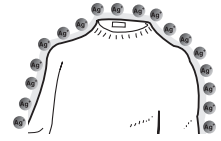

### ふる水給水 [36ページ](#)

洗剤の効果が高まるうえ、  
節水にも役立ちます。

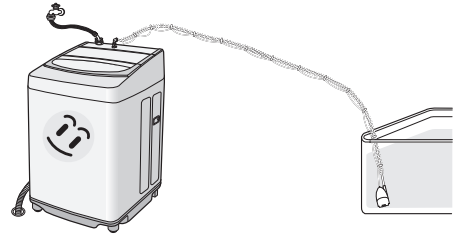

- 洗濯量はJIS(日本工業規格)に規定の布地によるもの、乾燥量は、日本電機工業会(JEMA)基準の衣類です。
- 衣類の種類、大きさ、厚さなどにより、洗える量や乾燥できる量が変わります。衣類の動き具合を見て調節してください。

スリッパ  
(混紡約150g)



カッターシャツ  
(混紡約200g)



ブリーフ  
(綿約50g)



バスタオル  
(綿約300g)



パジャマ(上下)  
(綿約500g)



タオル  
(綿約70g)



長袖アンダーシャツ  
(綿約150g)



ブラウス  
(混紡約200g)



シーツ  
(綿約500g)



くつ下  
(混紡約50g)



乾燥運転中、吸気フィルターを覆ったり、  
ふたの上に物をのせたりして、**空気の流れをふさがない**

内部の温度が上がり、衣類を傷める原因  
になります。

毛布やふとんなどを洗うときは、必ず  
別売の洗濯キャップを使う [26, 64ページ](#)

毛布やふとんは、とくに浮き上がりやすく、  
浮き上がると洗濯物や本体を傷め、  
水があふれて床を水浸しにすることがあります。

テレビ、ラジオを近づけない

万一、雑音が入ったり、映像が乱れる場合は、  
できるだけ離してください。

直射日光の当たる場所には、**据え付けしないでください。**  
紫外線により、プラスチック部が傷み、  
破損の原因になることがあります。

粉末や液体の洗剤がふた、パネルなどの  
プラスチック部に付いたときは、**すぐに拭き取ってください。**

プラスチック部が傷むことがあります。







露つきにご注意



夏期など水温と気温の差が大きい場合や、  
乾燥運転の場合、また、冬期にふるの残り湯や  
地下水、井戸水をご使用してのお洗濯の場合に  
槽の外側に水滴が発生し、床面を濡らすことが  
あります。

なお、水滴を受けるための洗濯機用のトレー [64ページ](#)  
を別売していますので、販売店にご相談ください。

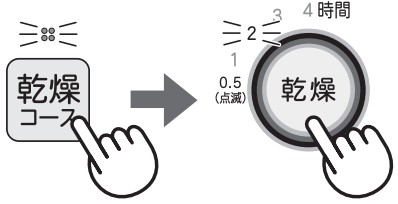

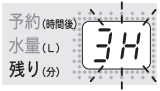

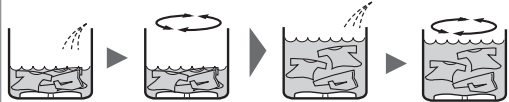
# 洗濯・乾燥運転の流れ (標準コース)

準備する	洗濯物を入れて電源を入れる	運転内容を選ぶ	スタートする
<p><b>本体の準備</b> ▶14ページ</p> <p>蛇口を開き、電源プラグを差し込む。</p>  <p>開く</p> <p>(ふろ水を使うときも必ず開く。)</p> <p>差し込む</p> <p><b>洗濯物の準備</b> ▶12ページ</p>	 <p>電源</p> <p>入</p>	<p><b>洗濯のみ</b></p> <p>「洗濯コース」「標準」ランプの点灯をお確かめください。</p>  <p>標準 (10分つけ洗い) (4.5kg)</p> <p>洗濯コース</p> <p><b>洗濯～乾燥</b></p> <p>「洗・乾コース」で選ぶ</p>  <p>洗・乾コース</p> <p><b>乾燥のみ</b></p> <p>「乾燥コース」を押し、「乾燥」で乾燥時間を選ぶ</p>  <p>乾燥コース</p> <p>乾燥 (0.5 (点滅) 1 2 3 4時間)</p>	 <p>スタート (一時停止)</p> <p><b>乾燥のみ</b> 便利メモ</p> <p>洗濯～乾燥</p> <p>冬季など気温の低いときに乾燥運転をおこなう場合は、乾燥時間が自動的に延長されます。乾燥のみではスタート後、洗濯～乾燥では、乾燥工程に入ってから、残り時間の点滅で延長をお知らせします。</p>  <p>予約(時間後) 水量(L) 残り(分) 34</p>

(給水開始) ■ 洗い	すすぎ
<p><b>高濃度洗浄</b></p> <p><b>洗濯のみ</b></p> <p>洗濯～乾燥</p>  <p>(高濃度洗浄) (表示水量)</p> <p>少ない水量の濃い洗剤液から洗い始め(高濃度洗浄)数段階に分けて、表示水量まで給水をおこないます。</p>	<p><b>シャワーすすぎ</b></p> <p><b>すすぎ</b></p> <p>洗濯のみ</p> <p>洗濯～乾燥</p>  <p>排水 中間脱水* シャワー* 中間脱水* 給水 すすぎ</p> <p>シャワーで、洗濯物全体にしみこませ、脱水で絞ってすすぎます。</p> <p><b>ためすすぎ</b></p> <p>表示の水量まで給水し、すすぎます。</p> <div style="border: 1px solid black; padding: 5px; margin-top: 10px;"> <p><b>注水すすぎ</b></p> <p>便利メモ</p>  <p>給水 かくはん後注水すすぎ</p> <p>「注水すすぎ」を選んだ場合は、表示の水量に関係なく、45L(7kgタイプは44L)まで給水後、かくはん→注水すすぎをおこないます。</p> </div> <p>※ 脱水回転中・シャワーすすぎ中・乾燥運転中は、</p>

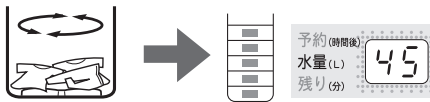
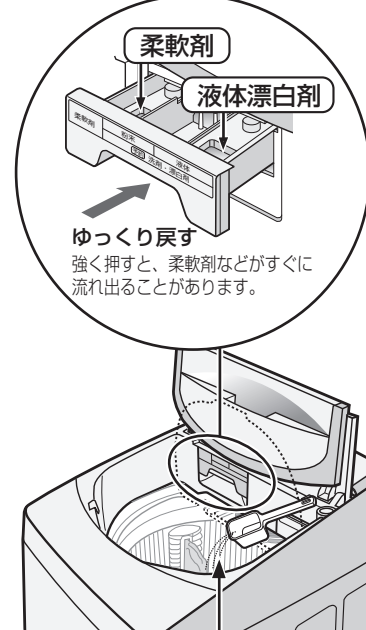
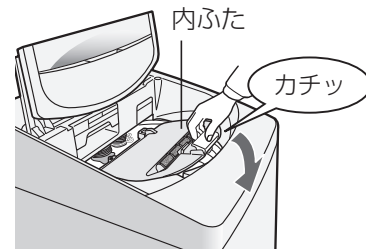
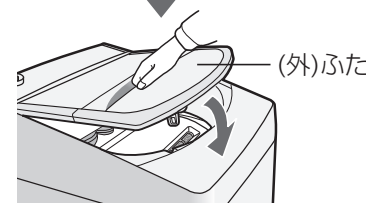
●はじめてお使いになるとき 工場テスト時の残水が出る場合があります。

洗濯物の計量	洗剤を入れる	ふたを閉める
<p>水なしで動かして量り、水量や洗剤量の目安を表示する</p> <p><b>洗濯のみ</b> <b>洗濯～乾燥</b></p>  <p>水なし運転で衣類の量を量ります。運転内容を表示してから、水量を表示する</p> <p>水なしで洗濯物を動かして布量を調べ、水量を18Lから45L(7kgタイプは44L)までの間で、表示します。</p> <p>次のときは、「水量」を選んでください。</p> <ul style="list-style-type: none"> <li>●槽内に水が残っているとき 選ばないと「40L」など、決められた水量になります。</li> <li>●濡れた洗濯物を入れたとき 水量が多めに表示されます。</li> <li>●軽い衣類や水を含みにくい衣類のとき、衣類をネットに入れたとき 少なめになることがあります。</li> </ul> <p>容量に応じて乾燥時間が決まりますが、衣類の種類・気温・湿度・設置環境によっては、乾燥不足や乾きすぎになることがあります。(乾燥時間は0.5時間と、1～4時間まで1時間刻みのタイマー運転です)</p>	<p>表示を目安に量って入れる <a href="#">18ページ</a></p> <p><b>洗濯のみ</b> <b>洗濯～乾燥</b></p>  <p>柔軟剤 液体漂白剤</p> <p>ゆっくり戻す 強く押すと、柔軟剤などがすぐに流れ出る場合があります。</p> <p>粉末洗剤 粉末漂白剤 液体洗剤</p> <p>洗濯・脱水槽に直接入れてください。</p>	<p>2重構造です。内ふたを確実に閉めてから、(外)ふたを閉める</p> <p>内ふたは「カチッ」と音がするまで確実に閉めてください。</p> <ul style="list-style-type: none"> <li>●きちんと閉まっていないと、運転中にバタバタと音がしたり、洗濯中の水はねや乾燥時の結露の原因になります。</li> </ul>  <p>内ふた カチッ</p>  <p>(外)ふた</p>  <p>予約(時間後) 水量(L) 残り(分) 43</p> <p>残り時間を表示する</p>

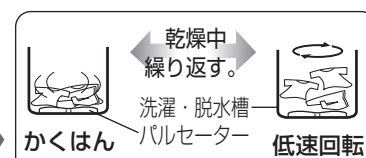
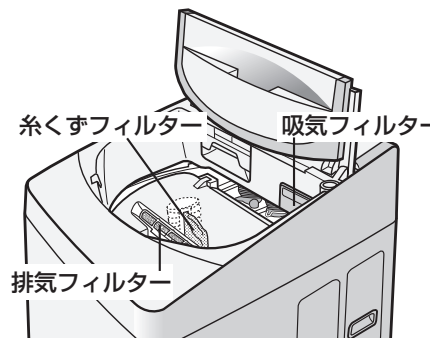
脱水	乾燥	洗濯物を取り出して、後始末する
<p><b>洗濯のみ</b> <b>洗濯～乾燥</b></p>  <p>排水 脱水*</p> <p>しばらく低速回転したのち、高速回転になります。</p> <p>ふたをロックします。</p>	<p><b>乾燥のみ</b> <b>洗濯～乾燥</b></p>  <p>乾燥中 繰り返す。 洗濯・脱水槽 かくはん パルセーター 低速回転</p> <p>衣類全体を乾燥させるために温風を吹き込みながら、パルセーターと洗濯・脱水槽を交互に回転させます。</p> <p>予備脱水をおこなう。</p> <p><b>置きじわ防止運転</b></p> <p>乾燥終了後(槽洗浄コース以外)、置きじわを防ぐため、弱いかくはんと送風運転を間欠的におこないます。(ドライコースではかくはんしません)</p> <ul style="list-style-type: none"> <li>●最長2時間/「残り」0分「スタートボタンランプ」点灯または点滅運転は終わっていますので、電源を切って早めに取り出してください。</li> </ul>	<p>洗濯物を取り出して、後始末する</p> <p>蛇口を閉める。 フィルター類を掃除する。 <a href="#">40, 41ページ</a></p>  <p>糸くずフィルター 吸気フィルター 排気フィルター</p> <p>ふる水ポンプのあとしまつ <a href="#">15ページ</a></p> <p><b>△注意</b></p> <p>長期間ご使用にならないときは必ず電源プラグをコンセントから抜く</p> <p>絶縁劣化による感電や、漏電火災の原因。</p> <p>必ず実施</p>

# 洗濯物の準備

## 洗濯・乾燥してはいけないものを確認しましょう!

### ● 洗濯も乾燥もできないもの

- 芯地を多く使っていて、形くずれしやすい衣類  
(例：ネクタイ、ブレザー、ジャケット、コート、スーツなど)
- 毛倒れを起こす起毛製品  
(例：ベルベット、別珍など)
- 表面の凹凸などが消えやすいもの  
(例：防しわ加工品、エンボス加工品など)
- 著しい収縮や変色、表面変化を起こすおそれのある素材  
(例：レーヨン、キュプラ、絹および混紡品など)
- 形くずれや表面変化を起こすおそれのある生地  
(例：強撚糸使用の生地、ジョーゼット、クレープ、ちりめんなど)
- 色落ちしやすいもの
- 皮革製品、皮革装飾のほどこしたもの
- 和服、和装小物など
- ウレタン(スポンジ類)の入ったもの
- 座ぶとん、枕など

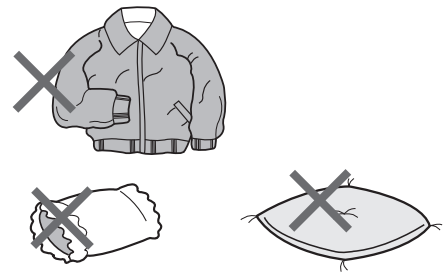
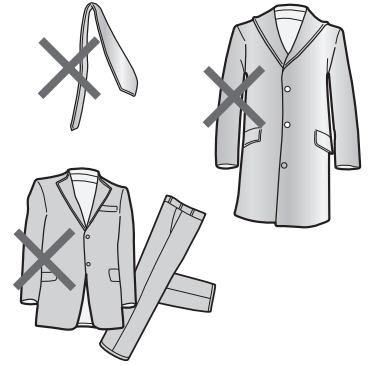

### ● 乾燥できないもの

- 油や溶剤が付着した衣類  
油の酸化熱による自然発火や引火の原因になります。  
〔例：食用油・動物系油・機械油・灯油・ガソリン・美容オイル(ボディーオイル・エステ系のオイルなど)ベンジン・シンナー・アルコール・ドライクリーニング油など〕
- のりづけした衣類  
槽内がのりで汚れることがあります。  
乾燥後にスプレーのりなどで仕上げます。
- 「タンブラー乾燥は、おさげください」の表示のあるもの  
本機もタンブラー乾燥に相当します。
- 装飾品を使用したもの

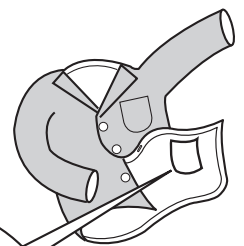

■洗濯上の注意  
●タンブラー乾燥は、お避けください。  
●  
●

# 洗濯機に入れる前に

## ●洗濯物の準備

- 衣類の取扱い表示を確かめます。
- ひもは結び、ファスナーは閉じます。
- 毛玉や糸くず、毛羽立ちが気になる衣類は、裏返しにします。
- 色落ちするものは、分けて洗います。

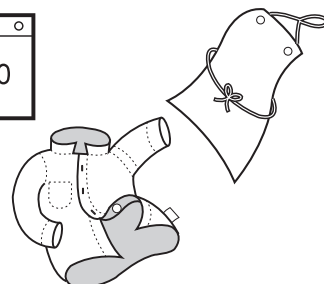
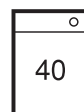

## ●デリケートな衣類は、洗濯ネットに入れる

- ネットに入れる量は、できるだけ少なくしてください。入れすぎると洗い、すすぎ、脱水の性能が低下したり、脱水中の衣類の片寄り、飛び出しの原因になります。

## ●固形物は取り除き、しみや部分汚れを、あらかじめ処理する

繊維の種類やしみの内容によって異なりますので、それぞれに応じた方法で処理してください。

- (例) 1. 汚れの裏側にタオルを当て、汚れの周りから水で濡らす。  
 2. やわらかい布などに、液体中性洗剤(衣料用)を含ませ、汚れの部分を軽くたたく。  
 3. 汚れが落ちたら、水をつけてしみの部分の洗剤を薄める。

## ●初めて洗う衣類は、色落ちや色移りについて確かめる

- (例) 白いタオルなどに液体中性洗剤(衣料用)を含ませ、目立たない部分に強く押し当て、色移りしないか確かめる。



## ●衣類、槽、パルセーター、糸くずフィルターの傷付きを防ぐために…

### ●このような衣類も洗濯ネットに入れてください

- 軽くかさばる衣類(フリース素材など)  
 ネットに入れずに洗濯すると、洗濯や脱水中に飛び出して、衣類や製品を傷めることがあります。
- ワイヤー入りブラジャー  
 市販の専用ネットに入れます。入れずに洗濯すると、ワイヤーが飛び出し、異音や故障の原因になることがあります。
- ファスナーは閉じて、金属製のボタンや装飾品のついたものは、裏返しにするかネットに入れます。
- 硬貨、ヘアピン、カーテン金具など金属片、砂、カードなどは、必ず取り除いてから入れます。
- 砂やどろはあらかじめ落としておきます。

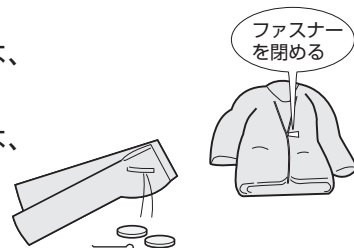

## ●洗濯物の入れかた

- かさばる衣類や水に浮きやすいものから入れます

フリース素材のものなどはネットに入れてから先に入れる

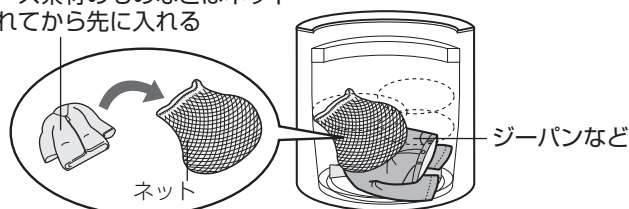

# 本体の確認

## 据え付け具合を確認する [46~49ページ](#)

- がたついていませんか？

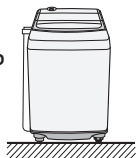

- 水栓つぎては、きっちり取り付けられていますか？



水栓つぎて

- 排水ホースは、水が流れにくくなっていませんか？ 本体の底へ押し込んでいませんか？

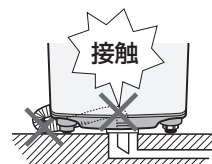

接触

## 洗濯運転を始めるとき

- 水道の蛇口を開く。
- 電源プラグを差し込む。



開く

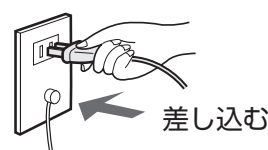

差し込む

## 洗濯～乾燥連続運転・乾燥運転を始めるとき

- 排気フィルター・吸気フィルターは掃除して、確実にセットする。
- 換気を十分におこなう。

使用后、排気フィルター、吸気フィルターは毎回掃除し、確実に取り付けてください。

フィルターが目詰まりすると空気の通りが悪くなるため、乾きが悪くなります。また、フィルターを確実にセットしないで使用すると、ほこりが機内にたまり故障の原因になります。

(お手入れ方法は [40.41ページ](#))

吸気フィルター

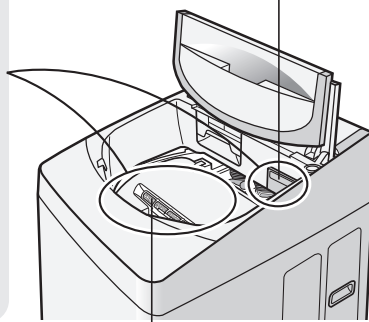

排気フィルター

換気を十分におこなってください。

不十分なまま乾燥すると、温度差により、窓や壁、床などが結露することがあります。

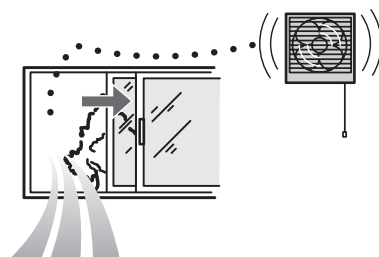

## 乾燥試運転について

- 乾燥機能の使いはじめに、わずかなにおいが発生することがあります。試運転をおこなうと、ゴムなどのにおいが軽減されます。
- 運転中は換気をおこなってください。
- 洗濯物は入れないでください。

**1** 乾燥のみ「2時間」を選び、スタートさせる。

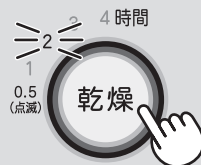

**2** 運転終了後ふたを開けておく。

- 運転終了後は「置きじわ防止運転」をおこないません。 [11ページ](#) 電源を切り、ふたロックを解除して開けてください。
- においは乾燥機能のご使用とともに、なくなります。

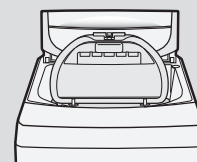



●(別売)延長用(5m)ふろ水ホースセット

流通コード	210 360 0368
希望小売価格	3,045円(税抜価格2,900円)

# ふろ水を使うときは

- 電源「切」の状態でご接続してください。
- 長さが足りないときは別売の「延長用(5m)ふろ水ホースセット」(64ページ)をご利用ください。

## 1 給水つぎてを、「カチッ」と音がするまで確実に差し込む

- 軽く引っ張って抜けないか確かめる。
- 水道からのホースは差し込まないでください。  
流量が多く、水漏れします。

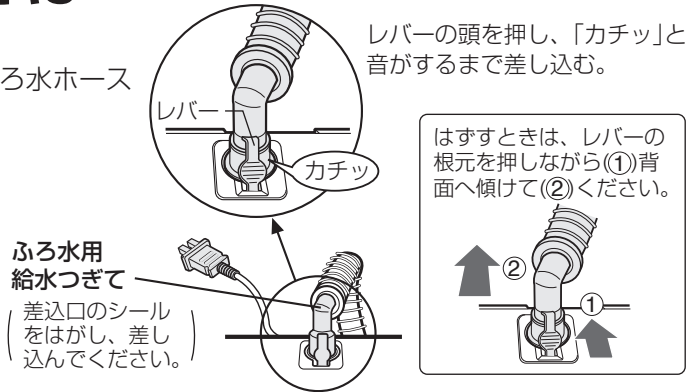

## 2 ふろ水ポンプのコードを本体のポンプ接続用プラグに差し込む

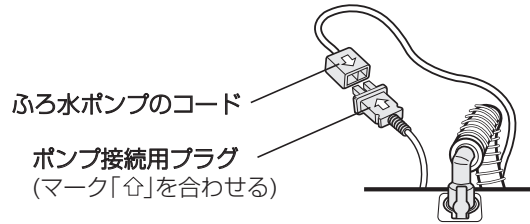

## 3 ふろ水ポンプを水中に沈める

- ポンプのホース内に水が残っていると、ふろ水を吸い上げにくくなる場合があります。必ず、ホースに水が残っていないことを確認のうえご使用ください。

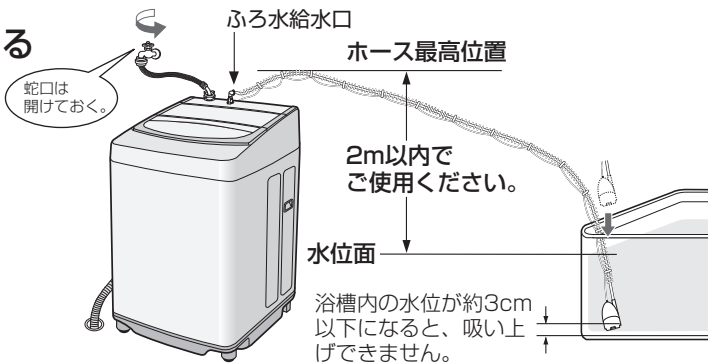

# ふろ水ポンプのあとしまつ

- ## 1 洗濯物を必ず先に取り出す。
- ホース内の残水が流れ出て、洗濯物を濡らすのを防ぐためです。

- ## 2 ふろ水ポンプを浴槽から取り出す。

- ## 3 ふろ水ホース内の水を抜く。
- 本体側の接続をはずし、ホースのどちらか一方を高くして残水を抜いてください。残水はホース内の汚れの原因になります。

- ## 4 ふろ水ポンプセットを図のように輪にして、ふろ水ホース掛けに引っ掛ける。

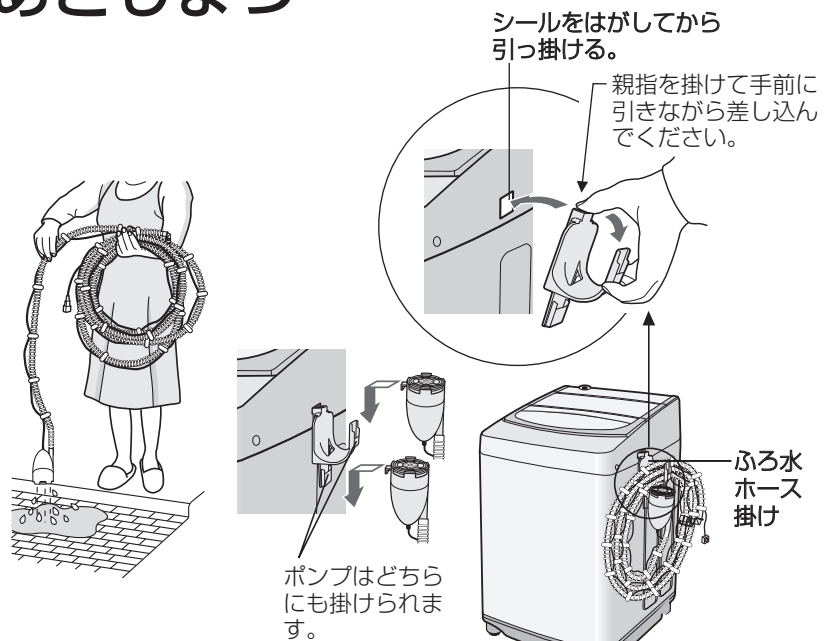

ふろ水ホース掛けは本体の左右どちら側にも取り付けられます。

# 標準コース

(高濃度洗浄 10 ページ)

# 念入りコース

(高濃度洗浄)

# つけ洗いコース

(高濃度洗浄)

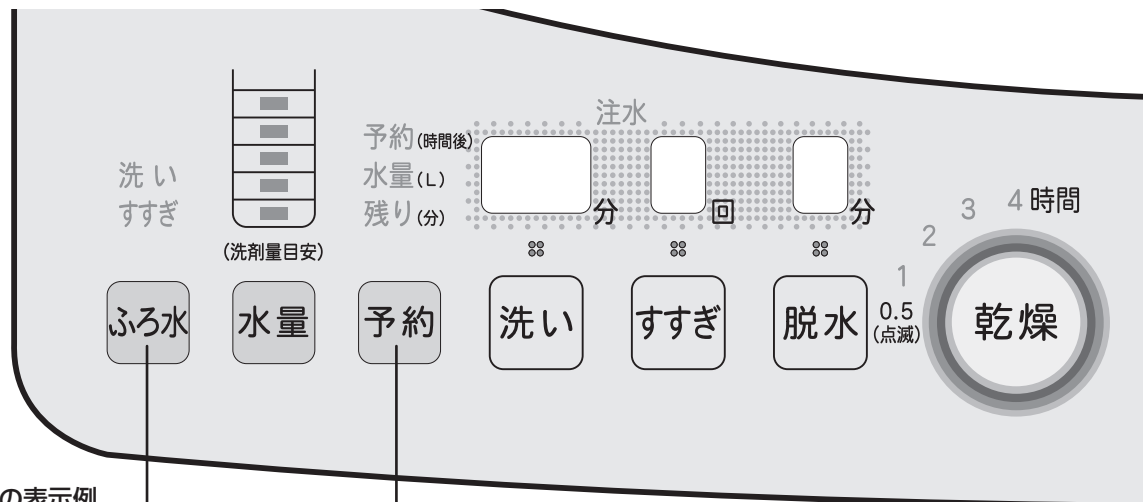

「標準コース／洗濯のみ」の表示例

2-②

2-③

## 準備

1 洗濯物を準備し、本体を確認する 12~15 ページ

ふろの残り湯を使うときはふろ水ホースをセットする。

2 蛇口を開ける

ふろの残り湯を使うときも開けておく。



# 1

## 洗濯物を入れて、電源を入れる

電源



# 2

## コースを選ぶ

●「標準コース／洗濯のみ」の場合は選ぶ必要はありません。

●「洗濯のみ」運転は **洗濯コース** で選ぶ。

●「洗濯～乾燥連続」運転は **洗乾コース** で選ぶ。

2-①

除菌・防臭するときは **除菌** で選ぶ

●「標準」と「強」が選べます。33 ページ

2-②

ふろの残り湯を使うときは **ふろ水** で選ぶ

●「洗い」と「すすぎ」に使えます。36 ページ

2-③

予約運転するときは **予約** で選ぶ 37 ページ

# 3

## ふたを開けたままでスタートする

洗濯量を計量し、運転内容を約5秒表示したあと、水量や洗剤量の目安を表示する。



洗濯量計量

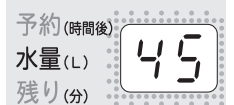

●乾燥時間を変更したい場合は、水量表示後 **乾燥** を押す

(乾燥時間以外も変更できます。変更できる時間などは 52 ページ)

		標準	念入り	つけ洗い
洗濯	容量	8.0(7.0)kg		
	所要時間	約43(42)分	約66分	約59分
洗濯～乾燥	容量	4.5kg		
	所要時間	約4時間半	約5時間	

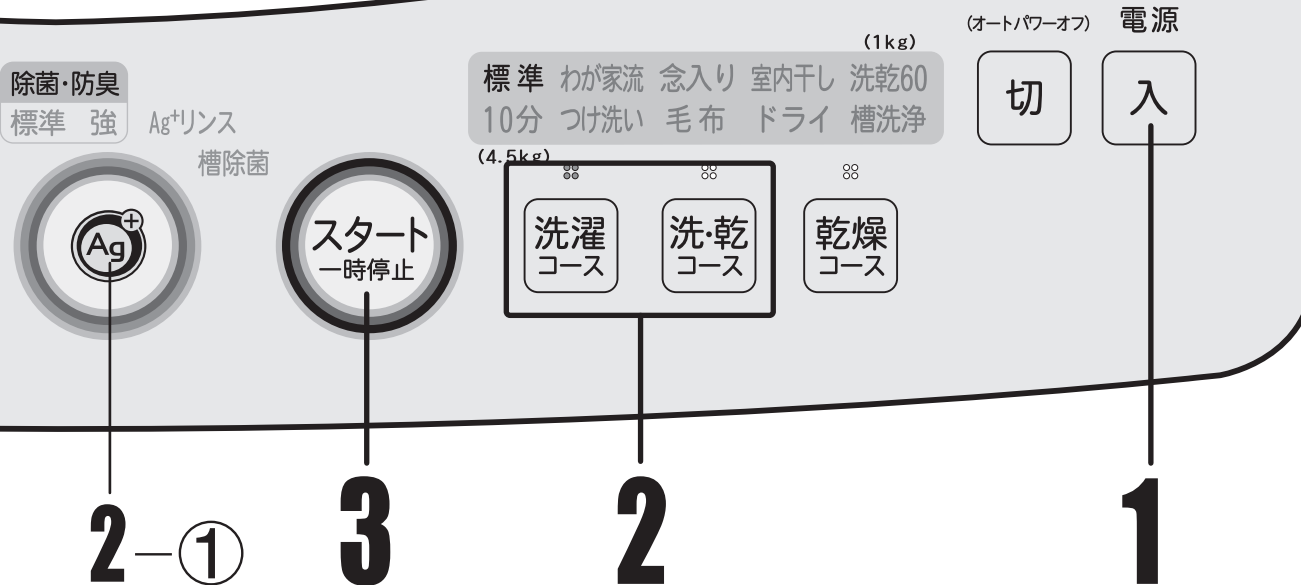

使いかた  
標準・念入り・つけ洗いコース

## 4 洗剤を入れる

表示を目安に量って入れる。18ページ

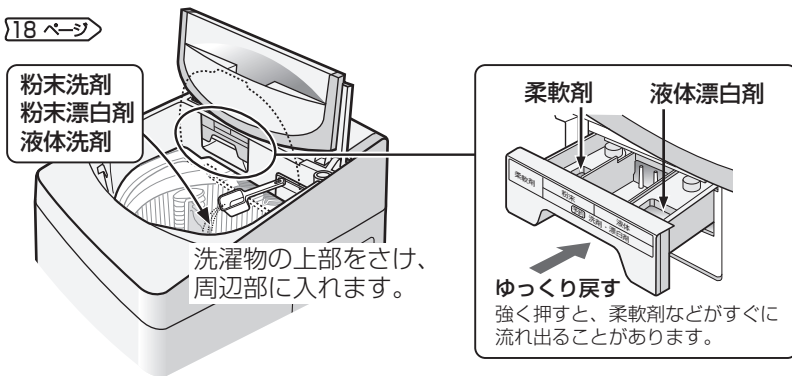

## 5 ふたを閉める

内ふた、(外)ふた共に確実に閉めてください。  
給水が始まって自動運転します。  
シャワーすすぎ・脱水・乾燥運転時は、自動的にふたをロックします。

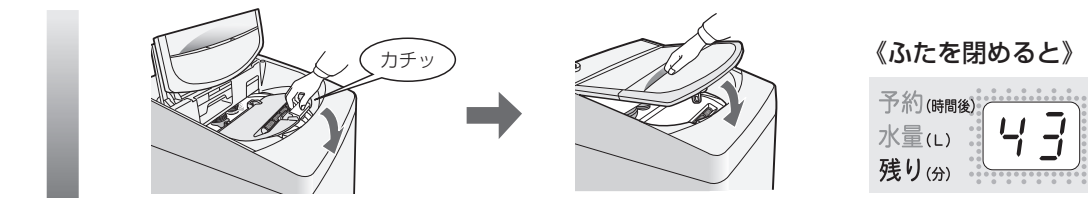

運転終了 ピーツ ピーツ

●乾燥終了後は「置きじわ防止運転」をおこなっています。11ページ

電源を切って、ふたロックを解除し、早めに取り出してください。取り出すさい、洗濯・脱水槽や衣類、ふたの内側などが高温になっていることがありますので、ご注意ください。

# 洗剤類の使いかた

表示水量		洗濯量の目安	すりきり一杯が37gのカップの場合	合成洗剤				いつもお使いのもの (算出、記入しておく便利です)		粉石けん	柔軟剤
ES-TG80F (8kgタイプ)	ES-TG70F (7kgタイプ)			粉末	液体	算出した量	目安	水30Lに対して 36gのもの	水30Lに対して 7mLのもの		
45L	—	8.0kg以下	約0.8杯	30g	37g	30mL	60mL		🍵	54g	10mL
—	44L	7.0kg以下	約0.8杯	29g	37g	29mL	59mL		🍵	53g	10mL
40L	40L	6.0kg以下	約0.7杯	27g	33g	27mL	53mL		🍵	48g	9mL
37L	37L	5.0kg以下	約0.7杯	25g	31g	25mL	49mL		🍵	45g	9mL
34L	34L	4.0kg以下	約0.6杯	23g	28g	23mL	45mL		🍵	41g	8mL
31L	31L	3.0kg以下	約0.6杯	21g	26g	21mL	41mL		🍵	37g	7mL
27L	27L	2.0kg以下	約0.5杯	18g	22g	18mL	36mL		🍵	32g	6mL
24L	24L	1.0kg以下	約0.4杯	16g	20g	16mL	32mL		🍵	29g	6mL
18L	18L	0.5kg以下	約0.3杯	12g	15g	12mL	24mL		🍵	22g	4mL
12L	12L	0.3kg以下	約0.2杯	8g	10g	8mL	16mL		🍵	14g	3mL

## 洗濯・脱水槽へ直接入れるもの

### 粉末合成洗剤

表示を目安に計って入れます。

- カップの大きさや洗剤の使用量は、洗剤のメーカーや銘柄によって異なります。ご使用になる洗剤をお確かめください。
- 洗剤は、水に溶けやすいものをお使いください。

### 粉末漂白剤

使用量、使いかたは、漂白剤の表示にしたがってください。

### 液体合成洗剤

表示水量を目安に計って入れます。

- 粘り気が強い洗剤の場合は、流れにくいので、あらかじめ約500mLのぬるま湯に溶かしてから入れてください。

※予約洗濯のときは、洗剤投入ケースに入れます。  
くわしくは [20 ページ](#)

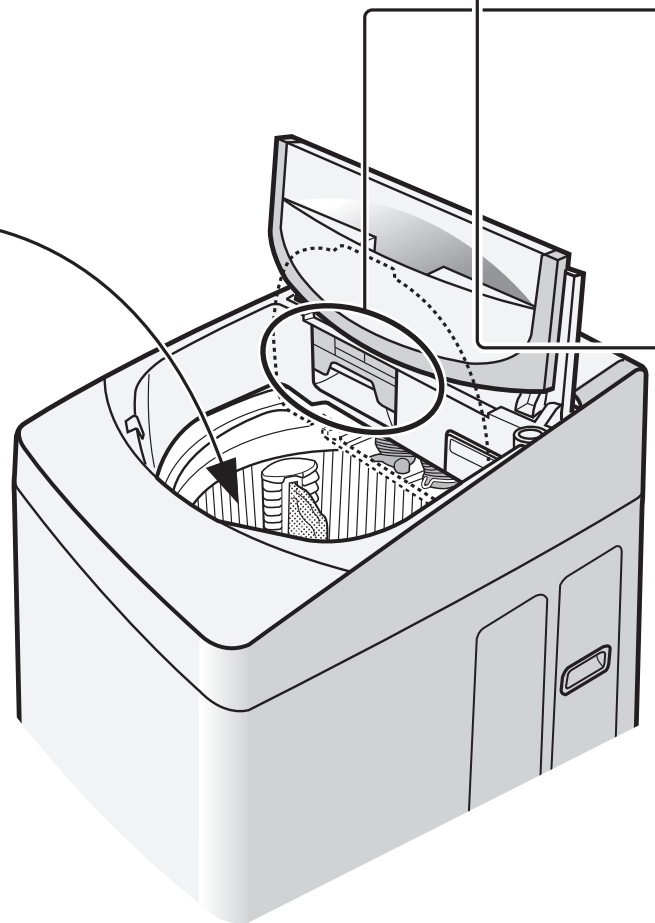

## 洗剤投入ケースに入れるもの

### 柔軟剤

最終すすぎ中に自動的に投入されます。  
表示水量を目安に計って入れます。

- 濃縮タイプのもの(水30Lに対して7mLのものは、流れにくいので、水で3倍に薄めてから入れてください。
- 最終すすぎが注水すすぎの場合、効果が減少します。
- 柔軟剤を入れたまま、12時間以上放置したり、気温の低いときは柔軟剤が固まる場合があります。



この位置以上に入れたり、給水中にケースを動かさないでください。すぐに流れ出ることがあります。流れ出た柔軟剤がお洗濯前の衣類に付着すると、変色することがあります。ご注意ください。また、わずかに水が残ることがありますが、異常ではありません。

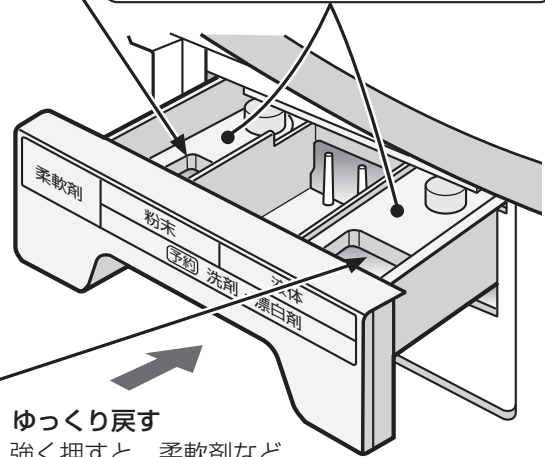

ゆっくり戻す  
強く押すと、柔軟剤などがすぐに流れ出ることがあります。

### 液体漂白剤

使用量、使いかたは漂白剤の表示にしたがってください。

- 塩素系は、色落ち、変色のおそれがありますので、ご注意ください。

## 粉石けんの使いかた (よく溶かしてからお使いください)

### 槽内での溶かしかた

- 1 標準コース、水量「12L」を選び、**いったんふたを閉めてからスタートし**、給水します。
- 2 かくはんが始まったら、粉石けんを少しずつ入れ、約3分間運転し、十分に溶かします。
- 3 ご使用のコースと水量を選び直してから、お洗濯を始めます。
  - 水量を選ばないと、「40L」など決められた水量になります。

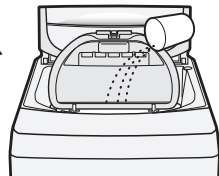

### 溶けにくい場合の溶かしかた

- 1 30℃前後のぬるま湯を約5~10L、容器に用意します。
- 2 十分にかき回しながら、粉石けんを少しずつ入れ、溶かします。
  - 粉石けんが固まったり、粒が残ったりしないよう、十分に溶かします。
- 3 洗濯を始め、給水中にふたを開け、石けん液を槽内に入れます。



●粉石けんは、合成洗剤に比べて洗濯物に残りやすく、黄ばみや石けんのにおいの原因となりますので、すすぎを十分におこなってください。「注水すすぎ4回」をおすすめします。[53 ページ]



# 洗剤類の使いかた (つづき)

## 予約洗濯時

予約洗濯のときは、洗剤類はすべて洗剤投入ケースに入れます。

( 固型タイプ、シートタイプの洗剤は、予約洗濯時でも直接洗濯・脱水槽へ入れてください。 )

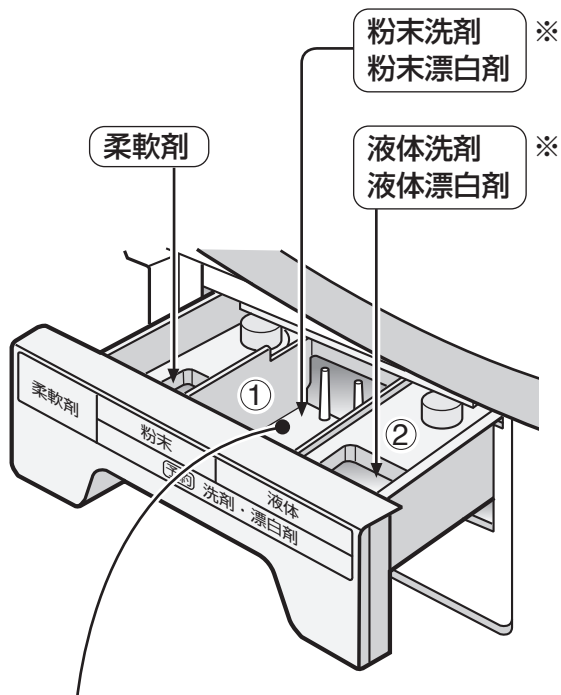

洗剤を多めに入れたり、ケースが濡れていると、粉末洗剤や漂白剤が残ったり、こびりついたりする原因になります。ご使用前に乾いた布で拭いてください。

※予約時、洗剤と漂白剤を併用する場合はA、Bどちらかの組み合わせでご使用ください。

- A 粉末洗剤①を使用するときは液体漂白剤②を使用してください。
- B 液体洗剤②を使用するときは粉末漂白剤①を使用してください。



- 粘り気が強い液体洗剤で予約洗濯する場合は、あらかじめ約500mLのぬるま湯に溶かし、洗濯物をよけながら、直接洗濯・脱水槽に流し入れてください。
- 毛布コースの予約洗濯で粉末洗剤を使用する場合は、あらかじめぬるま湯に溶かしてから毛布を入れる前に、直接洗濯・脱水槽に流し入れてください。 [28ページ](#)

## のりづけのしかた

のりづけできる量…2.0kg以下 化学合成のり  
 使えるのり…「洗濯機用」と表示されたもの。  
 のりの量…のり容器の表示にしたがってください。



### 1 衣類を入れて次の内容に合わせ、運転を始める。

- 運転内容… 標準コース、「洗い3分」、「脱水2分」
- 水量…「31L」(1.0kgのときは「27L」)

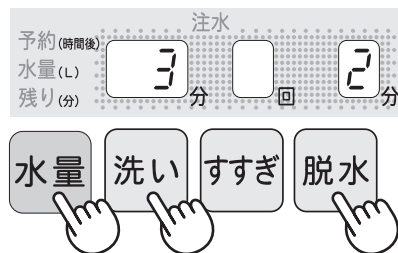

### 2 給水が終わったら一時停止してふたを開け、衣類に直接かからないように、のりを少しずつ入れる。

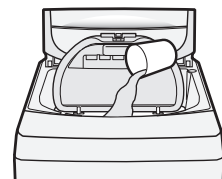

### 3 ふたを閉め、再スタートする。

### 4 終わったら、すぐに次の方法で槽に付着したのりを洗い落としてください。

- 運転内容… 標準コース、「洗い3分」、「脱水2分」
- 水量…「40L」

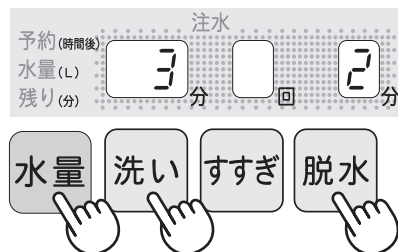

- 漂白剤を約10mL入れると、より効果的に落とせます。



- 槽に付着したのりを落とさなかったり、指定以外の洗濯のりを使うと、目詰まりや漏水など、故障の原因になります。
- のりづけした衣類は、乾燥しないでください。

# 個別運転 (「脱水」だけしたいときなど)

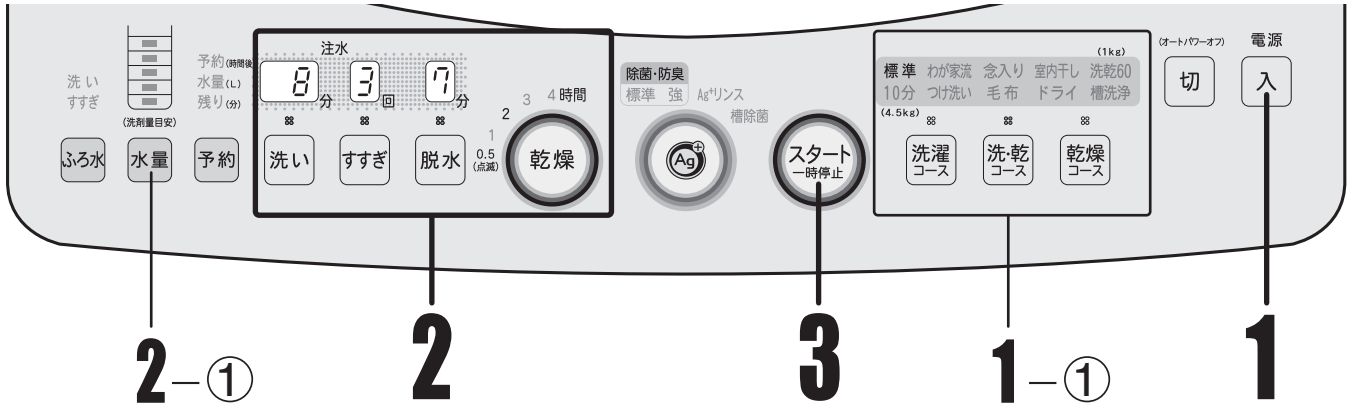

使いかた

洗剤類の使いかた / 個別運転

## 1 洗濯物を入れて、電源を入れる

1-① 「洗濯コース」の「標準コース」以外は **洗濯コース** **洗-乾コース** **乾燥コース** で選ぶ

「洗い」を含んだ洗濯～乾燥連続運転を選んだ場合のみ、水量を選んでいても乾燥量を確認するために、スタート後洗濯物を動かして衣類の量を量ります。

## 2 運転したい工程のボタンを選ぶ

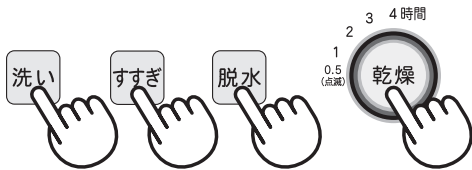

2-① すすぎから始めるときは **水量** も選んでください。

● 選べる時間や回数などは [53ページ](#) をご覧ください。

### こんなときに・・・(使いかたの例)

- 脱水だけしたい → **脱水**
- 排水だけしたい → **脱水**  
(「排水」のときはふたを開けておく。「E02」が出たら終了)
- 洗濯液を再利用したい → **洗い**  
(洗濯液が残る)
- すすいで脱水したい → **すすぎ** **脱水** **水量**  
(すすぎは排水、脱水から始まる)
- すすいで乾燥したい → **洗-乾コース** **すすぎ** **脱水** **乾燥** **水量**

## 3 スタートする



● 除菌・防臭するとき



で選ぶ [33ページ](#)

● ふろの残り湯を使う

ときは **ふろ水** で選ぶ

[36ページ](#)

● 予約運転するとき

**予約** で選ぶ [37ページ](#)

● 乾燥終了後は「置きじわ防止運転」をおこないます。 [11ページ](#)

電源を切って、ふたロックを解除し、早めに取り出してください。

# わが家流コース

(高濃度洗浄 10 ページ)

自分で作った運転内容を登録できます。  
いつもの洗濯・乾燥に便利です。

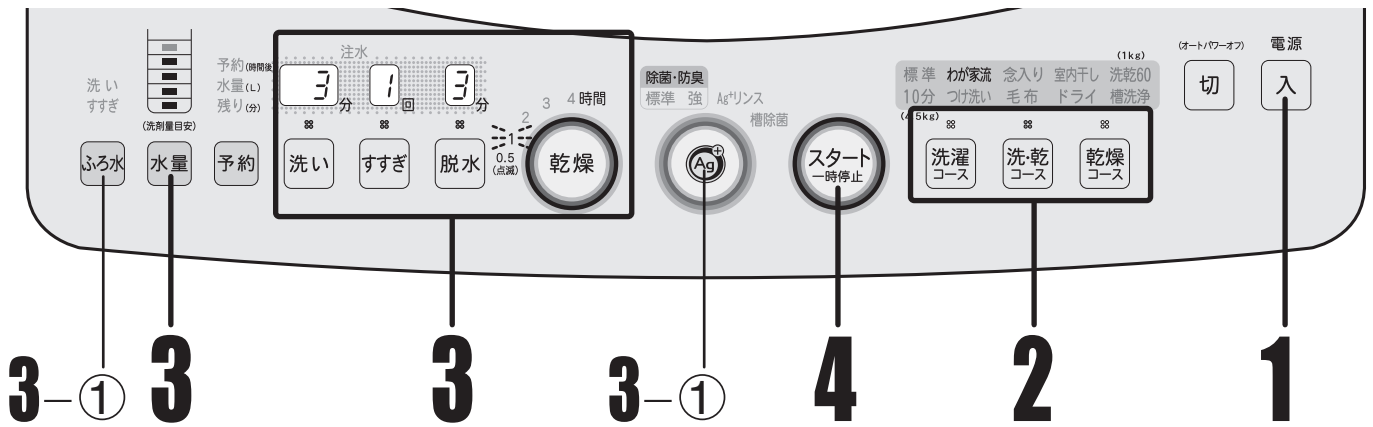

1

洗濯物を入れて、  
電源を入れる

電源



2

登録したいコースボタンで「わが家流」を選ぶ



- ※ 洗濯コース、洗・乾コース、乾燥コースの3種類の「わが家流」が作れます。

※「洗・乾コース」で「洗い」を含んだ洗濯～乾燥連続運転を選んだ場合のみ、選んだ水量や乾燥時間にかかわらず、乾燥量を確認するために、スタート後洗濯物を動かして衣類の量を量ります。

3

登録内容を選ぶ

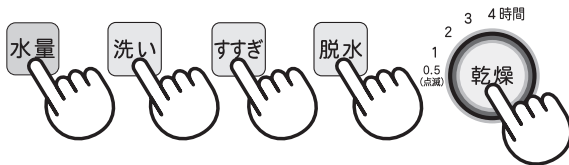

- 初めは、「洗い」「すすぎ」「脱水」「乾燥」の最小時間や回数と水量「40L」が登録されています。

3-① ふろ水、 も登録できます。

4

スタートする



- スタートと同時に、選んだ内容が登録されます。  
次回からは「わが家流」を選んで、「スタート」するだけで運転できます。

- 「洗濯のみ」の登録は で選ぶ
- 「洗濯～乾燥連続」運転の登録は で選ぶ
- 「乾燥のみ」の登録は で選ぶ

- 選べる時間や回数などは [53 ページ](#) をご覧ください。

- 「除菌・防臭／強」は登録できません。
- 予約運転するときは で選びます。 [37 ページ](#) (登録はできません)

- 登録された水量は で変更できます。

- 乾燥終了後は「置きじわ防止運転」をおこないます。

[11 ページ](#)

電源を切って、ふたロックを解除し、早めに取り出してください。

# 室内干しコース

(高濃度洗浄 [10ページ](#))

洗濯～乾燥	容量	6.0kg以下
	所要時間	約70分

洗濯後、短時間温風を当てることで、6.0kgまでの衣類の干し時間を短縮できます。「除菌・防臭」機能を併用すると、室内干しの嫌なにおいを抑え、さらに便利です。

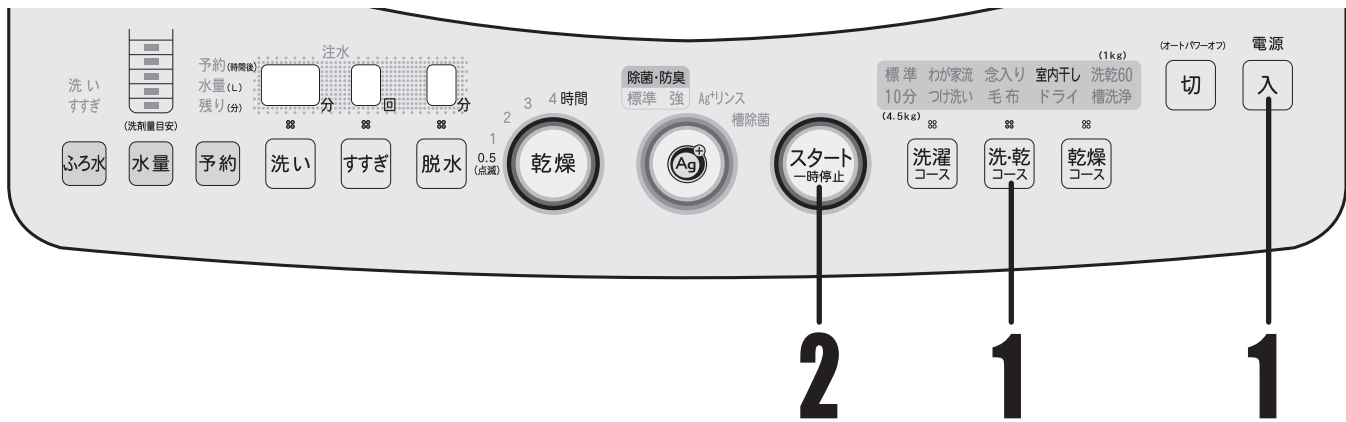

## 洗える衣類の確認

- 一般的な洗濯物、6.0kgまで

## 1 洗濯物を入れて、電源を入れ、「洗・乾コース」で「室内干し」を選ぶ





## 2 スタートする



- 乾燥時間を変更したい場合は、水量表示後  を押す  
(乾燥時間以外も変更できます。変更できる時間などは [52ページ](#))

- 洗濯のみ運転は選べません。
- 乾燥のみ運転は [31ページ](#)

- 除菌・防臭するときには  で選ぶ [33ページ](#)

- ふろの残り湯を使うときは  で選ぶ [36ページ](#)

- 予約運転するときには  で選ぶ [37ページ](#)

- 乾燥終了後は「置きじわ防止運転」をおこないます。 [11ページ](#)  
電源を切って、ふたロックを解除し、早めに取り出してください。

## 室内干しのコツ

洗濯物どうしの間隔をできるだけあけて風通しが良くなるように干してください。

- シャツ、ブラウス類は、ハンガーにかけて形を整えます。
- スウェットパンツ、綿ズボンなどは裏返して形を整え、クリップ付きのハンガーなどに吊して干します。タオルなどもクリップ付きのハンガーなどに広げて干します。(竿やロープにかけて干すと内側が乾きにくくなります)

使いかた

便利な使いかた

わが家流コース／室内干しコース

# 洗乾60コース

(高濃度洗浄 10 ページ)

洗濯～乾燥	容量	1.0kg以下
	所要時間	約60分

少量(化繊混紡約1.0kg以下)の洗濯物を効率よく洗濯～乾燥します。

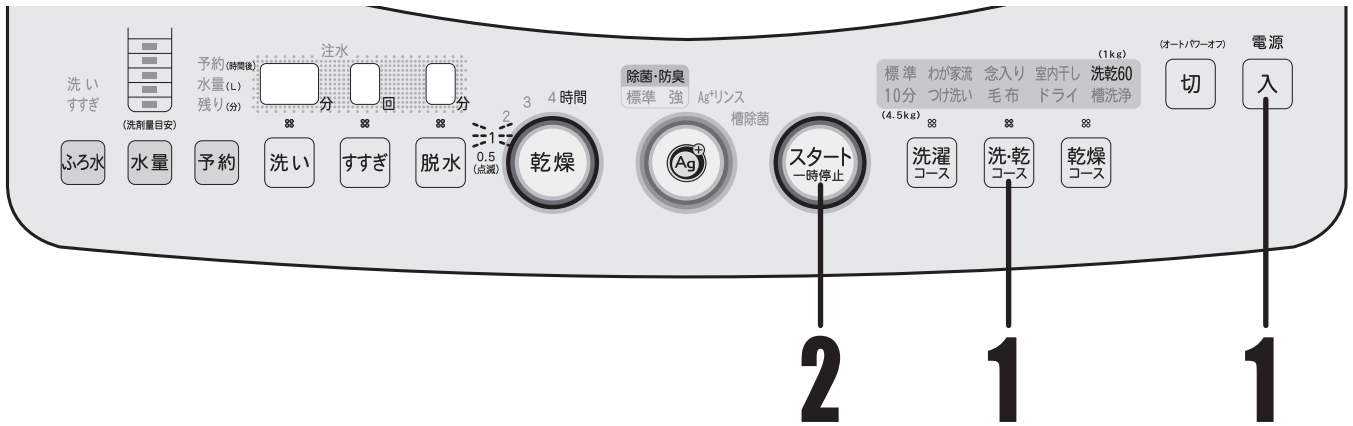

## 洗える衣類の確認

- 化繊混紡、1.0kgまで  
綿や厚物などが混ざると、十分な乾燥ができずに終わることがあります。
- 洗う量が多い場合や綿の衣類には、標準コースや念入りコースをおすすめします。

## 1 洗濯物を入れて、電源を入れ、「洗・乾コース」で「洗乾60」を選ぶ



## 2 スタートする

洗濯量を計量し、水量を表示する。



- 除菌・防臭するときは  
 で選ぶ 133 ページ
- ふろの残り湯を使うときは  
 で選ぶ 136 ページ
- 予約運転するときは  
 で選ぶ 137 ページ
- 乾燥終了後は「置きじわ防止運転」をおこないます。111 ページ  
電源を切って、ふたロックを解除し、早めに取り出してください。

- 洗濯物が多い場合は「U05」を表示します。いったん電源を切って、適量に減らしスタートし直してください。
- 減らさずに運転を続けてもそのまま運転しますが、十分に乾燥しません。また、運転は60分以上になります。

60分を超えて運転しているときは、点滅でお知らせします。

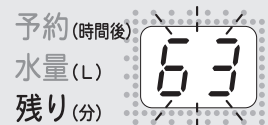



# 10分コース

洗濯	容量	4.5kg以下
	所要時間	約10分
洗濯～乾燥	容量	4.5kg以下
	所要時間	約4時間

着たら洗う、そんな軽い汚れもののお洗濯をスピーディーにおこないます。

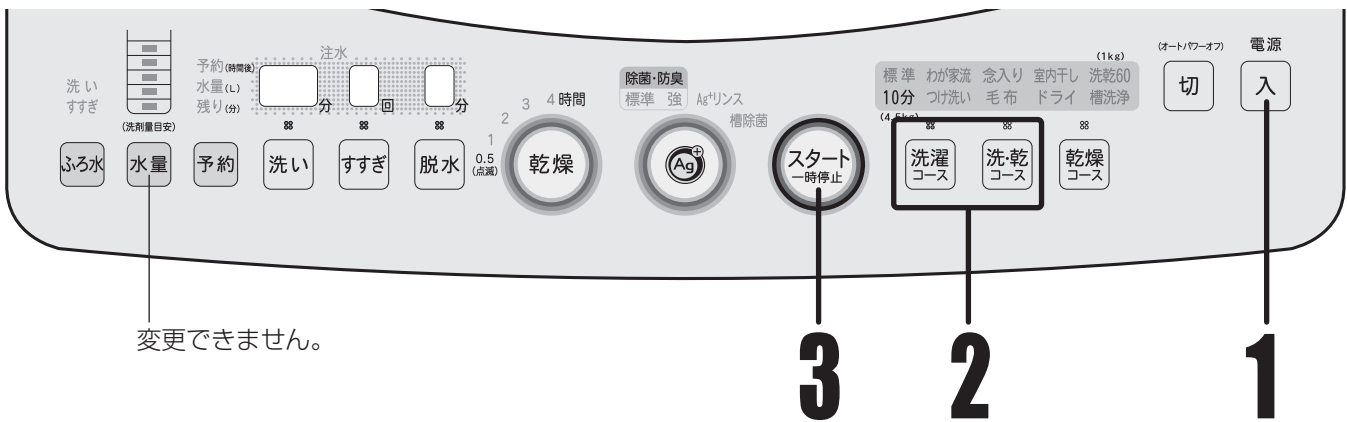

変更できません。

## 洗える衣類の確認

- 軽い汚れの衣類、4.5kgまで
- 洗う量が多い場合や汚れが気になるときは、標準コースや念入りコースをおすすめします。

### 1 洗濯物を入れて、電源を入れる



- 除菌・防臭するときは

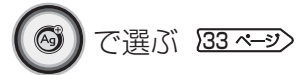

- ふろの残り湯を使うときは



### 2 「10分」を選ぶ

- 「洗濯のみ」運転は **洗濯コース** で選ぶ
- 「洗濯～乾燥連続」運転は **洗乾コース** で選ぶ

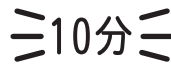

- 予約運転するときは

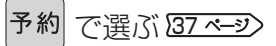

### 3 スタートする



- 洗濯量計量後、表示を目安に洗剤を入れ、ふたを閉める。
- 乾燥終了後は「置きじわ防止運転」をおこないます。

- 運転時間を長くすることができます
- スタート後、洗い始めの給水中に延長したい工程のボタンを、「H」が表示するように押す。



- この時間延長は、記憶されません。

- 「H」は「延長」を表します。もう一度押しと、延長は取消しになります。

洗い	「洗い」が約2分長くなる
すすぎ	「すすぎ」が約1分長くなる
脱水	「脱水」が約2分長くなる

## ● 10分コースのしくみ

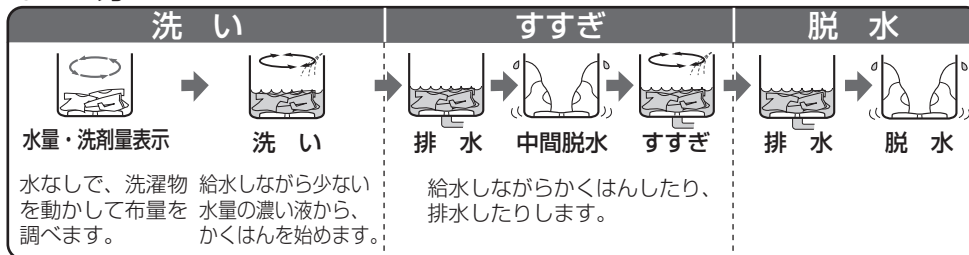

### 10分コースでは…

- 短時間に効率良く洗濯するため、他のコースのように水位が一定ではありません。また給水中にも、槽内の水量に合わせて、かはんをおこないます。

### ● 運転時間の自動延長について

次のようなときは、運転時間を延長することがあります。

- 洗濯量が多い(約4.5kg以上)とき。
- ふろ水給水のとき。

残り時間は、給水量が19L/分の場合です。水道水圧が低い場合や排水事情が悪い場合は、表示の時間より多少長かかります。

### 《洗濯のみの場合》

予約(時間後) 水量(L) 残り(分) 16 10分を超えて運転しているときは、点滅でお知らせします。

便利な使いかた

洗乾60コース / 10分コース

# 毛布コース

## 《準備編》

### 洗える衣類の確認

	☑ または ☐ 表示のあるもの (その他の取扱表示にもしたがってください)				
	毛布		掛けふとん		カーペットカバー
	洗濯のみ	洗濯～乾燥 乾燥のみ	洗濯のみ	洗濯～乾燥 乾燥のみ	洗濯のみ 洗濯～乾燥 乾燥のみ
素材	アクリルなどの合成繊維 または綿100%	アクリルなどの 合成繊維100%	ポリエステル100% または羽毛	ポリエステル100%	洗濯機で洗えると 表示されたもので、 約2.5畳まで(製品 によって多少異な ります)
サイズ	シングル140cm×210cm ダブル 180cm×230cm	シングル 140cm×210cm	ダブル 180cm×230cm	シングル 150cm×210cm	
重さ	約4.2kg以下	約2.8kg以下	8kg タイプ 中綿約1.8kg以下 羽毛約1.5kg以下 7kg タイプ 中綿約1.3kg以下 羽毛約1.2kg以下	中綿約1.0kg以下	
用意するもの	洗濯キャップ <a href="#">64ページ</a>				大型毛布用丸型ネット <a href="#">64ページ</a>

### (別売)洗濯キャップ

流通コード	210 938 0003
希望小売価格	1,575円 (税抜価格1,500円)

## 毛布、掛けふとんの準備

別売の洗濯キャップ [64ページ](#) をお求めください。

### 1 筒状に巻く

長手方向を6つ折りにしてから巻き込みます。  
高さが水面以下になるようにします。

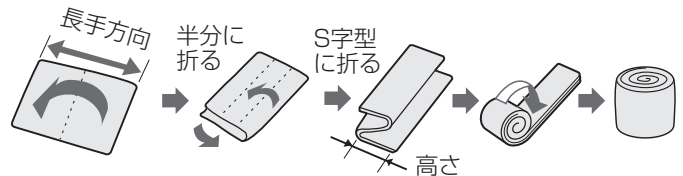

### 2 洗濯・脱水槽に入れ、押し込む

浮き上がると、給水時に水が飛び散ったり、あふれたりして床が水浸しになることがあります。

巻き込んだ毛布の径が  
大きく入りにくい  
ときは...

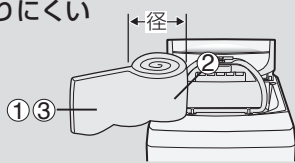

- 巻き込んだ部分の一部をほどく。(1/3程度)
- 巻き込んである部分を先に入れる。
- ほどいた部分を巻き込んである部分の周囲に巻き付けるように押し込む。

#### 押し込む

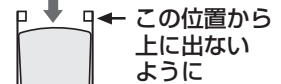

### 3 洗濯キャップを入れる

- 図のように曲げながら、奥側を先に入れる。  
洗濯キャップは表裏を正しく使用してください。
- 手前側を押し込んで、全体を槽の中へ入れる。
- バルンサーの下へ押し込み、水平にする。

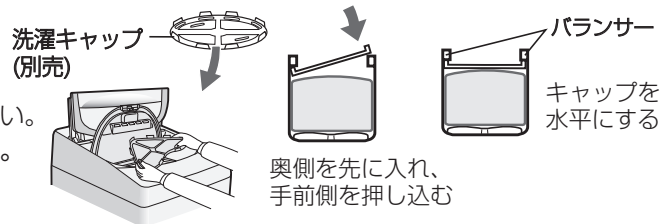

#### キャップの状態を確かめてください

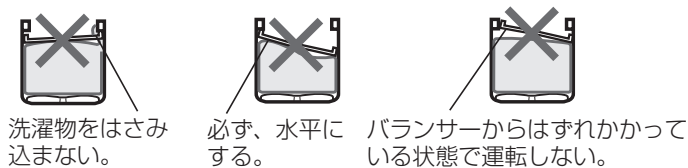

#### 取り出しかた

- キャップの奥側を押し下げる。
- 押し下げたままで、手前を引き上げる。
- キャップを取り出す。



- 洗濯キャップは、正しく入れてください。  
洗濯キャップが飛び出して、けがをしたり、本体を破損することがあります。
- 洗濯キャップは、「毛布」コース以外では使用しないでください。  
水が飛散したり、キャップが飛び出してけがをしたり、本体を破損することがあります。

毛布やふとん、ポアシートなどを洗うときは別売の洗濯キャップを、カーペットカバーを洗うときは別売の大型毛布用丸型ネット [64ページ](#) を必ずお使いください。



●小さなものでも必ず、キャップやネットをお使いください。使用せずに洗濯すると、洗濯物が浮き上がって洗濯物や本体を傷めたり、水があふれて床を水浸しにすることがあります。

- 羽毛ふとんは、洗濯後に羽毛のにおいの残るものがあります。目立たない部分の水につけて絞り、においがするものは、洗わないでください。
- 羽毛ふとんは羽毛の片寄りを直し、形を整えながら、風通しのよい日陰で干します。

## ●浮き上がり要注意

ふとん・毛布などは、洗濯中浮き上がりやすいので十分に押し込みます。

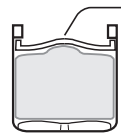
(とくに「洗い」の後半におこなうと、効果的です)

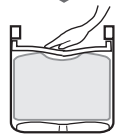
- 1  を押し、「一時停止」にする。  
 中央部が盛り上がっている。
- 2 動きが完全に止まってから、浮き上がっている部分を手で押し、**空気を追い出す**。
- 3 水面以下にしてから、 を押し。  
(自動的に水が補給されます)  
 しばらく押し、空気が出る。

(別売)大型毛布用丸型ネット

## カーペットカバーの準備

流通コード	210 931 0005
希望小売価格	4,410円 (税抜価格4,200円)

- 別売の大型毛布用丸型ネット [64ページ](#) をお求めください。

### 1 びょうぶ折りにする

長手方向に、4~6つ折りにしてからびょうぶ折りにする。

(例)6つ折りにしてびょうぶ折りにする

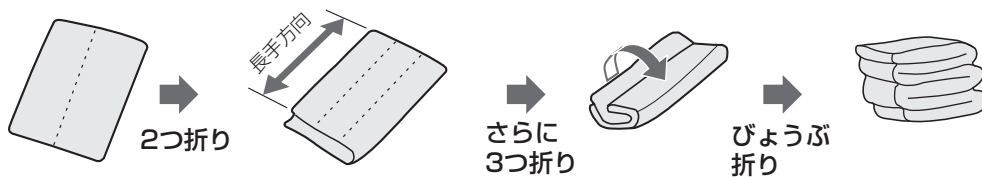

### 2 ネットに入れる

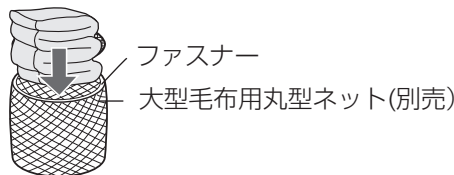

### 3 洗濯・脱水槽に入れる

横に倒して入れたあと、槽の中で戻す。

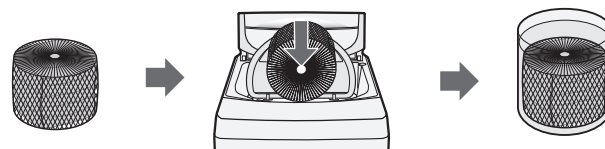

# 毛布コース

(つづき) 《操作編》

洗濯	容量	毛布は4.2kg以下	洗濯～乾燥	容量	毛布は2.8kg以下	乾燥	容量	毛布は2.8kg以下
	所要時間	約61分		所要時間	約4時間		所要時間	約3時間

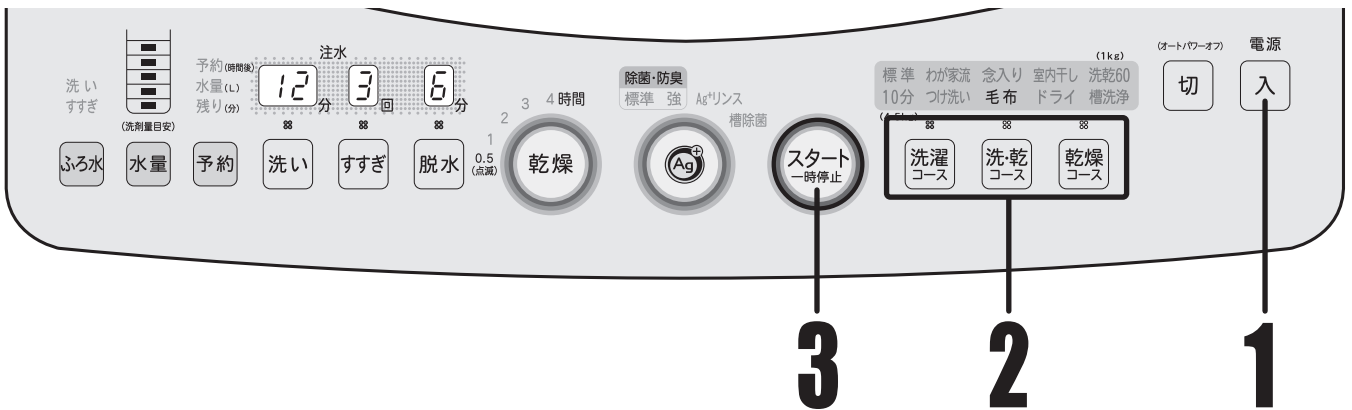

## 洗濯物の準備

26～27ページにしたがって洗濯・脱水槽に入れる。

1

### 電源を入れる

電源



2

### 毛布コースを選ぶ

- 「洗濯のみ」運転は **洗濯コース** で選ぶ
- 「洗濯～乾燥連続」運転は **洗乾コース** で選ぶ
- 「乾燥のみ」運転は **乾燥コース** で選ぶ

≡毛布≡

- 除菌・防臭するとき

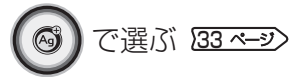

- ふろの残り湯を使うときは **ふろ水** で選ぶ

▶36ページ▶

- 予約運転するとき



▶37ページ▶

3

### ふたを開けたままで スタートする

洗濯量の計量はありません。



4

### 表示を目安に 洗剤を入れる

- 液体洗剤を、表示の水量を目安に計って入れます。  
▶18ページ▶
- 粉末洗剤は、あらかじめ、ぬるま湯(約30℃、5L)でよく溶かしてから、槽の周辺部へ直接入れます。
- 羽毛ふとんには、液体中性洗剤をお使いください。

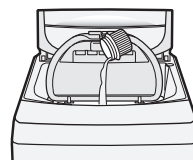

5

### ふたを閉める

- 内ふた、(外)ふた共に確実に閉めてください。

- 乾燥終了後は「置きじわ防止運転」をおこないます。  
▶11ページ▶  
電源を切って、ふたロックを解除し、早めに取り出してください。
- 乾燥が足りないときは、反対側に折り直して「毛布コース、乾燥のみ」で時間を選んで、もう一度乾燥してください。



ご注意

- 洗濯できる電気毛布でも、乾燥(洗濯～乾燥連続運転、乾燥のみ運転)は、させないでください。

運転終了

# ドライコース

洗濯	容量	2.0kg以下
	所要時間	約39分
	水量	34L

おしゃれ着などのデリケートな衣類をやさしく洗います。

●洗える衣類や干しかたなどにご注意ください。

## 洗える衣類の確認

●取扱い絵表示や組成表示などが無いものは、洗わないでください。



取扱い絵表示の例



**洗えるもの** 水につけても、こするなどの力を与えなければ洗えるもの。

衣類の取扱い表示が

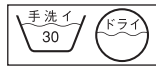

のおしゃれ着やデリケートな衣類

- ウール、カシミアなどのセーター・ブラウス
- スカート・スラックスなど

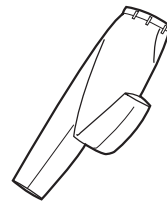
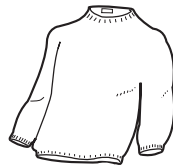

※ただし、の絵表示のものでも洗えないものもあります。

[12ページ](#)をご参照ください。

※ウール、麻などは縮みやすい繊維ですが、洗濯で縮んだ場合はある程度伸ばすことができます。[162ページ](#)

## 衣類の干しかた

- セーターなどは、市販の平干しネットなどを使い、形を整えて日陰で干します。
- 毛足が長いものは、振りながら形を整えて干します。
- ブラウス、シャツなどの伸びにくいものは、ハンガーにかけ、形を整え、日陰で干します。

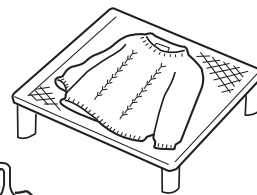

必要に応じアイロンをかけ、形を整えます。

- 取扱い絵表示にしたがって、スチーム、ドライや温度の使い分けをしてください。
- てかり(アイロン光)の出やすいものや刺しゅう、ビーズの付いたものには、当て布をするなど、注意しておこなってください。



# ドライコース

(つづき)

衣類をゆったりやさしく洗います。 初めに洗剤を溶かすため、洗濯物を入れずにスタートします。

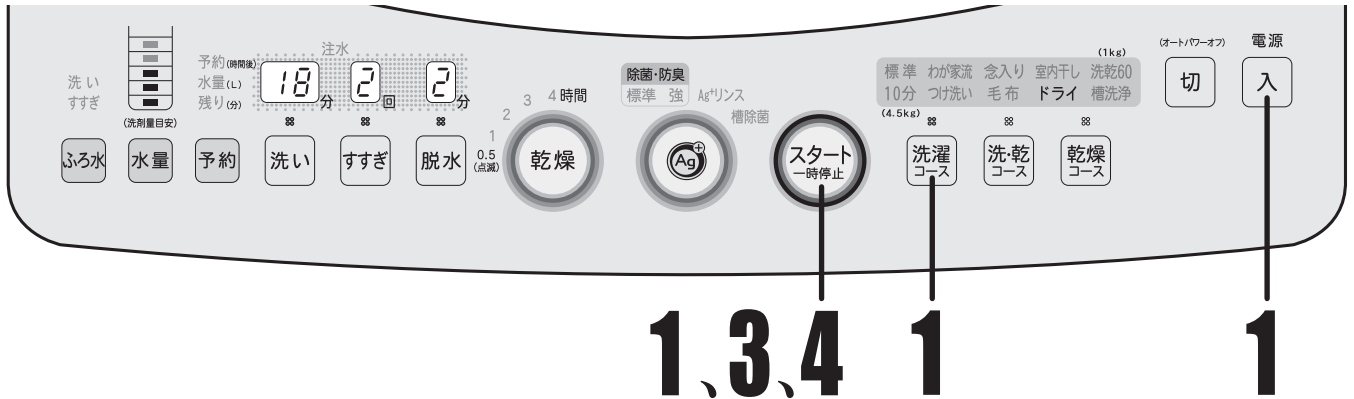

1

電源を入れて、「洗濯コース」で「ドライ」を選び、ふたを開けたままでスタートさせる

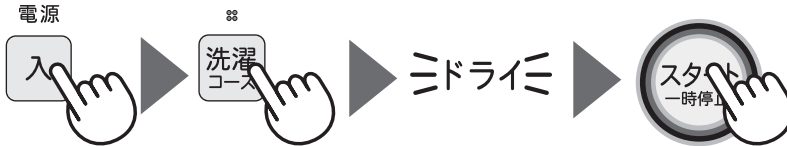

- 洗濯～乾燥連続運転は選べません。
- 乾燥のみ運転は [31 ページ](#)
- 除菌・防臭するときは で選ぶ [33 ページ](#)

2

表示水量にしたがって、液体中性洗剤を入れ、ふたを閉める

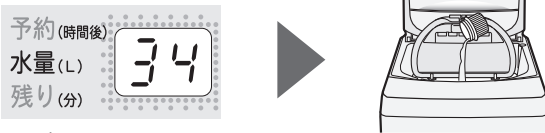

- 洗濯量の計量はありません。
- 給水を始め、洗剤を溶かすために45秒ほどかくはんします。

3

(10秒) ピーツ ピーツ と鳴ったら、 を押して「一時停止」にする  
ふたを開け、洗濯物を入れる

- 洗濯物は上から手で押さえ、十分に液を含ませ、沈めてください。衣類の種類によっては、洗濯物が浮き上がる場合があります。

終了音を「切」にしていると洗濯物投入のお知らせ音は鳴りません。 [38 ページ](#)

- 「ふろ水」「予約運転」は使えません



- 水道水(30℃以下)をご使用ください。お湯は、ウール・絹など動物繊維の縮み・変形の原因になります。
- 水が残ったままでスタートすると、洗剤の溶かし運転ができませんことがあります。

4

内ふたとふたを確実に閉めてから、もう一度 を押す

- 脱水運転になると、自動的にふたがロックされます。
- ふたを開けていると途中で止まります。

運転終了 ピーツ ピーツ

- 洗濯が終わったら、すぐに取り出してください。(放置しておくと、しわになるおそれがあります)
- 干しかたは [29 ページ](#) をご覧ください。

- 洗濯したものを乾燥したいときは [31, 32 ページ](#) をご覧のうえ、洗濯物を入れ直して乾燥をおこなってください。

# 乾燥のしかた

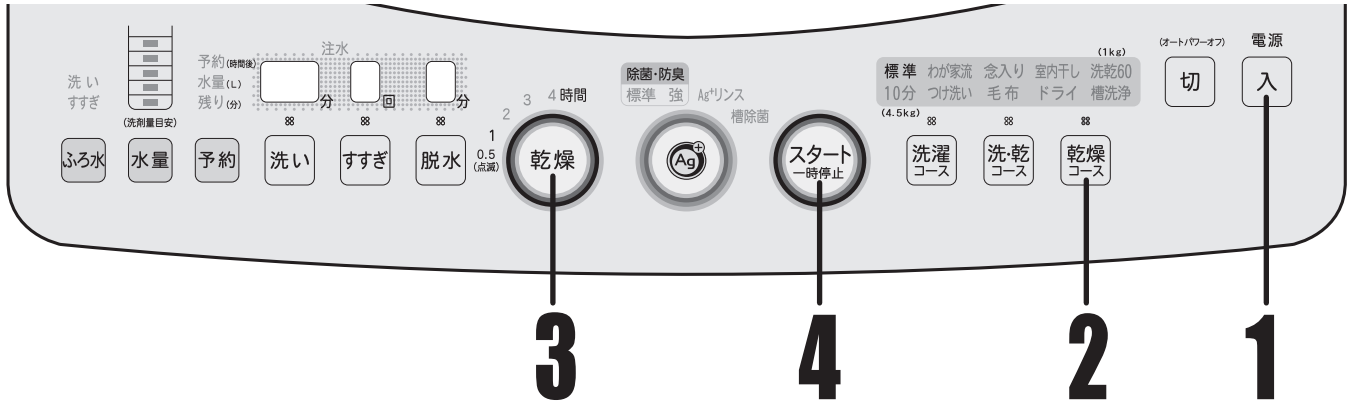

目的に合わせて4種類の乾燥が選べます

こんなときに	コース
一般の衣類の乾燥に	標準(わが家流)
干し時間を短縮したいとき	室内干し
毛布など大物の乾燥に	毛布(毛布などの入れかた <a href="#">26ページ</a> )
セーターなどの乾燥に	ドライ(衣類の入れかた <a href="#">32ページ</a> )

## 準備

十分に脱水して、しわを伸ばした洗濯物を入れる

1

排気フィルター、吸気フィルターが確実にセットされているか確認し  
電源を入れてふたを閉める

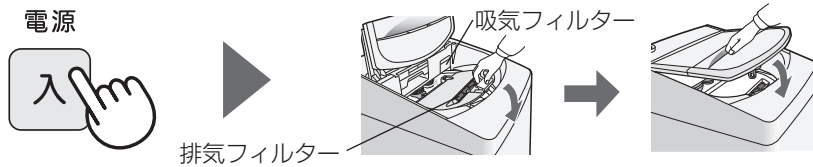

2

衣類に合わせて、コースを選ぶ



3

衣類の量などに応じて  
乾燥時間を選ぶ

衣類の量と乾燥時間の目安は [52.57ページ](#)



4

スタートする



運転終了 *ピーツ ピーツ*

- 運転終了後は「置きじわ防止運転」をおこないます。 [11ページ](#) 電源を切って、ふたロックを解除し、早めに取り出してください。
- 取り出すさい、洗濯・脱水槽や衣類、ふたの内側などが高温になっていることがありますのでご注意ください。

- 予約運転するときは

**予約** で選ぶ [37ページ](#)

- 「除菌・防臭」「ふる水」は使えません

- 乾燥運転の自動延長について

冬季など気温の低いときに乾燥運転をおこなう場合は、乾燥時間が自動的に延長されます。延長は残り時間の点滅でお知らせします。



- 運転内容の途中変更はできません。
- 乾き残りがある場合は、もう一度追加乾燥してください。
- 乾燥終了後は、毎回吸気フィルターと排気フィルターを掃除してください。

便利な使いかた

乾燥のしかた

ドライコース／乾燥のしかた

# 乾燥のしかた

(つづき)

## (衣類の入れかた) ドライコース

ドライコースで洗濯 [29ページ](#)したデリケートな衣類や、動かさずに乾燥したいスニーカーなどの乾燥に。洗濯・脱水槽をゆっくり回転させて低めの温度でやさしく乾燥します。

### 乾燥できるもの

容量0.4kg以下(乾燥時間 2時間)

セーター(ウール・アクリルなど)	1枚
スニーカー	1足

- これらの衣類は、必ずドライコースで乾燥させてください。  
他のコースで乾燥すると、パルセーター(底の回転羽)が回転して、衣類を傷める原因になります。

### 衣類の入れかた

操作方法は [31ページ](#)

#### セーターなど

- 1 きれいに洗ったものを、十分に脱水する。
- 2 そでを重ねず、パルセーターがかくれるくらいに、できるだけ大きめにたたむ。
- 3 パルセーターの上のにせる。

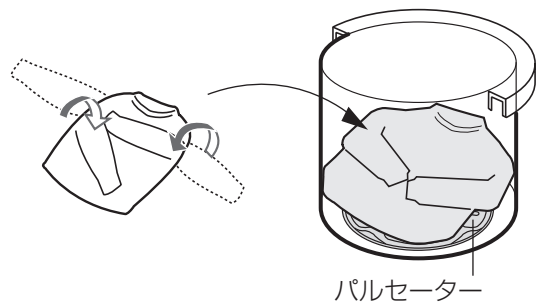

#### スニーカーなど

- 1 だろなどを落とし、きれいに洗ったものを十分に水を切り、水分をふきとる。
- 2 パルセーターの上のにせる。

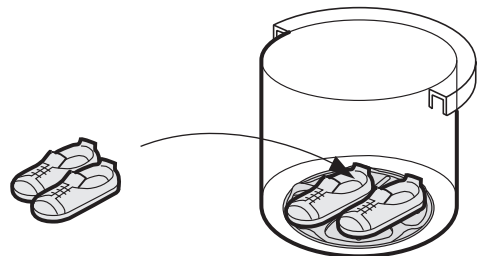

お願い

- 乾燥終了後、乾きが足りないときは反対側にたたみ直したり、上下を反対にしたりして、追加乾燥してください。
- 熱に弱い素材や、装飾品を使用したものは、乾燥しないでください。

# 「除菌・防臭」機能 (Ag<sup>+</sup>イオンコート)

Ag<sup>+</sup>(銀)イオンの力で衣類を除菌し、室内干し時や着用中などの気になるにおいの発生を抑えます。  
 また、「除菌・防臭／強」では静電気や花粉の付着も抑えます。<sup>\*</sup>  
 お洗濯の最終すすぎや、脱水中に衣類を Ag<sup>+</sup>イオンコートします。 [158 ページ](#)  
 ● 10分コース、乾燥のみでは使用できません。

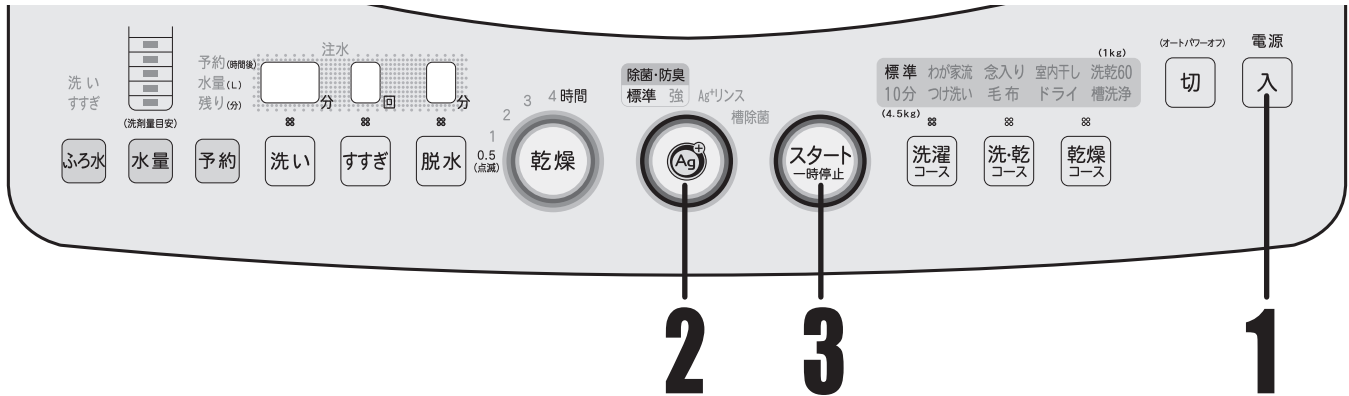

1

## 洗濯物を入れて、電源を入れる

必要に応じてコース、運転方法を選ぶ。

電源



2

## で「除菌・防臭／標準」または「強」を選ぶ

Ag<sup>+</sup> ボタンのランプ(リング部分)



取り消したいときは、 を押して Ag<sup>+</sup> ボタンのランプ(リング部)を消灯させてください。

3

## スタートする



- スタートすると「除菌・防臭／標準」が記憶されます。
- 次回からは  を押さずに「除菌・防臭」機能が使えます。(「強」は記憶されないため、毎回選んでください)

## ● 「標準」「強」の使い分け

除菌・防臭表示	こんなときに
<p><b>標準</b></p> 	<p>日常の衣類の Ag<sup>+</sup>イオンコートに                      すすぎ中に Ag<sup>+</sup>イオンコートします。</p>
<p><b>強</b></p> 	<p>菌の気になるくつ下や吸水性の悪い衣類に                      「除菌・防臭／標準」より高濃度のイオン水で、Ag<sup>+</sup>イオンコートします。                      とくに2.0kg以下で「強」をおこなうと、くつ下のしつこい雑菌などへの除菌効果や、静電気の抑制効果が高まります。</p>

## ● の使いかた

押すごとに切り換わります。

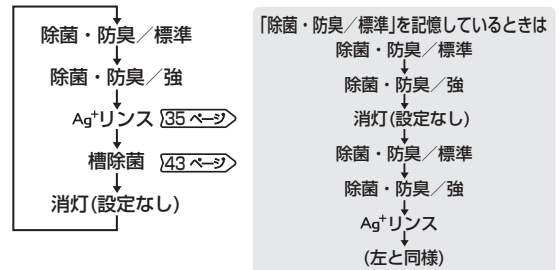

乾燥のしかた

便利な機能

乾燥のしかた／「除菌・防臭」機能

<sup>\*</sup> ● 試験機関：財団法人 日本紡績検査協会  
 ● 試験方法：花粉リリース性試験による確認

# 「除菌・防臭」機能 (Ag<sup>+</sup>イオンコート) (つづき)



## Ag<sup>+</sup>イオンコートについてのご注意

- 衣類の除菌・防臭以外の目的には使用しないでください。(飲用など)
- Ag<sup>+</sup>イオンコートした衣類を着用したさいお肌に異常を感じたときは、ご使用をおやめください。
- 柔軟剤や柔軟剤入りの洗剤、液体中性洗剤を使用してのAg<sup>+</sup>イオンコート後に天日干しすると、衣類に黄ばみを生じることがあります。
  - ・とくに「除菌・防臭/強」で水道水圧の低いときに、黄ばみが強くなります。
  - ・黄ばんだ衣類は、除菌・防臭機能も柔軟剤も使わずに粉末洗剤で洗濯すると戻ります。  
(漂白剤を使ったり、気になる部分を固形石けんでもみ洗いすると、さらに効果的です)
  - ・一部の柔軟剤では、除菌・防臭機能を使わない場合でも変色することがあります。
- 「すすぎなし」や「ふろ水すすぎ1回」を選ぶと、除菌・防臭機能が使えません。
- 衣類の種類・使用する洗剤・仕上剤・水質により、Ag<sup>+</sup>イオンの除菌効果が抑えられる場合があります。
  - ・Ag<sup>+</sup>イオンコートによる除菌効果が得られやすい条件
    - ・綿やポリエステル衣類へのAg<sup>+</sup>イオンコート。
    - ・粉末洗剤を使用してお洗濯。
  - ・Ag<sup>+</sup>イオンコートによる除菌効果が比較的得られにくい条件
    - ・吸水性の悪い衣類(ナイロン・ウール・アクリル・シルク)へのAg<sup>+</sup>イオンコート。
    - ・液体洗剤・のり剤を使用してお洗濯。
- Ag<sup>+</sup>イオンコートによる静電気の抑制は、繊維の種類や、しわ・傷み具合・また温度や湿度が高いときには、効果が感じられない場合があります。
- Ag<sup>+</sup>イオン発生装置は、約10年ご使用いただけます。  
(「除菌・防臭/標準」で1日1回標準コースをお洗濯の場合)
  - ・水質などにより異なります。くわしくは[55, 58ページ](#)➤



### Ag<sup>+</sup>イオン水の給水だけでもできます

通常のお洗濯以外でAg<sup>+</sup>イオンコートしたいときや、静電気の抑制効果を高めたいときなどにご利用ください。(雑布、ふきん、上履き、帽子など)

1  を押しながら、電源  を押す

- 「Ag<sup>+</sup>イオン給水標準」、水量「40L(必要に応じて変更できます)」に設定されます。
-  を押すと高濃度のイオン水を給水できる「Ag<sup>+</sup>イオン給水強」も選べます。  
(「強」では水量は選べません)

2  を押す

- Ag<sup>+</sup>イオン水が給水されます。「標準」では設定水量まで、「強」では5分間(約15L)
- 途中で止めたいときは、「スタート/一時停止」ボタンを押してください。



# Ag<sup>+</sup>リンスコース

衣類をAg<sup>+</sup>イオンコートして脱水するコースです(洗いはおこないません)。  
 (「除菌・防臭」機能を使わずに)まとめ洗いのあと、一部の衣類だけ「除菌・防臭」したいときなどに、ご利用ください。あらかじめ「水量27L(2.0kg相当)」「脱水時間6分」に設定されています。

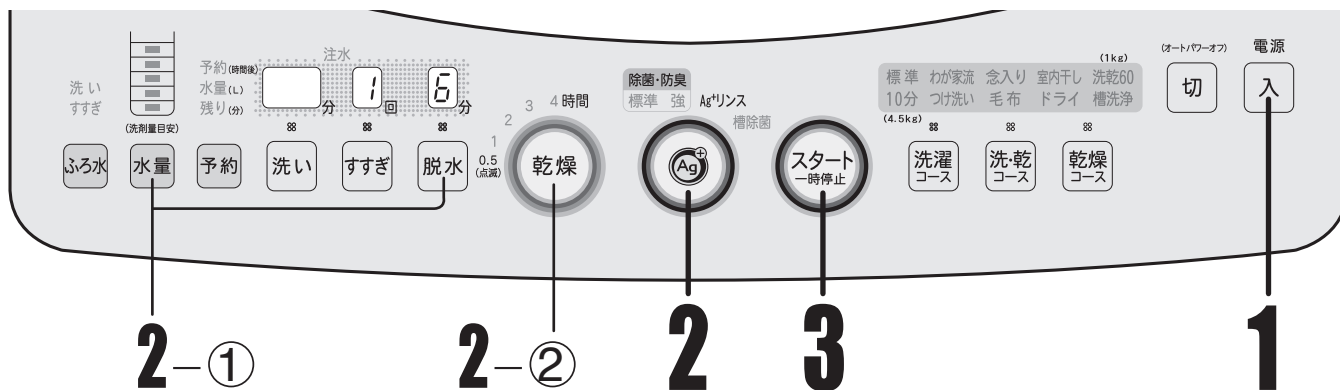

1

Ag<sup>+</sup>イオンコートしたいものを入れて、  
電源を入れる

電源



2

で「Ag<sup>+</sup>リンス」を選ぶ



2-① 衣類の量に応じて、水量や脱水時間を変更してください。

2-② Ag<sup>+</sup>リンス～乾燥まで連続運転したいときは、乾燥を押す。  
 (洗・乾コースランプが点灯します)

衣類の量に応じて乾燥時間を選んでください。[\[52.57ページ\]](#)

3

スタートする



● 予約運転するときには

[予約](#) で選ぶ [\[37ページ\]](#)

● ふろ水は使えません。

● 乾燥終了後は「置きじわ防止運転」をおこないます。

[\[11ページ\]](#)

電源を切って、ふたロックを解除し、早めに取り出してください。



- 汚れているものはあらかじめ洗って、すすいでおいてください。
- 洗剤や仕上剤を入れないでください。
- 標準コースのすすぎ、脱水と同じ動きで運転しますので、デリケートな衣類には使用しないでください。デリケートな衣類は「Ag<sup>+</sup>イオン水の給水 [\[34ページ\]](#)」で、つけ置きしてください。

乾燥のしかた

便利な機能

「除菌・防臭」機能 / Ag<sup>+</sup>リンスコース

# 「ふる水」給水

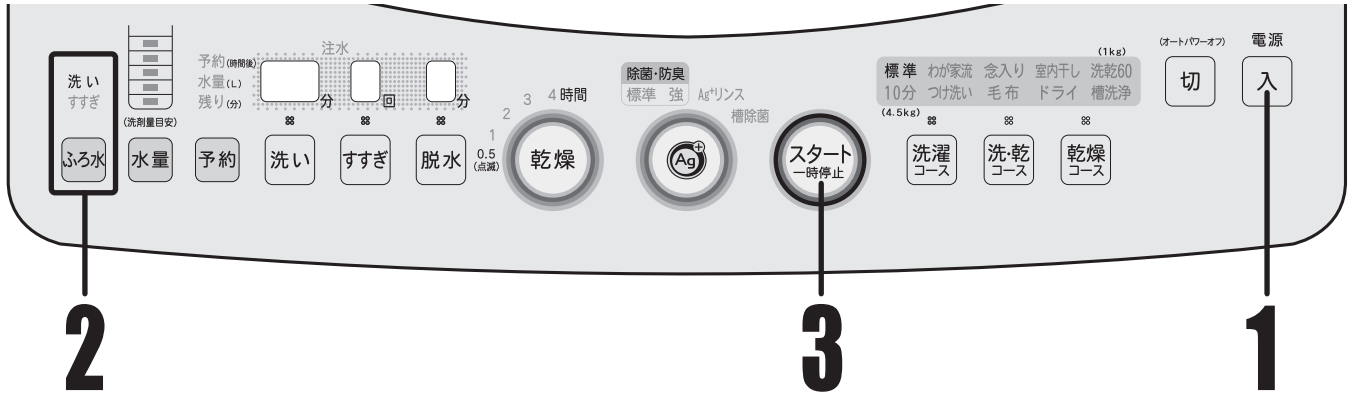

## 準備

- 1 ふろ水ホースをセットする [15ページ](#)
- 2 蛇口を開ける ふろの残り湯を使うときも開けておく。  
(洗剤投入のため、初めの約20~150秒間は水道水が出ます)

# 1

## 洗濯物を入れて、電源を入れる

必要に応じて、運転方法を選ぶ。



# 2

## ふる水の使いかたを選ぶ

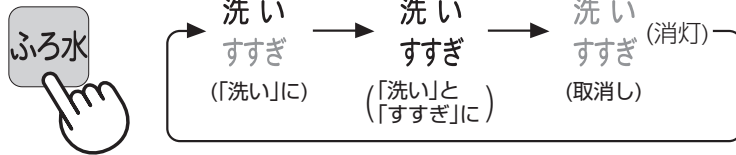

# 3

## スタートする



- ドライ、Ag<sup>+</sup>リンス、槽除菌コースには使えません。
- すずぎにふる水を使うとき
  - シャワーすすぎはおこなわず、ためすすぎに変わります。(標準、室内干し、洗乾60、つけ洗いの各コース)
  - すずぎが2回以上のとき、最後のすすぎは水道水で仕上げます。([ふる水すすぎ1回]のときは、ふる水でのすすぎになります。なお、この場合でも柔軟剤を投入するため、すすぎの給水のはじめにしばらく水道水が出ます)
  - 注水すすぎ時、一定水位に達したあとの注水は水道水になります。
- スタート後、ふる水を押すと水道給水に変わります。(再度、ふる水に戻せません)

## ふる水ご使用のさい、ご注意ください

- 入浴剤を使ったふる水を使用すると、洗濯物に変色することがあります。
- 硫黄(いおう)などの入った入浴剤は、ステンレス槽がさびることがありますので使わないでください。



- 浴槽が本体より高い位置にある場合は、サイフォンの原理により、水が止まらなくなりますので使わないでください。
- お洗濯が終わったら、すぐにふる水ポンプを浴槽から引き上げてください。給水つぎてが万一本体からはずれた場合、水がサイフォンの原理で流れ出るのを防ぐためです。



- ふろ水ポンプは沸かしているおふろや45℃以上の湯には使わないでください。変形や故障の原因となります。
- 本機へのふる水給水以外には使用しないでください。
- 本機には、指定以外のふる水ポンプを接続しないでください。火災・故障の原因になります。
- 気温が低く、残り湯の温度が高い場合、槽の外側やふたの内外に水滴が発生し床面を濡らすことがあります。水滴を受けるための洗濯機用トレー(別売) [64ページ](#) をお求めください。



### (別売)ふる水ポンプセット

流通コード	210 396 0085
希望小売価格	3,150円 (税抜価格 3,000円)

# 予約運転

運転終了までの時間を予約できます。

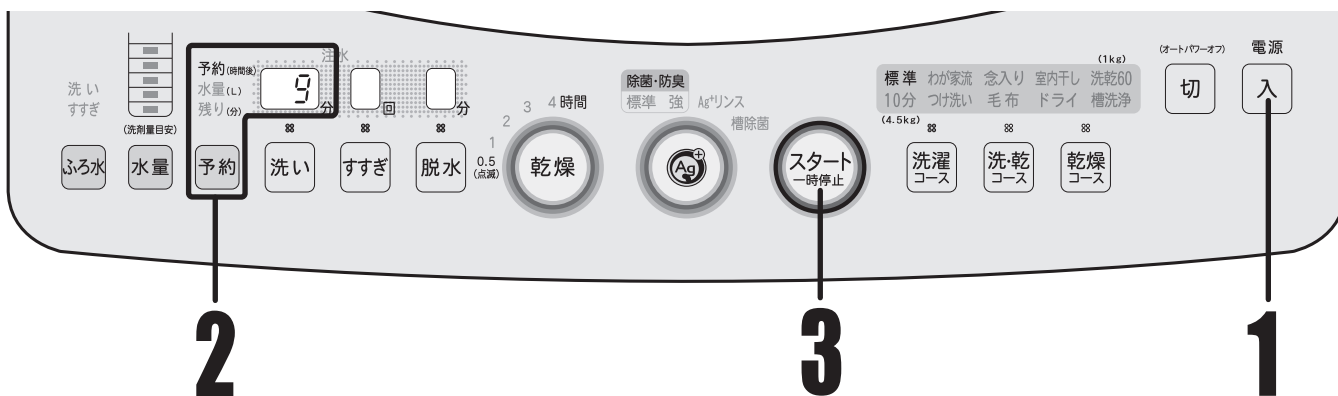

1

## 洗濯物を入れて、電源を入れる

必要に応じて、運転方法を選ぶ。

電源



- ドライ、槽洗浄コースには使えません。

2

## 予約で運転終了までの時間を選ぶ



- 予約は所要時間 [52ページ](#) より長めに設定してください。  
予約時間が短いとすぐに運転を始めることがあります。
- 終了時間は、給水・排水条件、衣類の片寄りなどにより、合わせた時間を前後することがあります。

3

## スタートする



4

## 表示を目安に、洗剤類を洗剤ケースに入れる

予約洗濯では、洗剤類すべてを洗剤ケースに入れます。

[20ページ](#)

粉末洗剤・粉末漂白剤

柔軟剤

液体洗剤・液体漂白剤

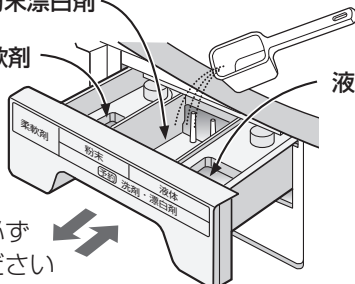

ケースは必ず閉めてください

- 粉石けんや液体石けんは、固まると溶けにくいので、予約洗濯には使わないでください。

5

## ふたを閉める

予約完了です。

- ふたを開けておくと、運転が始まりません。

### 予約した内容を確認したいとき

- 「予約」ボタンを押すと、運転終了までの時間と運転内容を表示します。

### 予約したあと、内容の変更や取消しをしたいとき

- 一度電源を「切」にし、初めからやり直します。

便利な機能

「ふる水」給水／予約運転

# 知っておくと便利です

## 途中変更のしかた





洗い中は、洗い時間・すすぎ回数・脱水時間・乾燥時間・水量を変更することができます。  
[水量は、すすぎ中(柔軟剤の自動投入中(最終すすぎの給水中))は除く]も変更できます]

**変更できるコース** 標準、室内干し、洗乾60、わが家流、念入り、つけ洗い、毛布の各コース

●洗乾60コースの乾燥時間、つけ洗いコースの洗い時間は、変更できません。

**1**  を押し、「一時停止」にする

●洗濯物を追加したい場合は入れる。

**2**      で、変更する 変更できる内容の詳細は [53ページ](#)

(例)

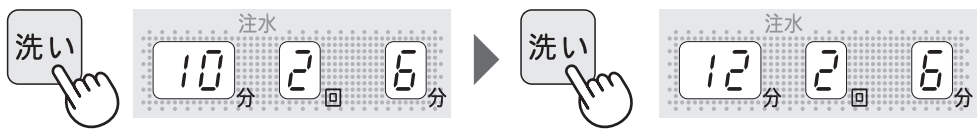

一度押すと現在の内容を表示します。

表示中に続けて押すと変更できます。

**3**  を押す (引き続き運転を始めます)



ご注意

- 洗い中でも終わり近くになると変更ができなくなります。
- すすぎ、脱水、乾燥中は、途中変更ができません。(乾燥時間の変更も洗濯～乾燥連続運転の洗い中だけです)
- コースの変更や乾燥時間の追加、取消しは、運転が始まるとできません。
- 洗濯物を追加したときは、適切な水量に変えてください。

## 終了音の消しかた

「切」にすると、次のお知らせ音も鳴りません。

- ドライコースでの洗濯物投入のお知らせ。
- 槽洗浄コースでの洗濯槽クリーナー投入のお知らせ。
- 槽洗浄コース「槽の外側まで洗浄する場合」のつけ置き洗浄終了のお知らせ。

**設定・解除のしかた**

スタート後に、 を押しながら  を押す。

- 「ピッ」と音がすれば「切」が設定されています。「ピピッ」と音がすれば「入」が設定されています。

## 電源「入」時の設定変更

電源を入れたときの初期状態では、洗濯のみが設定されています。

ふだんのお洗濯で、洗濯～乾燥連続運転をよくお使いの場合、記憶させることができます。

**設定できるコース**

標準コース

**設定のしかた**

電源を入れ、 を3秒以上押す。

- 「ピーッ」と鳴って、受け付けます。  
次回から電源を入れたとき、洗濯～乾燥連続運転を表示します。

- 洗濯のみの設定に戻すときは  を3秒以上押す。

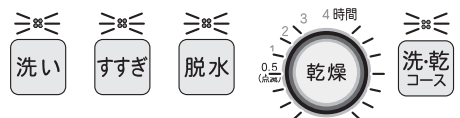

## チャイルドロックの設定のしかた

脱水回転中などの自動ロックに加え、洗いやすすぎ中にもふたが開かないようにロックすることができます。 小さなお子様がおられる場合などにご利用ください。

### 設定のしかた

電源「切」の状態ですべてのボタンを押しながら、電源「入」を押す。

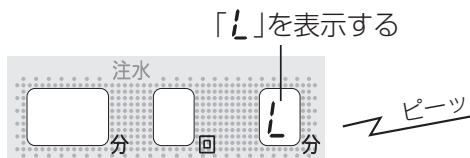

### 解除のしかた

電源「切」の状態ですべてのボタンを押しながら、電源「入」を押す。

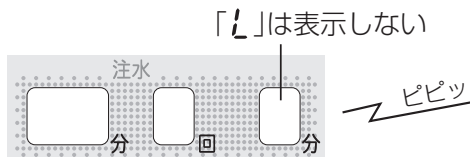

チャイルドロック中でも、電源が「切」のときや予約待機中は、ふたのロックがかかりませんので、水を張ったままで置くことなどは、おさげください。

## 水量調整のしかた

洗いから始めるときの水量は自動的に決まりますが、その水量を多めや少なめに調整することができます。

設定内容が反映されるコース 標準、室内干し、わが家流、念入り、つけ洗いの各コース

●最高は45L(7kgタイプは44L)以上、最低は18L以下にはなりません。

1 電源「切」の状態ですべてのボタンを押しながら、電源「入」を押す。

2 水量 を押して調節する。

表示でお確かめください。

●水量 を押すごとに切り換わります。

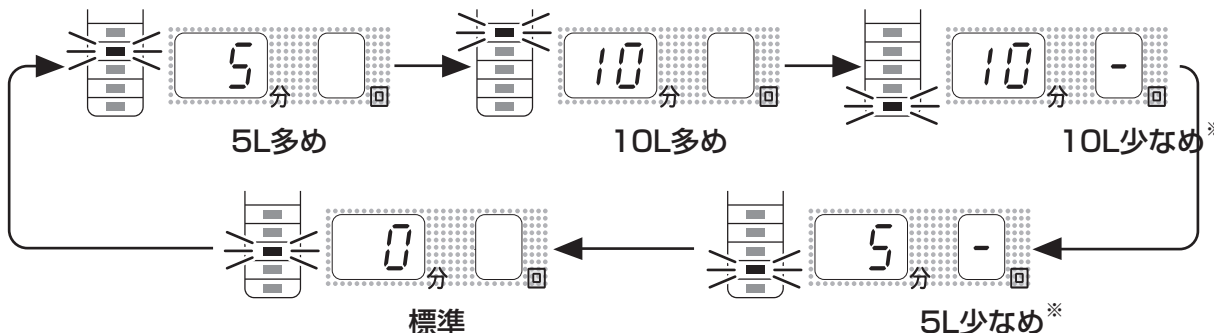

※少なめに設定した場合でも、洗濯量が多い(8kg(7kgタイプは7kg))場合は45L(7kgタイプは44L)になります。

3 スタート一時停止 を押す。

(記憶され、電源が「切」になります)

便利な機能

知っておくと便利です



# お手入れ

フィルター類は消耗品です。  
破れたときは、お買いあげの販売店でお買い求めください。

## 洗剤投入ケース お洗濯のたびに洗う

水で洗ってから、水分を拭き取ってください。

洗剤などが残ると、ケース内にこびりつき、取れにくくなったり流れにくくなったりします。

### はずしかた

いっぱい引き出してから、斜め上に持ち上げる。

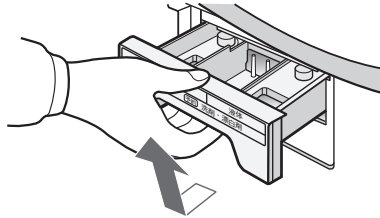

### 取り付けかた

斜め上から軽くはめ込み、まっすぐ押し込む。

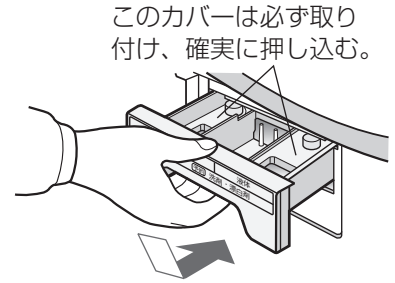

このカバーは必ず取り付け、確実に押し込む。

## 糸くずフィルター お洗濯のたびに取り除く

ネットが詰まると、ネットが破れたり、糸くずが取れにくくなります。

流通コード 210 337 0337  
希望小売価格 525円  
(税抜価格500円)

### はずしかた

1 図のように親指を奥まで入れて強く押し下げてから①、手前に引く②。

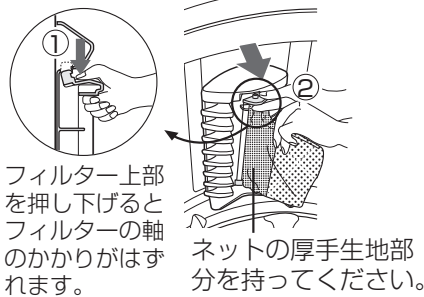

フィルター上部を押し下げるとフィルターの軸のかりがはずれます。

ネットの厚生地部分を持ってください。

### 取り付けかた

下部の軸(長い方)を下側の穴に差し込んでから、上部を押し込む。

糸くずフィルター  
のつまみ

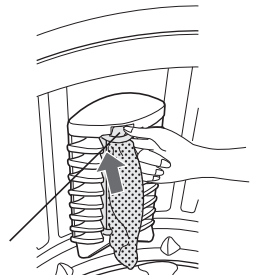

2 ネットを裏返して、糸くずを取り除く。

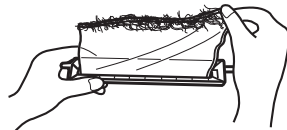

お手入れのあとは、必ず取り付けてください。取り付けずに運転すると洗濯物を傷付ける原因になります。

## 排気フィルター 乾燥運転後毎回掃除する

フィルターが目詰まりすると、空気の通りが悪くなるため、乾きが悪くなります。

•「U04」や「E22」表示が出たときもそのつど掃除してください。

流通コード 210 337 0309  
希望小売価格 525円  
(税抜価格500円)

### はずしかた

つまみを持って引き上げる。フィルターにたまったわたぼこりを取り除く。

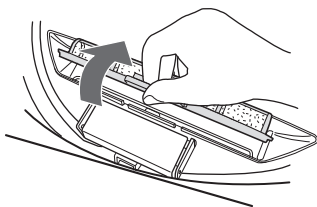

### 取り付けかた

排気フィルターの3カ所のツメを内ふたの穴に合わせ、「カチッ」と音がするまで確実に取り付ける。

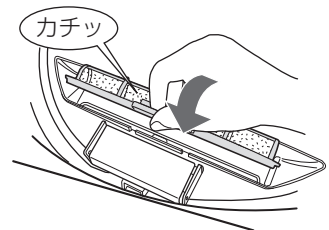
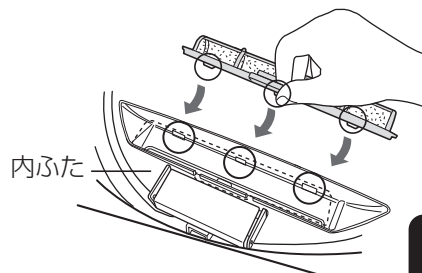

お手入れのあとは、必ず取り付けて運転してください。取り付けずに運転すると故障の原因になります。

## 給水ホース接続口

水の出が悪くなったときに

- 1 給水ホースをはずす。  
(水の飛び散りを防ぐため、[49ページ](#)を参照)
- 2 給水弁フィルターを先の細いペンチで引き抜き、歯ブラシなどでごみを取り除く。



歯ブラシなど

**給水弁フィルターは、必ず取り付けてください。**

- 給水弁にごみが入って故障することがあります。破れたり、ごみが取れなくなったときは、給水弁フィルターをお買い求めください。

流通コード	210 337 0251
希望小売価格	315円 (税抜価格 300円)

## 吸気フィルター

乾燥運転後毎回  
掃除する

流通コード	210 337 0344
希望小売価格	630円 (税抜価格 600円)

「U04」や「C22」表示が出た  
ときも掃除してください。[55ページ](#)

はずしかた

手前に引き抜いて取り出し、  
ほこりなどを取り除く。

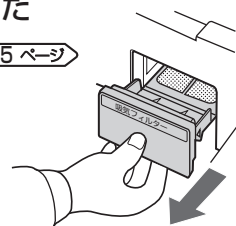

取り付けかた

奥に当たるまで確実に押し  
込む。

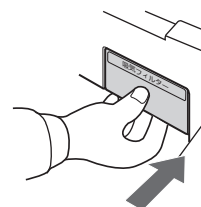

**お手入れのあとは、必ず取り付けて運転してください。  
取り付けずに運転すると故障の原因になります。**

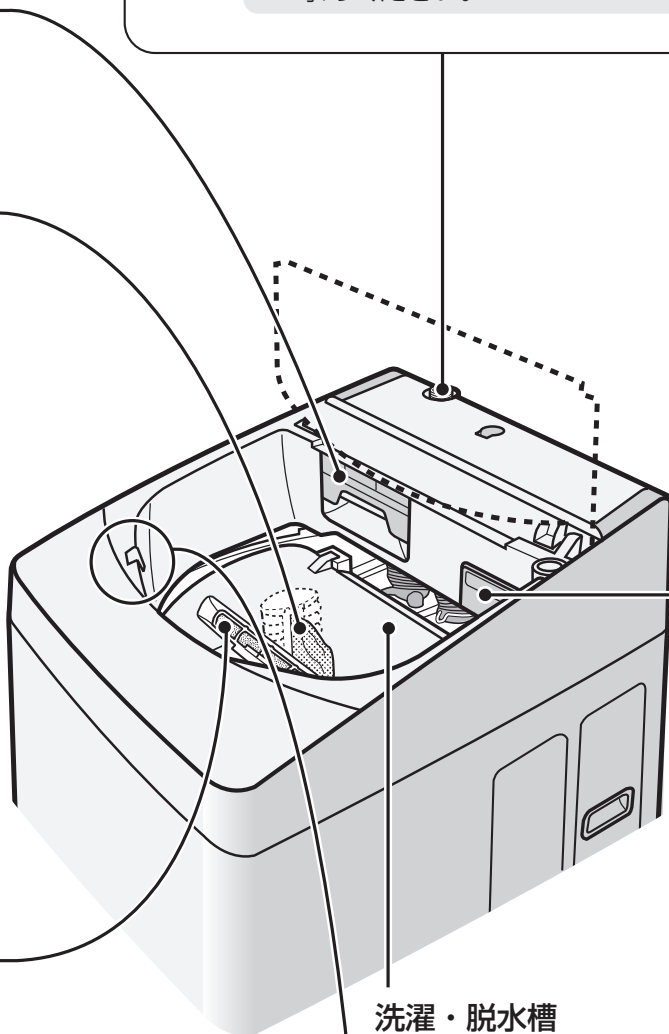

洗濯・脱水槽

## ふたロック部

洗剤や柔軟剤などが付いたときは、  
きれいに拭き取ってください。  
ふたロックの動作に影響する  
ことがあります。

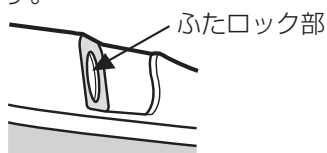

ふたロック部

## 本体

⚠ 警告



本体各部に水をかけない。  
ショート・感電の原因。

禁止

よく絞ったやわらかい布で拭き取る。

- 揮発性溶剤・クレンザーなどは使わないでください。  
プラスチック部などを傷めます。
- ふた・パネルなどのプラスチック部分に粉末や液体の洗剤が付いたときは、すぐに拭き取ってください。  
放置すると傷むことがあります。



お手入れ

お手入れ

# お手入れ

## ふろ水ポンプ

2~3回で使用ごとに

### △ 注意

ふろ水ポンプのコードを本体からはずしておこなってください。  
ポンプの偶発的な回転でけがをすることがあります。

**1** ストレーナーを左に回し、  
フィルターをはずす。

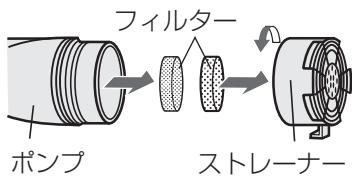

**2** ストレーナー・フィルター  
を水の中で掃除し、ごみを  
落とす。

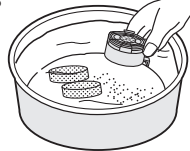

**3** フィルターを先に入れ、スト  
レーナーを右に回して確実に  
締め付ける。

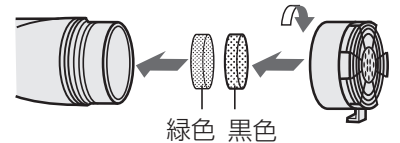

- フィルターやストレーナーをはずしたままで使用しないでください。  
糸くずなどが詰まり、ポンプの故障の原因になります。

## ふろ水給水ホースの洗浄

長期のご利用で水あかなどが付着し、黒い汚れが出てくるような  
場合、お試しください。(大きめのバケツをご用意ください)

**1** 準備

① フィルター、ストレー  
ナーをはずす。

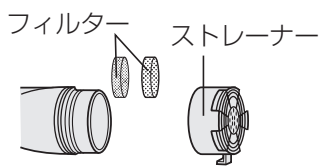

- ② コード先端のプラグに  
袋などをかぶせておく。  
③ 洗濯バサミなどでつぎ  
て部を固定する。

**2** 洗濯槽クリーナーを30  
~40倍薄めたものを注  
ぎ、6~12時間つけ置  
き洗浄する。

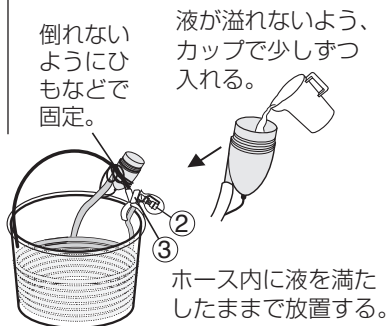

**3** つけ置き終了後、水量「37L」に合わ  
せ「ふろ水給水 36ページ」でホースを  
すすぐ。

37Lまで給水できたら排水し、もう一度  
ふろ水給水を繰り返してください。

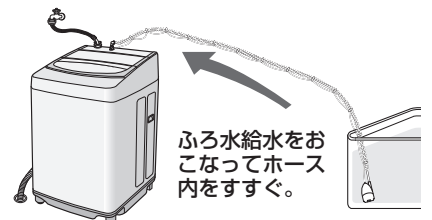

洗濯槽クリーナーが手・衣類などに  
付かないようご注意ください。

## 洗濯・脱水槽

### ステンレス槽のお手入れ

- 洗濯終了後は洗濯物をすぐに取り出し、よく絞ったやわらかい布で拭く。
- さびに気づいたら、市販のステンレス用(台所用)洗剤で拭き取る。
- 槽除菌コース、槽洗浄コースもご利用ください。
  - ・ 槽除菌コース：Ag<sup>+</sup>イオンで汚れやにおいを防止します。(週1回程度) [43ページ](#)
  - ・ 槽洗浄コース：石けんかすなどの汚れやカビが気になったときにご利用ください。 [44ページ](#)
  - ・ 槽乾燥(槽洗浄コース)：毎日のお手入れに

### 槽乾燥のしかた

**1** ふたを閉めたまま電源を入れ、

乾燥  
コース  
で「槽洗浄」を選ぶ

乾燥時間「0.5時間」が設定されます。(変更できません)



**2** スタートする

- 運転中は「[L]」表示が点滅します。
- 「置きじわ防止運転」はありません。



# 槽除菌コース

少量(12L)の Ag<sup>+</sup> イオン水で洗濯・脱水槽の内側やパルセーター(底の回転羽)の裏側を除菌・防臭します。

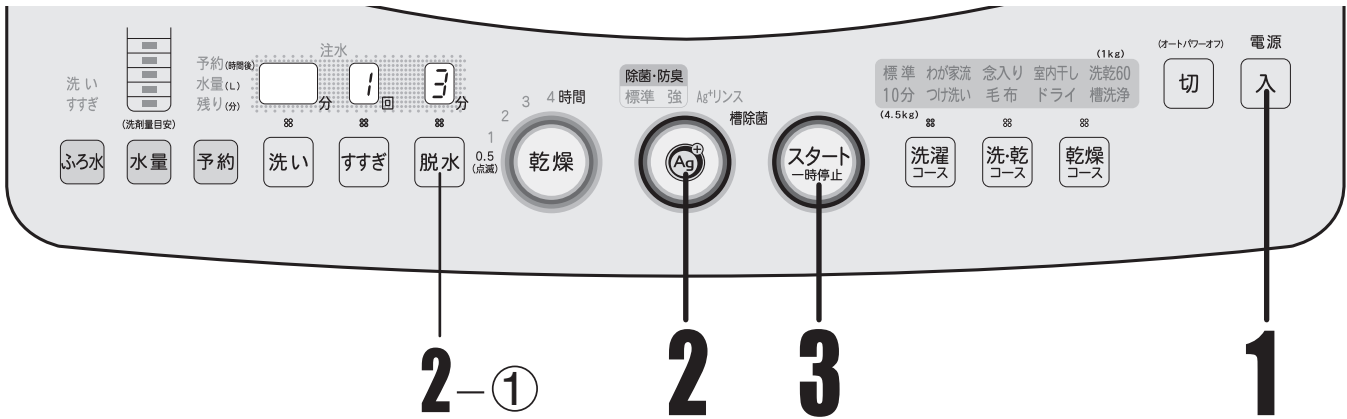

1

電源を入れる

電源



- 洗濯物は絶対に入れないでください。

2

 で「槽除菌」を選ぶ



- 「Ag<sup>+</sup>」ボタンの使いかたは [33 ページ](#)

2-① 脱水時間のみ  で変更できます

- 予約運転するときは  で選ぶ [37 ページ](#)

3

スタートする



- ふる水は使えません。

お手入れ

お手入れ(槽除菌コース)

# お手入れ

## 槽洗浄コース

洗濯・脱水槽の石けんかすなどの汚れやカビのにおいが気になるときにご利用ください。

●本機は穴なし槽のため、槽の内側のみ洗浄する場合と、外側まで洗浄する場合では方法が異なります。



- 終了音「切」[38ページ](#)にしているとクリーナー投入のお知らせ音や「槽の外側まで洗浄する場合」[45ページ](#)のつけ置き洗浄の終了音は鳴りません。
- 洗濯物は絶対に入れないでください。
- 換気を十分におこなってください。
- 「除菌・防臭」機能 [33ページ](#)、ふる水 [36ページ](#) が使えます。
- 予約タイマーは使えません。

**用意するもの**

洗濯槽クリーナー  
 (シャープエンジニアリング(株)取扱い品) [64ページ](#)  
 または、衣類用塩素系漂白剤

### ●槽の内側を洗浄する場合

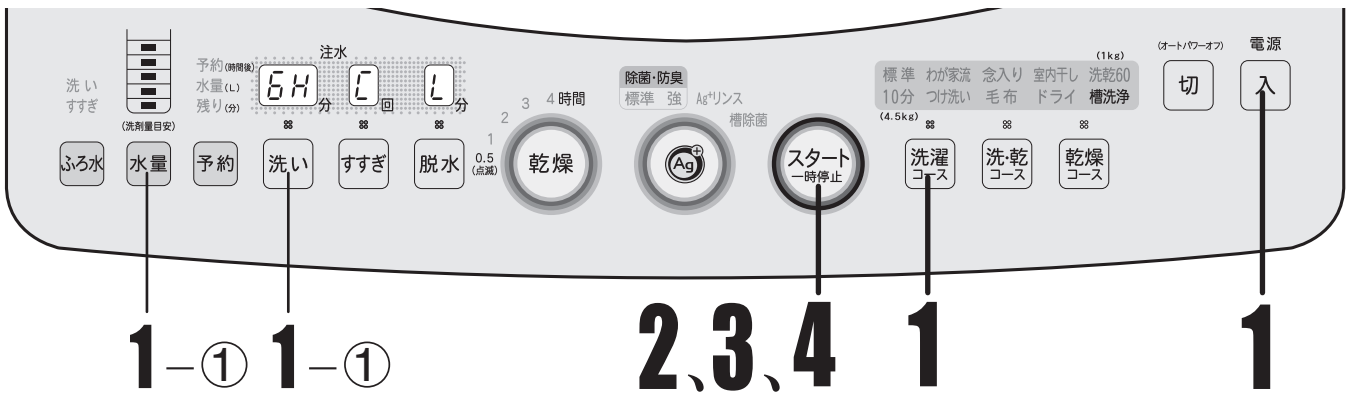

**1**

ふたを閉めたまま電源を入れて、「洗濯コース」で槽洗浄を選ぶ



- つけ置き時間は「2H(2時間)」「6H(6時間)」「9H(9時間)」が選べます。

1-① 必要に応じて「洗い」でつけ置き時間を、「水量」で水量を変更する

**2**

スタートする

給水を始めます。



**3**

給水が終わり、*ピーツ* (お知らせ音)と鳴ったら

**スタート一時停止** で一時停止し、

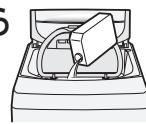

洗濯槽クリーナー、または漂白剤を入れる

**4**

ふたを閉めて、もう一度 **スタート一時停止** を押す

洗濯槽クリーナーを溶かすため、しばらく(約5分間)かくはんしたあと、約6時間(「6」時間設定の場合)弱い水流とかくはん休止を繰り返し、つけ置き洗浄をおこないます。つけ置き洗浄後再度(約5分間)かくはんした後、注水すぎを2回おこないます。

つけ置き時間の使い分け例

こんなとき	用意するもの	洗い時間
汚れが気になり始めたら	衣類用塩素系漂白剤 約300mL	2H
汚れがひどいとき	洗濯槽クリーナー	6H 9H

*ピーツ* (10秒)と鳴ったら、終了。



# ● 槽の外側まで洗浄する場合

本機は洗濯・脱水槽の外側に汚れが付いた場合でも、槽内に逆流しない構造になっていますが、槽の外側の汚れが気になる場合には、次の方法で洗浄することができます。



注意

設置時などに排水ホースを切っている場合は、この方法を使うことができません。

下記手順「5」で給・排水を同時におこなうとき、ホースからあふれ出た洗浄液で床が水びたしになりますので、ホースの交換が必要となります。ホースの交換については、お買いあげの販売店にご相談ください。

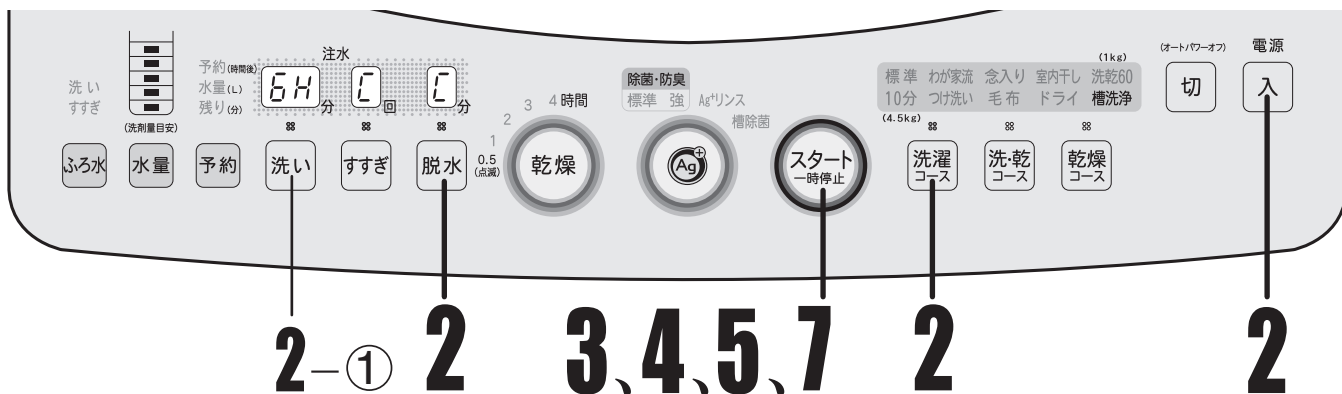
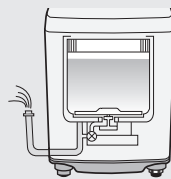

● あらかじめバケツなど、水を受けることのできるものをご用意ください。

# 1

## 排水ホースを立てる

ホースは必ず立ててください。本機の構造上、立てておかないと洗浄液が流れてしまい、「E01」エラーを表示します。

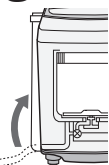

# 2

ふたを閉めたまま電源を入れて、「洗濯コース」で槽洗浄を選び、続けて「脱水」を押す

槽の外側まで洗浄するモード（「[[[」で表す）に設定されます。



2-① 必要に応じて「洗い」でつけ置き時間を変更する [44ページ](#)

# 3

## スタートする

給水を始めます。



# 4

給水が終わり、  
ピーツピーツ（お知らせ音）と鳴ったら

スタート一時停止で一時停止し、

洗濯槽クリーナー  
または漂白剤を入れる

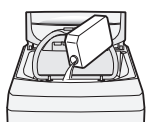

# 5

ふたを閉めて、もう一度 **スタート一時停止** を押す

槽の内側の洗浄 [44ページ](#) と同様に、つけ置き洗浄をおこないます。

# 6

「U03」を表示して、  
ピーツピーツ（お知らせ音）と鳴ったら、  
つけ置き洗浄終了。



● お知らせ音(10秒)が止まっても「U03」表示は続きます。槽をすすぐ前に、次の手順で、洗濯・脱水槽の外側と排水ホースの洗浄液を抜いておく。

① バケツを排水ホースの先に当てがいがながら、排水ホースをホース掛けからはずし、出てきた液をバケツで受ける。



● 最初はホースからいきおいよく液が出ますので、バケツからあふれないようにご注意ください。

② バケツが一杯になったら、排水ホースをホース掛けに掛ける。

③ ①、②を数回繰り返し液が出なくなったら、排水ホースを元通りに排水口に接続する。



# 7

もう一度 **スタート一時停止** を押す

● 「[[[」表示に戻ります。

注水すすぎ(2回)で槽の外側まですすぎます。

ピーツピーツ（10秒）と鳴ったら、終了。

お手入れ

お手入れ（槽洗浄コース）

# 据え付け

## 据え付け場所

### 警告



浴室など湿気の多い所や風雨にさらされる場所には、据え付けしないでください。感電や漏電による火災のおそれあり。

- 直射日光の当たる場所に据え付けない  
紫外線により、プラスチックが傷み、破損の原因になることがあります。
- 水平でしっかりした所に置く  
タイルなどのすべりやすい床、弱い床は振動や騒音が大きくなります。
- 壁などから2cm以上離す  
蛇口や水栓つぎてからも離してください。
- 本機は、「消防法 設置基準」に基づく試験基準に適合しております。  
建築物の可燃物などからの隔離距離は、下表に掲げる値以上の距離が必要です。

消防法 基準適合 組込形

場所	隔離距離
上方	500mm
前方	開放
左/右/後方	20mm
下方	0mm

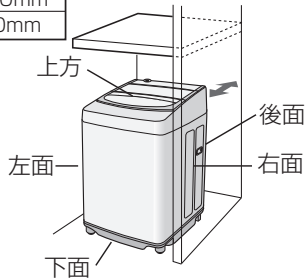

## アース線をつなぐ

### 警告



アースを確実に取り付ける。故障や漏電のときに、感電のおそれあり。  
必ず実施

#### アース端子がある場合

アース端子に確実に接続してください。



#### アース端子がない場合

アース工事をおすすめします。



- 電気工事士によるD種接地工事が必要です。お買いあげの販売店または最寄りの電気工事店に依頼してください。

## 設置 ポイント：水平にする・がたつきをなくす

傾いたり、がたつきがあると、振動が大きくなったり、途中で止まりやすくなります。

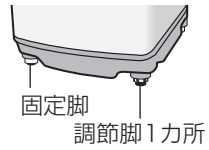

### 1 がたつきをなくす

調節脚の高さを調節し、がたつきをなくします。

### 2 水準器で水平を確かめる

水準器を真上から見ます。

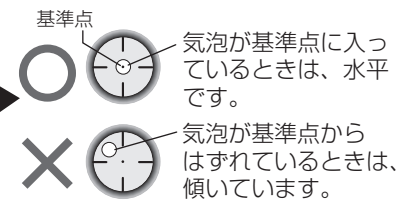
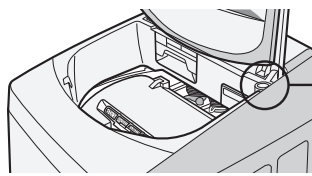

## 水平調節のしかた

気泡が基準点からはずれている方向と反対位置の脚を高くして水平にします。

### 例1 気泡が前方向に、基準点からはずれているとき

後ろ側の脚2カ所に脚スペーサーを敷く。

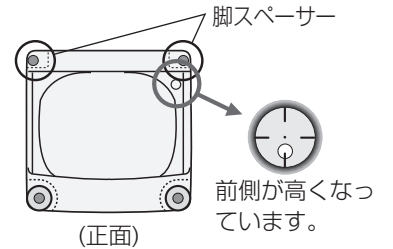

### 例2 気泡が右前方向に、基準点からはずれているとき

気泡と反対方向の脚に、脚スペーサーを敷く。

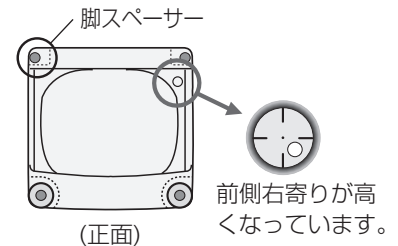

## 脚スペーサーの使いかた



### 重ねかた

厚さの薄い方を下にして重ねます。

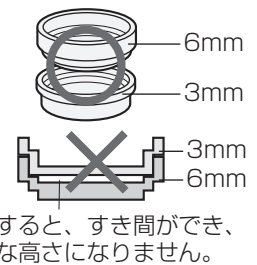

逆にすると、すき間ができ、正確な高さになりません。

### 3 もう一度、がたつきのないことを確かめる

- ラジオ、テレビなどは、雑音防止のため本体からできるだけ離してください。
- 据え付けやアース工事に要する費用は、販売店にご相談ください。

# 排水ホースの接続と処理

## 警告



必ず電源プラグをコンセントから抜いておこなってください。また、濡れた手で抜き差ししないでください。感電やけがをすることがあります。

排水ホースは以下の説明や据付説明書を読んで、正しく設置してください。

特に、ホースを本体の下に押し込まないようにご注意ください。

内部の機構部に接触し、床を水浸しにすることがあります。

- 出荷時、排水ホースは底に収納されています。
- 排水口の位置に合わせて、5カ所から排水ホースを取り出すことができます。

## 1 背面を下にして、静かに倒す。

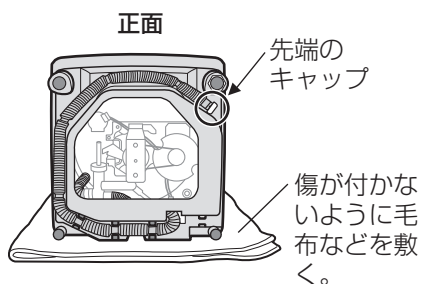

## 2 排水ホース先端のキャップをはずす。

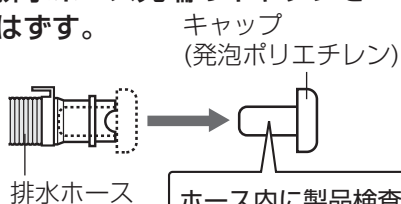

## 3 排水ホースの取り出し方向を変える。

- 排水口の位置に合わせて、右図のように取り出してください。
- カ所は「ホース固定部」です。確実に固定してください。

## 4 排水ホースが確実に取り付けられ、床面にすれるおそれがないことを確認後、本体を起す。

### 排水ホースの取り出し方

<p>左側に出す場合</p>	<p>右側に出す場合</p>	<p>右前に出す場合</p> <p>この部分は本体底に収納できません。</p>
<p>左前に出す場合</p>	<p>後ろ側に出す場合</p>	

据え付け／排水ホースの接続と処理

必要なときに

## 排水口との位置関係を確認しながら設置する

### 1 排水ホースを排水口へ差し込む。

- ホースが長い場合は、図のようにくびれた部分で切ることができます。(先端のスリーブを差し替えてください。先端での詰まりが防げます)ただし、排水ホースを切ると、「槽の外側まで洗浄する」ことができませんので、ご注意ください。[45ページ](#)

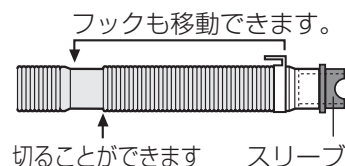

### 2 設置場所が狭い場合は、左側面などは排水口が底面の溝部に位置するように本体を寄せることができます。

# 排水ホースの接続と処理

排水口への接続は、水が流れやすいようにしてください。

排水が悪いと排水に時間がかかったり、途中で止まったりすることがあります。

- 排水ホースは水平(高さを10cm以下)にしてください。排水ホースの位置が高いと、給水が止まらない、脱水中に異音が発生する、運転が止まる、などの原因になることがあります。

(ホースの外径は約4cmです)

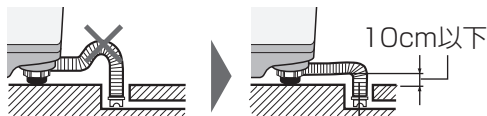

ホースを切って短くする。[47ページ]

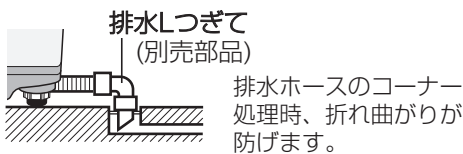
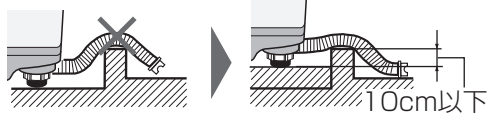

## ホースが短い場合

延長は、内径3cm以上のホースで、長さを1.5m以下にしてください。

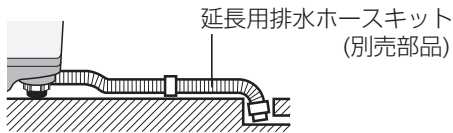

- 排水口が本体の下になるときは、必ず「真下排水つぎてセット」(別売部品 [64ページ])をお使いください。

排水ホースがつぶれたり、機構部に当たって破れます。

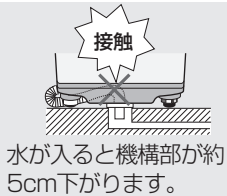

真下排水つぎてセット(脚カバー付)を使う。

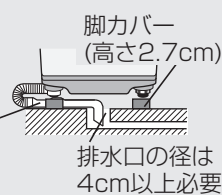

- 排水ホースを本体や脚で敷きこまないようにしてください。
- 排水ホースは、排水口から抜けたり、はずれたりしないよう、しっかり接続してください。はずれると、水が床へ流れます。

# 給水ホースの取り

## 取り付け前

蛇口の形状などをご確認ください。

適した蛇口

### 横水栓

先端の傷にご注意(水漏れの原因) →



### 分岐水栓

洗濯機専用として使えます。ホースの付けはずしが不要で便利です。(別売部品 [64ページ])

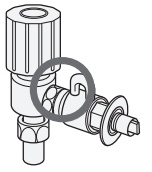

自在水栓や万能ホーム水栓、また以下のようなものは、別売のオートストッパー付き水栓ジョイント [64ページ] をお求めのうえ、付け替えてください。

### ● 自在水栓

ここから水漏れする。

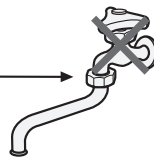

### ● 万能ホーム水栓

先端が弱くはズれるおそれあり。→

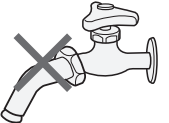

- 作り付けの蛇口などと給水ホースの接続部分が合わないもの。



径が合わない

- ロックレバーがしっかり受けられなかったり、受ける部分がないもの。



ロックレバーを受ける部分がない



ロックレバーをしっかり受けられない

## 取り付け時

水漏れ防止のため確実に取り付けてください。

- 水栓つぎてと給水ホースは、必ず同梱のものまたは当社別売部品をお使いください。

すでに付いている場合でも、新しいものに取り換えてください。

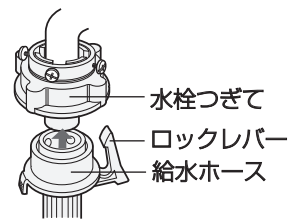

- 水栓つぎては正しく取り付けてください。

水圧ではずれ、水浸しになる場合があります。



傾いている

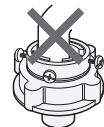

中心がずれている

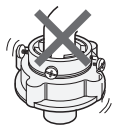

ねじまたは締め付けボディがゆるい



給水ホースが短い場合、また接続できても余裕がない場合は、別売の延長用給水ホース [64ページ] をお求めのうえ、延長してご使用ください。

本体の振動などにより、ホースや水栓つぎてがはずれて、水浸しになる場合があります。





# 付け

## 取り付けかた

### 1 本体に給水ホースをつなぐ

- 袋ナットを給水ホース接続口にまっすぐあてがい、強く締め付ける。  
 ●袋ナットをホースとともに動かして締め付けると、よく締まります。

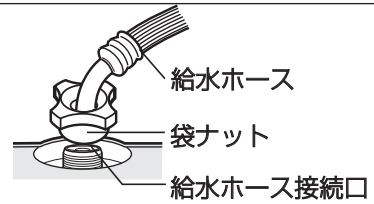

### 2 蛇口に水栓つぎてを取り付ける

- ① 手前側になるねじ(2本)を蛇口の径までゆるめ、水栓つぎてを蛇口の中央に押し当てる。

〈蛇口の径が普通 (16mm) のとき〉

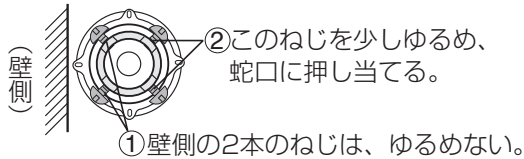

〈蛇口の径が大きいとき〉

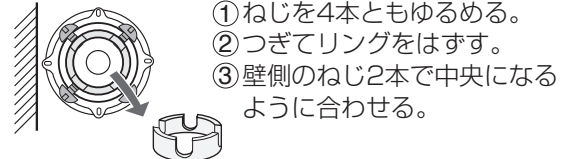

- ② まっすぐに押し当てながら、手前のねじを均等に、しっかり締め付ける。  
 ③ ラベルをはがしてから、締め付けボディを手で強く締め付ける。

水栓つぎてを付け直すときは、締め付けボディを左に回し、ねじ山が4mm程度見える状態にしてから、付け直してください。

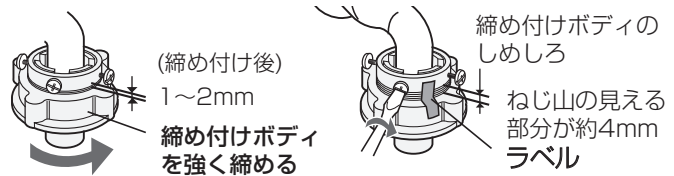

### 3 水栓つぎてに給水ホースをつなぐ

- ① スライダーを引き下げる。  
 ② そのままで水栓つぎてに差し込み、スライダーをはなす。「パチン」と音がするまで、確実に差し込む。

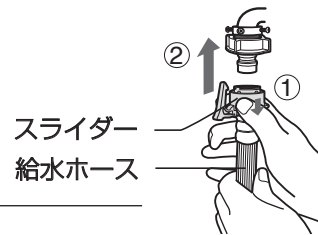

## 取り付け後 取り付け具合を確認・点検してください。

本体側

給水ホース接続部のぐらつき・ゆるみ、また、ホースの折れ曲がりがないか確かめる。水道水圧により水が飛び散ることがあるので、締め付け直してください。

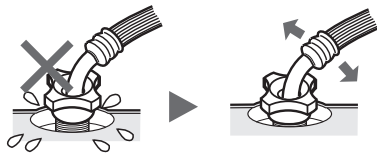

- 確実に締まったかどうかは、ホースの根元を持って、左右に動かしてみます。

蛇口側

- 1 しっかり止まったかどうかは、ホースを持って引っ張り、確かめます。  
 2 取り付け後は蛇口を開いて、水漏れしないことを確かめます。



- 長期のご使用でねじがゆるんだりすると、水浸しなど思わぬ被害を招くことがあります。ときどきお調べください。  
 ●付け直しても不具合なときは、当社品の水栓つぎてと給水ホースをお買い求めのうえ、取り換えてください。

## 給水ホースのはずしかた

ロックレバーのかけりをはずしてスライダーを引き下げ、ホースを抜く。一度水を通した後は、水が飛び散りますので、次の順序ではずします。

- 1 蛇口を閉じてから電源を入れ、ふたを閉め、水量を押してから、スタートを押して10秒ほど運転する。

- 2 給水ホースをはずす。





# 保証とアフターサービス

## 修理を依頼されるときは **出張修理**

**1** 「故障かな？」[\[54~63 ページ\]](#) を調べてください。

**2** それでも異常があるときは使用をやめて、必ず電源プラグを抜いてください。

**3** お買いあげ販売店に次のことをお知らせください。

- 品名：電気洗濯乾燥機 ●形名：(本書の表紙に記載)
- お買いあげ日(年月日) ●故障の状態(できるだけ具体的に)
- ご住所(付近の目印も併せてお知らせください)
- お名前 ●電話番号 ●ご訪問希望日

## 保証書(別添)

- 保証書は「お買いあげ日・販売店名」などの記入をお確かめのうえ、販売店から受け取ってください。保証書は、内容をよくお読みの後、大切に保存してください。
- 保証期間…お買いあげの日から1年間です。保証期間中でも有料になることがありますので、保証書をよくお読みください。

## 保証期間中

- 修理に際しましては保証書をご提示ください。保証書の規定にしたがって、修理させていただきます。

## 保証期間が過ぎているときは

修理すれば使用できる場合には、ご希望により有料で修理させていただきます。

## 補修用性能部品の保有期間

- 当社は電気洗濯乾燥機の補修用性能部品を製品の製造打切後、6年保有しています。
- 補修用性能部品とは、その製品の機能を維持するために必要な部品です。

## 修理料金のしくみ

修理料金は、技術料・部品代・出張料などで構成されています。

技術料	故障した製品を正常に修復するための料金です。
部品代	修理に使用した部品代金です。
出張料	製品のある場所へ技術者を派遣する場合の料金です。

## 廃棄時にご注意

2001年4月施行の家電リサイクル法では、お客様がご使用済みの電気洗濯機を廃棄される場合は、収集・運搬料金と再商品化等料金をお支払いいただき、対象品を販売店や市町村へ適正に引き渡すことが求められています。

## 一般家庭用以外の目的でご使用になる場合

理容院や美容院・寮・病院など、一日の使用時間が一般家庭に比べて極端に長い場合や、薬品が付着した衣類を洗濯・乾燥する場合には、短期間で部品の交換が必要になることがあります。この場合は、保証期間の対象になりませんので、原則として有料修理となります。

お買いあげの販売店にご相談のうえ、定期的な点検を受けてお使いになることをおすすめします。

### 愛情点検



長期ご使用の場合は商品の点検を!  
こんな症状はありませんか?

- ときどき運転しないときがある。
- 脱水回転中、ふたのロックがかからない。
- 水漏れする。(ホース・水槽・水栓つぎ手など)
- こげくさいにおいがする。
- 運転中に異常な音や振動がある。
- さわると、ピリピリ電気を感じる。
- 電源コード、プラグが異常に熱い。

故障や事故の防止のため、使用を中止し電源プラグをコンセントから抜き、必ず販売店に点検をご依頼ください。なお、点検・修理に要する費用は販売店に、ご相談ください。

- 左記症状がなくても、お買いあげ後5年程度たちましたら、安全のためや能力低下を防ぐため、点検をおすすめします。点検費用については販売店にご相談ください。

# お客様ご相談窓口のご案内

修理・使いかた・お手入れ・お買い物などのご相談・ご依頼、および万一、製品による事故が発生した場合は、お買いあげの販売店、または下記窓口にお問い合わせください。

ファクシミリ送信される場合は、製品の形名やお問い合わせ内容のご記入をお願いいたします。

※弊社では、確実なお客様対応のため、フリーダイヤル・ナビダイヤルサービスをご利用のお客様に「発信者番号通知」をお願いしています。発信者番号を非通知に設定されている場合は、番号の最初に「186」をつけておかけください。



## いつでも便利なWebサービス【シャープオンラインサポート】

ご質問やお困りごとは、気軽にアクセス、しっかりアシスト！

シャープ お問い合わせ

検索

<http://www.sharp.co.jp/support/>

スマートフォンや  
携帯電話はこちらから



インターネットから修理のお申し込みや進捗確認も24時間サポート

シャープ 修理相談

検索

<http://www.sharp.co.jp/support/repair.html>

スマートフォンや  
携帯電話はこちらから



## 使用方法のご相談など【お客様相談室】

**受付時間** (年末年始を除く) ●月曜～土曜：9:00～18:00 ●日曜・祝日：9:00～17:00

固定電話、PHSからは、フリーダイヤル

**0120 - 078 - 178**

携帯電話からは、ナビダイヤル

**0570 - 550 - 449**

■フリーダイヤル・ナビダイヤルがご利用いただけない場合は…

電話	FAX
06 - 6792 - 1582	06 - 6792 - 5993
〒581-8585 大阪府八尾市北亀井町3丁目1番72号	



## 修理のご相談など【修理相談センター】

**受付時間** (年末年始を除く) ●月曜～土曜：9:00～20:00 ●日曜・祝日：9:00～17:00

固定電話、PHSからは、フリーダイヤル

**0120 - 02 - 4649**

携帯電話からは、ナビダイヤル

**0570 - 550 - 447**

■フリーダイヤル・ナビダイヤルがご利用いただけない場合は…

電話	FAX
06 - 6792 - 5511	06 - 6792 - 3221
〒581-8585 大阪府八尾市北亀井町3丁目1番72号	

●お電話は番号をよくお確かめのうえ、お間違いのないようにおかけください。

●所在地・電話番号・受付時間などについては、変更になることがあります。(2016.03)

### ■QRコードについて

スマートフォンやタブレット端末のバーコードリーダーで読み取ってください。(読み取れない場合は近傍に表記のアドレスを直接入力してください) 誘導されるサイトおよび動画の視聴は無料ですが、通信料金はお客様のご負担になります。QRコードは株式会社デンソーウェーブの登録商標です。

# コースの詳細

## ●洗濯のみ運転

## ●洗濯～乾燥連続運転

●( )内は7kgタイプの場合

●所要時間は給水事情やふる水、Ag<sup>+</sup>イオンコートご使用時に、長くなる場合があります。(給水量約10L/分の場合、約5分間長くなります)

コース	容量	自動運転					
		洗い	すすぎ	脱水	乾燥	所要時間	
標準 (わが家流 <sup>*1</sup> )	洗濯のみ	8.0(7.0)kg以下	9～13分	シャワー→ため	7～8分	約43分 <sup>*3</sup>	
	洗濯～乾燥	0.5～4.5kg (化繊は6.0kg)	9～12分				30～240分 <sup>*2</sup>
念入り	洗濯のみ	8.0(7.0)kg以下	10～15分	ため→注水→ため	8～9分	約66分	
	洗濯～乾燥	0.5～4.5kg (化繊は6.0kg)	10～13分			30～240分 <sup>*2</sup>	約5時間
室内干し	洗濯～乾燥	6.0kg以下	9～12分	シャワー→ため	7～8分	15～30分 <sup>*2</sup>	約70分 <sup>*3</sup>
洗乾60	洗濯～乾燥	〈混紡〉0.5～1.0kg	9分	シャワー→ため	6分	30分	約60分
10分	洗濯のみ	4.5kg以下	3～4分	給水しながら かくはん・排水	3～4分	約10分	
	洗濯～乾燥					30～240分 <sup>*2</sup>	約4時間
つけ洗い	洗濯のみ	8.0(7.0)kg以下	つけ洗い 28分	シャワー→ため	9分	約59分	
	洗濯～乾燥	0.5～4.5kg (化繊は6.0kg)				30～240分 <sup>*2</sup>	約5時間
毛布	洗濯のみ	毛布は4.2kg以下	12分	ため→注水→ため	6分	約61分	
	洗濯～乾燥	毛布は2.8kg以下				180分	約4時間
ドライ	洗濯のみ	2.0kg以下	18分	ため→ため	ソフト95秒	約39分	
槽洗浄	槽洗浄のみ		6時間	注水→注水	3分	約6時間半	
Ag <sup>+</sup> リンス	Ag <sup>+</sup> リンスのみ	8.0(7.0)kg以下		ため 〈Ag <sup>+</sup> イオンコート〉	6分	約20分	
	Ag <sup>+</sup> リンス～乾燥	0.5～4.5kg (化繊は6.0kg)				30～240分 <sup>*2</sup>	約4時間半
槽除菌	槽除菌のみ			ため 〈Ag <sup>+</sup> イオンコート〉	3分	約30分	

## ●乾燥のみ運転

## ●各コースで使える機能

コース	容量と乾燥時間の目安		選べる時間
標準 (わが家流)	0.5kg	0.5時間	0.5～4時間
	0.5kg～1.0kg	1時間	
	1.0kg～2.0kg	2時間	
	2.0kg～3.5kg	3時間	
	3.5kg～4.5kg	4時間	
室内干し	6.0kg以下	0.5時間	0.5～3時間
毛布	毛布は2.8kg以下	3時間	0.5～4時間
ドライ	0.4kg以下	2時間	0.5～2時間
槽洗浄	—	0.5時間	—(変更不可)

コース	Ag <sup>+</sup> (除菌・防臭)	ふる水	予約
標準	○	○	○
わが家流	○ 「標準」のみ登録できます	○ 登録もできます	○ 登録はできません
念入り	○	○	○
室内干し	○	○	○
洗乾60	○	○	○
10分	使えません	○	○
つけ洗い	○	○	○
毛布	○	○	○
ドライ	○	使えません	使えません
槽洗浄	○	○	使えません
Ag <sup>+</sup> リンス		使えません	○
槽除菌		使えません	○

※1 わが家流コースでは初め、「洗い3分」「ためすぎ1回」「脱水1分」「乾燥0.5時間」「水量40L」に設定されています。  
 ※2 冬季など、気温が低いときに乾燥をおこなう場合は、記載の運転時間より約5～35分長くなります。  
 ※3 下表はES-TG80Fの場合です。ES-TG70Fは、※3において約1～2分短くなります。

水量	選べる時間(回数)				
	洗い	すすぎ(シャワーすすぎは選べません)	脱水	乾燥	水量
18～45(44)L	3～18分・洗いなし	ため1回 (ため) (ためすぎ)	1～9分・脱水なし	0.5～4時間	12・18・24・ 27・31・34・ 37・40L・ 45(44)L
18～41L		注水1回 (注水) (注水すぎ)	3～9分〈取消不可〉		
18～45(44)L		ため2回 (ため) (ため)	1～9分・脱水なし	0.5～4時間	
18～41L		注水2回 (注水) (注水)	3～9分〈取消不可〉		
18～45(44)L		注水3回 (ため) (注水) (ため)		—〈変更不可〉	
18～28L		注水4回 (ため) (注水) (ため) (ため)			
18～39L	2分延長可 〈取消不可〉	1分延長可 〈取消不可〉	2分延長可 〈取消不可〉	0.5～4時間	—〈変更不可〉
18～45(44)L	28分・洗いなし	ため1回・注水1回・ため2回・ 注水2回・注水3回・注水4回・ すすぎなし	1～9分・脱水なし	0.5～4時間	12・18・24・ 27・31・34・ 37・40L・ 45(44)L
18～41L			3～9分〈取消不可〉		
45(44)L	6～18分・洗いなし	ため1回・注水1回・ため2回・ 注水2回・注水3回・ すすぎなし	1～9分・脱水なし	0.5～4時間	
34L			3～9分〈取消不可〉		
45(44)L	18分・洗いなし	ため2回・すすぎなし	2分〈ソフト脱水95秒〉・脱水なし	—〈変更不可〉	
27L	2時間・6時間・9時間 〈取消不可〉	—〈変更不可〉	1～9分・脱水なし		
12L	—		3～9分〈取消不可〉	1～9分・脱水なし	—〈変更不可〉

# 仕様

形名	ES-TG80F (8kgタイプ)	ES-TG70F (7kgタイプ)
電源	100V 50/60Hz共用	
標準洗濯・脱水容量	8.0kg (乾燥布質量)	7.0kg (乾燥布質量)
標準乾燥容量	4.5kg (乾燥布質量)	
標準水量	45L	44L
標準使用水量	93L(標準コース)	89L(標準コース)
電動機定格消費電力	220W	200W
電熱装置定格消費電力	650W	
乾燥時消費電力	750W	
運転音	洗い時35dB、脱水時38dB、乾燥時44dB	
洗濯の方式	うず巻式	
乾燥方式	排気式	
水道水圧	0.03～0.8MPa	
外形寸法※	幅585、奥行610、高さ985 (mm)	
製品重量	41kg	

※幅には排水ホースを、高さには給水ホースをそれぞれ含んでいます。

- 左表は(社)日本電機工業会の洗濯機性能評価基準による。
- 電源プラグを差し込んだ状態で、電源スイッチを「切」にしたときの待機時消費電力は0(ゼロ)です。
- 本機はヘルツ(Hz)フリーです。  
転居により電源周波数が変わっても、部品の取り換えや調整の必要はありません。

## ふる水ポンプ

定 格	直流12V 1.2A
揚 水 量 長さ4m時	揚程1m 7L/分 (揚程1.4m 6L/分)

- ふる水ポンプは指定以外のものはご使用になれませんので、当社の別売部品 [「64ページ」](#) をお求めください。

# 故障かな？

## いろいろな表示

(異常表示の例)

### ●異常表示

原因を取り除いてから再スタートします。



表示	お知らせ内容	調べるところ	再スタートのしかた
E01	給水ができない	<ul style="list-style-type: none"> <li>蛇口を開けましたか。(ふろ水給水時も開けてください)</li> <li>断水していませんか。</li> <li>給水ホース接続口のフィルターが詰まっていますか。<a href="#">41ページ</a></li> </ul>	<ul style="list-style-type: none"> <li>スタートボタンを押します。</li> </ul>
	給水が止まらない	<ul style="list-style-type: none"> <li>槽洗浄コース「槽の外側まで同時に洗浄する場合」をご利用のとき、排水ホースを立てましたか。<a href="#">45ページ</a></li> </ul>	<ul style="list-style-type: none"> <li>排水ホースを立てて初めからやり直してください。</li> </ul>
E02	ふたが開いている	<ul style="list-style-type: none"> <li>ふたをきっちりと閉めます。(ロックピンが出ているときは<a href="#">59ページ</a>)</li> </ul>	
E03	排水ができない	<ul style="list-style-type: none"> <li>排水ホースがつぶれていませんか。</li> <li>排水位置が高かったり、ホースの先がふさがっていませんか。<a href="#">48ページ</a></li> <li>延長ホースが長過ぎませんか。</li> </ul>	<ul style="list-style-type: none"> <li>スタートボタンを押します。</li> </ul>
E04	脱水ができない	<ul style="list-style-type: none"> <li>本体が傾いたり、がたついていませんか。</li> <li>洗濯物が片寄っていませんか。</li> </ul>  <p>振動が大きくなり、ストップスイッチがはたらいた。 → 槽が完全に止まってから洗濯物を均一に直す。</p>	<ul style="list-style-type: none"> <li>ふたを閉めます。(約15秒後、残水状況によっては約1分後に回転を始めます)</li> </ul>
E19		<ul style="list-style-type: none"> <li>洗濯物がはみだしかけていませんか。</li> <li>排水事情が悪い(E03参照)、洗剤を入れ過ぎ、などの場合もあります。</li> </ul>	
EP	ふろ水給水ができない	<ul style="list-style-type: none"> <li>ふろ水ポンプが浮き上がっていませんか。(ポンプ内の空気を追い出しながら沈めます)</li> <li>ふろ水ポンプのフィルターが詰まっていますか。</li> <li>ふろ水用ホースが折れ曲がっていませんか。</li> </ul>	<ul style="list-style-type: none"> <li>スタートボタンを押します。</li> </ul>
E21	ふたのロックがかからない	<ul style="list-style-type: none"> <li>ふたのロック部に布などがはさまっていませんか。</li> </ul>	<ul style="list-style-type: none"> <li>ふたを閉め、スタートボタンを押します。</li> </ul>
E2H、E…などの表示のとき		<ul style="list-style-type: none"> <li>「E22」を表示したときは「その他のお知らせ<a href="#">55ページ</a>」をご覧ください。</li> <li>電源をいったん「切」にし、1分ほどしてから「入」にしてみます。再度、同じ表示をするときは、故障のおそれがありますので電源プラグを抜き、すぐに点検・修理を依頼してください。</li> </ul>	



## ● Ag<sup>+</sup>イオンに関するお知らせ

表示	お知らせ内容	説明
 <p>Ag<sup>+</sup>ボタンのランプが速く点滅</p>	<p>Ag<sup>+</sup>イオン発生装置の寿命などにより、銀イオンの発生が止まっています</p>	<ul style="list-style-type: none"> <li>● 長期のご使用による装置の寿命。 水質・水温などの条件により異なりますが標準コース8.0kg(7kgタイプは7.0kg)「除菌・防臭/標準」で1日1回お洗濯の場合、Ag<sup>+</sup>イオン発生装置は約10年ご使用いただけます。(「強」1回のご使用は「標準」の約3回分に相当します)そのままご使用いただいても差し支えありませんが、除菌・防臭機能をご利用になりたい場合は、Ag<sup>+</sup>イオン発生装置の交換が必要です。お買いあげの販売店または、シャープお客様ご相談窓口にお問い合わせください。</li> <li>● 最終すぎ中に蛇口が閉じていたり、断水したりしている。 この場合、次回のお洗濯から正しく給水されていれば(蛇口が開いている・断水していない) Ag<sup>+</sup>イオンを発生して通常表示に戻ります。</li> </ul>

## ● ふろ水に関するお知らせ

こんなときは	こういう意味です
<p>洗いすぎ</p> <p>ふろ水表示を点滅させながら運転している</p>	<ul style="list-style-type: none"> <li>● ふろ水がなくなったなど、途中でふろ水が給水できなくなった場合に、水道水に切り換えて運転を続けています。</li> </ul>
<p>EP</p> <p>「EP」を表示し、運転が止まっている</p>	<ul style="list-style-type: none"> <li>● "ふろ水ポンプが浮いている"、"ポンプ内に空気が入っている"など、はじめからふろ水が給水されていない場合「EP」を表示して止まります。 くわしくは <a href="#">54ページ</a></li> </ul>

(お知らせ表示の例)



## ● その他のお知らせ

表示	お知らせ内容	こうしてください
<p>U03</p>	<p>(槽洗浄コース「槽の外側まで洗浄」運転中) つけ置き洗浄終了</p>	<ul style="list-style-type: none"> <li>● 45ページの説明にしたがって、引き続き槽洗浄をおこなってください。</li> </ul>
<p>U04 (C22)</p>	<p>(乾燥運転中) 吸気フィルターが目詰まりしている</p>	<ul style="list-style-type: none"> <li>● 運転終了から2時間表示を続けます。 吸気フィルターや排気フィルターのホコリなどを取り除いてください。(「お手入れ <a href="#">40, 41ページ</a>」参照)清掃後、電源を切ると表示が消えます。</li> <li>● 運転中に表示に気付いたときは… (スタート) (一時停止) を押し、フィルター類を清掃後、再スタートしてください。(洗濯物の量が多いときや温風の吹出口が洗濯物でふさがった場合に表示することもあります。洗濯物の量を減らし、再スタートしてください) 運転終了まで「U04」表示は消えませんが、次回運転時には表示が出ません。</li> <li>● お手入れをせず、乾燥を繰り返すと… 「[C22]」を表示して運転が止まります。その場合は電源を切って、フィルター類をお手入れし、改めて乾燥時間を選び直して運転してください。(以上の処置をおこなっても「[C22]」を表示するときは故障のおそれがあります。電源プラグを抜き、すぐに点検・修理を依頼してください)</li> </ul>
<p>U05</p>	<p>(洗濯～乾燥連続運転中) 洗濯物の量が多すぎる</p>	<ul style="list-style-type: none"> <li>● 乾燥量が多い場合お知らせします。 (洗濯物が濡れていると量が多いと検知して表示することがあります) そのまま運転しても、乾燥むらや乾き残りができるなど、十分な乾燥ができません。いったん電源を切って、洗濯物の量を適量に減らしスタートし直してください。</li> </ul>
<p>15H 1</p>	<p>槽内が高温なので送風運転している</p>	<ul style="list-style-type: none"> <li>● 乾燥中に一時停止したときなど、ふたを開けたいとき、槽内が高温の場合送風運転で槽内の温度を下げてからふたロックを解除します。くわしくは <a href="#">59ページ</a></li> </ul>

故障かな？

必要なときに

# 故障かな？

## 困ったときにお読みください

### ●設置について

排水口が本体の下になる	▶ <ul style="list-style-type: none"><li>別売の「真下排水つぎてセット <a href="#">48, 64ページ</a>」をご使用ください。排水ホースを本体の下に押し込むと、機構部に接触して破れ、水漏れの原因になります。</li></ul>
給水ホースの長さが足りない	▶ <ul style="list-style-type: none"><li>別売の「延長用給水ホース <a href="#">48, 64ページ</a>」をお求めください。</li></ul>
ふる水ホースの長さが足りない	▶ <ul style="list-style-type: none"><li>別売の「延長用(5m)ふる水ホースセット <a href="#">64ページ</a>」をお求めください。9mまで延長できます。</li></ul>
排水しない	▶ <ul style="list-style-type: none"><li>排水ホースを排水口に接続していますか？ (立てたままにしていませんか？)</li><li>排水ホースを水が流れやすいように設置していますか？ (ホースの長さ、折れ曲がりなどにご注意ください) <a href="#">48ページ</a></li></ul>
給水しない	▶ <ul style="list-style-type: none"><li>蛇口を開けましたか？</li><li>ふたを閉めましたか？</li><li>給水ホースが折れ曲がっていませんか？</li><li>給水弁フィルターにごみが溜まっていませんか？ <a href="#">41ページ</a></li></ul>
給水つぎてから水漏れする	▶ <ul style="list-style-type: none"><li>蛇口の形状や水栓つぎての取り付けについて確認してください。 <a href="#">48～49ページ</a></li></ul>

### ●洗い・すすぎについて

高濃度洗浄とは？	▶ <ul style="list-style-type: none"><li>少ない水量の濃い洗剤液から洗濯を始め、ガンコな汚れにしみ込ませて洗浄効果を高める洗いかたです。</li></ul>
洗濯物の量に対する水量が合わない	▶ <ul style="list-style-type: none"><li>洗浄効果を高めるため、少ない水量の濃い洗剤液から洗い始める「高濃度洗浄」を採用しているため、初めは水が少なく見えます。その後、適量まで水を追加しながら洗います。</li><li>水量は洗濯物の重量で決まります。化繊などが多いと軽めに、濡れたものが入っていると重めに計量します。洗濯物の量に水量が合わない場合は「水量」ボタンで調節してください。なお、いつも少ないと感じる場合は自動計量時の水量を多めに設定することもできます。 <a href="#">39ページ</a></li></ul>
最終すすぎの水がにごっている	▶ <ul style="list-style-type: none"><li>洗剤の中の成分(ゼオライト)が主で、洗剤分ではありません。気になる場合は、すすぎ回数を増やすか念入りコースをお使いください。</li></ul>
洗い、すすぎの途中や終わりにパルセーターが小刻みに動く	▶ <ul style="list-style-type: none"><li>洗濯物の片寄りを防いだり、ほぐしたりします。</li></ul>
選んでいないのに、注水すすぎをおこなっている	▶ <ul style="list-style-type: none"><li>洗剤を入れすぎたり、泡立ちやすい洗剤を使用すると、脱水中に泡が多量に発生することがあります。その場合、泡を消すための工程(注水すすぎ：45L(7kgタイプは44L)まで給水後、注水しながらすすぐ)が追加されます。また、泡の発生については、排水ホースの位置が高いことが原因になる場合もあります <a href="#">48ページ</a> をご覧のうえ、正しく設置してください。</li></ul>
運転が止まったように見える	▶ <ul style="list-style-type: none"><li>「除菌・防臭」運転中はAg<sup>+</sup>イオンを衣類に吸着させるため、つけ置き洗いしている場合など、運転が止まって見えることがあります。</li></ul>









## ●脱水について

脱水のはじめ、しばらく低速回転する	▶	●水切りを良くしバランスを整え、脱水をおこなうためです。
脱水中に給水をしてすすぎに変わる(脱水ランプが急速点滅)	▶	●脱水の立ち上がり時に洗濯物の片寄りや多量の泡の発生を検知し、自動修正しているためです。(このまま運転を続けてください)これで直らないときは「E04」または「E19」を表示して止まります。
脱水しても十分に絞れない	▶	●全自動洗濯機は二槽式洗濯機より、脱水率がやや低下します。衣類の厚手の部分などに脱水むらがある場合はそれだけをもう1度脱水してください。

## ●乾燥について

乾燥のしくみは？	▶	●本体上部にヒーターとファンを内蔵し、洗濯・脱水槽とパルセーターを交互に回転させながら、洗濯・脱水槽内に温風を吹き込むことで、衣類を乾燥させます。
乾燥時間の選びかたは？	▶	●下表を参考に選んでください。

### 乾燥量(組み合わせ例)と乾燥時間の目安

	標準(わが家流・つけ洗い)コース				室内干しコース
	1時間 0.5kg	2時間 1.0kg	3時間 3.5kg	4時間 4.5kg	0.5時間 6.0kg
半袖アンダーシャツ (綿、約130g) 	1枚	1枚	4枚	5枚	7枚
カッターシャツ (混紡、約200g) 	1枚	1枚	4枚	6枚	8枚
バスタオル (綿、約300g) 	—	1枚	2枚	2枚	3枚
トレーニングウェア (混紡、約500g) 	—	—	1組	1組	1組
パジャマ (綿、約500g) 	—	—	1組	1組	1組
子供用ズボン (混紡、約200g) 	—	1枚	1枚	2枚	3枚
ブリーフ (綿、約50g) 	1枚	—	1枚	3枚	4枚
くつ下 (混紡、約50g) 	1足	2足	1足	3足	6足
タオル (綿、約70g) 	1枚	1枚	4枚	5枚	7枚

#### ※乾燥量にご注意ください。

規定量より多く乾燥させると、乾きむらや乾き残りの原因になったり、乾いてかさの増えた衣類が内ふたなどにすれて、衣類を傷める原因になります。

- 乾燥時間は0.5時間と1～4時間まで1時間刻みのタイマー運転です。
- 衣類の種類・気温・湿度・設置環境によって乾燥不足や乾きすぎになることがあります。
- 冬季など気温の低いときに乾燥運転をおこなう場合は、乾燥時間が自動的に延長されます。乾燥のみではスタート後、洗濯～乾燥では、乾燥工程に入ってから残り時間の点滅で延長をお知らせします。



乾燥が終了しているのに  
〔残り0分〕表示  
ふたが開かない



- 乾燥終了後の置きじわを防ぐため、「置きじわ防止運転」をおこなっています。(最長2時間/「残り」0分/「スタートボタンランプ」が点灯または点滅)  **11ページ**
- 乾燥運転は終わっていますので、電源を切って早めに取り出してください。

故障かな？

必要なときに

# 故障かな？

## 困ったときにお読みください(つづき)

### ● Ag<sup>+</sup>イオンについて

「除菌・防臭」機能  
(Ag<sup>+</sup>イオンコート)の  
しくみは？

- 最終すすぎや脱水中に電気分解により発生した Ag<sup>+</sup>イオンを含んだ水を給水し、衣類に Ag<sup>+</sup>イオンを吸着させます。

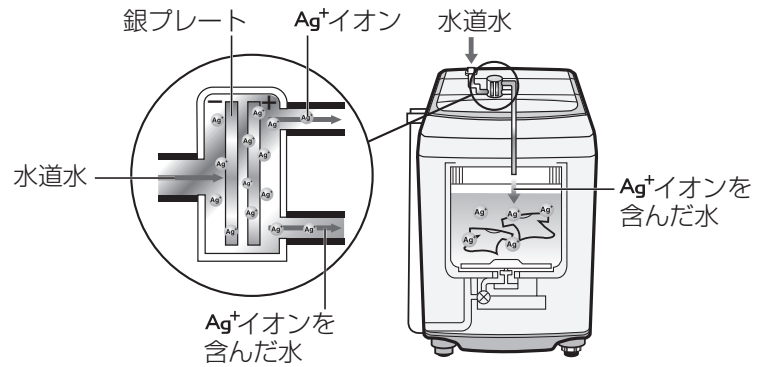

すすぎ中の  
Ag<sup>+</sup>イオンコート  
(「除菌・防臭/標準」  
「強」共通)

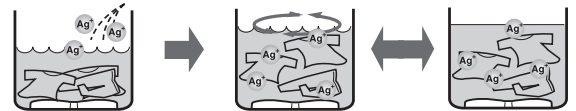

最終すすぎ中に Ag<sup>+</sup>イオン  
を含んだ水を給水する。

かくはんとつけ置きをおこない  
衣類を Ag<sup>+</sup>イオンコートする。

脱水中の  
Ag<sup>+</sup>イオンコート  
(「除菌・防臭/強」)



すすぎ水を脱水後、  
高濃度の Ag<sup>+</sup>イオン水  
を給水する。

低速回転で Ag<sup>+</sup>イオンを  
衣類にまんべんなく吸着  
させる。

Ag<sup>+</sup>イオンの安全性は？

- Ag<sup>+</sup>イオンは、飲料水や浴場水の殺菌にも利用されており、皮膚に対する安全性も確認されています。※  
ただし、金属アレルギーの方は個人差があり低濃度でも影響が出る場合があります。異常を感じたらご使用をひかえてください。

※ ● 試験機関：日本産業皮膚衛生協会  
● 試験方法：皮膚貼布試験  
● 開放法貼付試験(24時間)後、レプリカ法による判定をおこなった。



「除菌・防臭」したのに  
洗濯物が臭う

- 使用する洗剤、仕上げ剤や季節などで、除菌・防臭効果に差が生じることがあります。十分なすすぎをおすすめします。  
また、「除菌・防臭/標準」でご使用の場合は「強」をお試しください。

Ag<sup>+</sup>イオンの発生装置の  
寿命は？

- 水質・水温などによって異なりますが、標準コース8.0kg(7kgタイプは7.0kg)「除菌・防臭/標準」で1日1回お洗濯の場合、約10年ご使用いただけます。(「強」をご使用の場合の寿命は約1/3になります)  
寿命の場合は、Ag<sup>+</sup>ボタンのランプを急速点滅させてお知らせします。  
Ag<sup>+</sup>イオン発生装置の交換は買いあげの販売店または、修理相談窓口にお問い合わせください。

## ●ふたロックについて

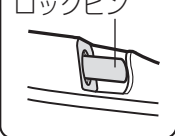
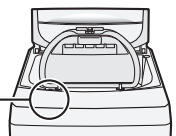
<p>運転中のふたの開けかたは？</p>	<p> で一時停止する。(回転が止まるとロックが解除されます)</p>
<p>ふたが開かない</p>	<ul style="list-style-type: none"> <li>●運転中に停電したり電源プラグを抜くと安全のためロックしています。通電後、電源を「入」にすると開けられます。</li> <li>●乾燥終了後はふたをロックした状態で、「置きじわ防止運転」をおこないます。電源を切るとふたロックが解除され、ふたが開きます。ただし、槽内が高温の場合、ふたロックが解除されないことがあります。電源を入れ直すと、下記「一時停止してもふたが開かない／運転中プラグを抜いたり、停電したときは」と同様の動きをおこない、槽内の温度が下がるとふたが開けられます。</li> </ul>
<p>一時停止してもすぐにふたが開かない</p>	<ul style="list-style-type: none"> <li>●約5～15秒後に槽の回転が止まり、その後ロックが解除されます。</li> <li>●槽内が高温の場合は、安全のため、送風運転で温度を下げてからロックを解除する方式になっているため、多少の時間がかかります。</li> </ul> <p><b>乾燥時など槽内が高温の場合の動き</b></p> <p><b>運転中は・・・</b></p> <p>「一時停止」を押すと、送風運転が始まります。残り時間表示から下記の表示に変わります。</p> <ul style="list-style-type: none"> <li>●槽内の温度が下がり、残り時間表示に戻ったら、ロックが解除されます。(目安として「15」分を表示しますが、温度が下がったことを検知した時点で、ロックを解除します)</li> </ul> <p><b>表示例</b> ※</p> <div style="display: flex; align-items: center; justify-content: center;"> <div style="border: 1px solid gray; padding: 5px; margin-right: 10px;"> <p>予約(時間後) 水量(L) 残り(分)</p> <p>3H</p> </div> <div style="margin-right: 10px;">▶</div> <div style="text-align: center;">  </div> <div style="margin-right: 10px;">▶</div> <div style="border: 1px solid gray; padding: 5px; margin-right: 10px;"> <p>予約(時間後) 水量(L) 残り(分)</p> <p>15分 4回 1分</p> </div> </div> <p style="text-align: center;">送風運転中の表示</p> <div style="display: flex; align-items: center; justify-content: center; margin-top: 10px;"> <div style="margin-right: 10px;">▶</div> <div style="border: 1px solid gray; padding: 5px; margin-right: 10px;"> <p>予約(時間後) 水量(L) 残り(分)</p> <p>3H</p> </div> <div style="margin-right: 10px;">▶</div> <div>ふたが開けられます。</div> </div> <ul style="list-style-type: none"> <li>●送風が終わっても、温度が下がりきらなかった場合は、ロック解除されません。「スタート(一時停止)」を2回続けて押して、再度送風運転をおこなってください。</li> </ul> <p><b>運転中、プラグを抜いたり、停電したときは</b></p> <p>電源を入れ直すと、自動的に送風運転をおこないます。(上記※と同様に表示します)</p> <p>温度が下がると、ロック解除され電源が切れます。</p> <ul style="list-style-type: none"> <li>●送風が終わっても、温度が下がりきらなかった場合は、ロック解除されません。再度電源を入れ直してください。</li> </ul>
<p>脱水中や乾燥中にロックがかからない運転が終わっているのに、回転している</p>	<ul style="list-style-type: none"> <li>●故障のおそれがあります。回転中は危険ですので、絶対に手を入れないでください。ただちに使用を中止し、修理を依頼してください。</li> </ul>
<p>ふたが開いているのに、ロックがかかっている(ロックピンが出ている)</p>	<ul style="list-style-type: none"> <li>●電源を入れ直してください。</li> </ul> <p>運転中は  で一時停止し、ふたを閉め直してください。(無理に閉めると破損します)</p> <div style="display: flex; align-items: center; justify-content: center;"> <div style="border: 1px solid gray; padding: 5px; margin-right: 10px;"> <p>ロックピン</p>  </div> <div style="margin-right: 10px;">▶</div> <div style="border: 1px solid gray; padding: 5px;">  </div> </div> <p style="text-align: center;">ふたロック部</p>

故障かな？

必要なときに



# 故障かな？

## 困ったときにお読みください(つづき)

### ●ふる水について

ふる水が給水できない	<ul style="list-style-type: none"><li>●ふる水ホースやコードが確実に接続されていますか？ <a href="#">15ページ</a></li><li>●ポンプが浮いていませんか？</li><li>●浴槽に3cm以上、ふる水が残っていますか？</li><li>●ふる水給水スタート後に「ふる水」ボタンを押しませんでしたか？ (いったん押しとふる水に戻りません)</li></ul> <p>以上のいずれにも該当しない場合は、ポンプの故障が考えられます。販売店にてお問い合わせください。</p>
ふる水給水が止まらない	<ul style="list-style-type: none"><li>●浴槽が本体より高い位置にありますか？</li></ul>
「ふる水すすぎ」を選んで いるのに水道水ですすぐ	<ul style="list-style-type: none"><li>●すすぎが2回以上の場合、最終すすぎは水道水で仕上げます。 (すすぎ1回の場合でも、柔軟剤投入のためすすぎのはじめに、しばらく水道水が出ます)</li><li>●ふる水がなくなると、途中で水道水に切り替えて給水を続けます。 (ふる水ランプが点滅)</li><li>●「注水すすぎ」の場合、「45L(7kgタイプは44L)」に達したあとの注水は水道水になります。</li></ul>

### ●音やにおいについて

槽を動かすと(排水や脱水が 終わっているのに)シャワシャワ(水の)音が する	<ul style="list-style-type: none"><li>●脱水時のバランスをとるための液の音です。</li></ul>
脱水のはじめ、「パチッ、 パチッ」という音がする	<ul style="list-style-type: none"><li>●脱水の水が槽に当たって発生する音です。</li></ul>
脱水中、「ポコ、ポコ」と いう音がする	<ul style="list-style-type: none"><li>●排水ホースは水平に(高さ10cm以下)設置されていますか？ <a href="#">48ページ</a></li></ul> <p>排水が悪いと異音が発生する原因になります。</p>
異臭(ゴム臭)がする	<ul style="list-style-type: none"><li>●乾燥機能は使いはじめにゴムのにおいがすることがあります。乾燥試運転 <a href="#">14ページ</a> をおこなうとにおいが軽減されます。においは乾燥機能のご使用とともになくなります。</li></ul>

## ●衣類の仕上がりについて

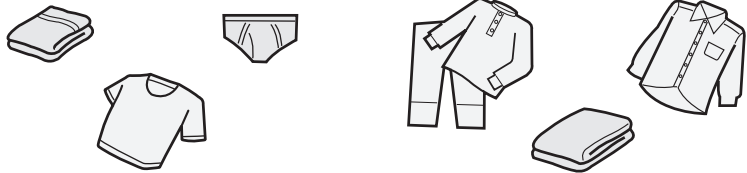
<p>乾きが悪い (乾燥終了しても乾いていないものがある)</p>	<ul style="list-style-type: none"> <li>●衣類の量が多すぎませんか？ (「U05」表示が出ていませんか？ <a href="#">55ページ</a>) また、少なすぎる(0.5kg以下)の場合も、衣類が槽に張り付き、乾燥むらになることがあります。</li> <li>●乾きやすいものと乾きにくいものが混じていませんか？ 分けて、規定容量以下にすると、効率よく乾燥できます。</li> <li>●吸気フィルターや排気フィルターが目詰まりしていませんか？ (「U04」表示が出ていませんか？ <a href="#">55ページ</a>)</li> <li>●乾燥だけをおこなう場合は、脱水を十分におこなってから衣類をほぐして入れてください。</li> <li>●本機は(社)日本電機工業会基準衣類 [綿と化繊と混紡(綿35%化繊65%)の組み合わせ] を使用し、乾燥性能を確認のうえ、設計をおこなっています。衣類の質、量、組み合わせなどにより、乾燥むらが生じたときは、もう一度、追加乾燥をおこなって仕上げてください。</li> <li>●ドライコースや毛布コースで湿り気が残っている場合は、上下を入れ替えたり、反対側に折り返して追加乾燥してください。</li> </ul>		
<p>洗乾60コースで乾かない</p>	<ul style="list-style-type: none"> <li>●化繊混紡1.0kg以下のコースです。洗う量が多かったり綿や厚物には、標準、念入りコースをおすすめします。</li> <li>●電圧が低い場合も乾かないことがあります。</li> </ul>		
<p>乾燥のシワが気になる</p>	<p>●<b>生地素材や織り方などにより、しわの程度に差が出ます。</b></p> <table border="0" style="width: 100%;"> <tr> <td style="width: 50%; vertical-align: top;"> <p>しわになりにくい衣類の例</p> <ul style="list-style-type: none"> <li>●タオル、アンダーシャツ、ブリーフなど</li> </ul> </td> <td style="width: 50%; vertical-align: top;"> <p>しわになりやすい衣類の例</p> <ul style="list-style-type: none"> <li>●パジャマ、シャツ、ワイシャツなど</li> </ul> </td> </tr> </table> <div style="text-align: center; margin: 10px 0;">  </div> <p>●<b>しわが気になる場合は、以下の方法をお試しください。</b></p> <ul style="list-style-type: none"> <li>●乾燥する衣類を少なめにする。</li> <li>●乾燥中に「一時停止」し、衣類をほぐして上下を入れ換えてから再スタートする。 (運転中に一時停止するときは、衣類やふたの内側や洗濯・脱水槽などが高温になっていますのでご注意ください)</li> <li>●「室内干しコース」で洗濯・乾燥し、吊り干しする。</li> </ul>	<p>しわになりにくい衣類の例</p> <ul style="list-style-type: none"> <li>●タオル、アンダーシャツ、ブリーフなど</li> </ul>	<p>しわになりやすい衣類の例</p> <ul style="list-style-type: none"> <li>●パジャマ、シャツ、ワイシャツなど</li> </ul>
<p>しわになりにくい衣類の例</p> <ul style="list-style-type: none"> <li>●タオル、アンダーシャツ、ブリーフなど</li> </ul>	<p>しわになりやすい衣類の例</p> <ul style="list-style-type: none"> <li>●パジャマ、シャツ、ワイシャツなど</li> </ul>		

**上手な乾燥のために**

- 乾燥のさいは、素材別、大物と小物、薄物と厚物などに分けると、乾きむらが少なくなります。
- 衣類は1枚ずつほぐしてから入れます。
- 衣類は、乾燥が終わったら早めに取り出してください。
- 衣類の量や種類の組み合わせなどによって、乾きむらが生じた場合は、それだけをもう一度、タイマー乾燥で仕上げてください。

故障かな？

必要なときに

# 故障かな？

## 困ったときにお読みください(つづき)

### ●衣類の仕上がりについて (つづき)

#### 衣類が縮む

衣類によっては洗濯ただけで縮むものや、乾燥すると、さらに縮むものがあります。縮みの程度は、1回目の洗濯、乾燥が最も大きくなります。

- 綿や麻などの繊維でも、生地織りかた(ニット・織り目の粗い生地など)によって、縮みが大きくなる場合があります。
- 乾燥する前に、衣類の取扱い表示や組成表示を、よく確かめください。

#### 縮みやすい衣類の例

綿や麻のシャツ・トレーナー・セーター・靴下など。  
(綿などは水に浸してから引っぱると、多少は回復する場合があります) ポリウレタンやアクリルの入った混紡の衣類(靴下)など。

#### 縮みにくい衣類の例

ポリエステルブラウス・ポリエステル混紡のカッターシャツなど。

#### セーターが縮んだときは

広めのアイロン台に、衣類を戻したい大きさに広げてマチ針で固定し、アイロンを浮かせた状態でスチームを十分にあて、乾くまで置いてください。  
(衣類購入時、型紙をとっておくと便利です)

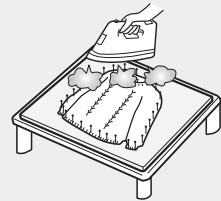

#### 衣類が変色する

- 「除菌・防臭」機能と柔軟剤を併用すると、黄ばむことがあります。とくに「除菌・防臭/強」で黄ばみが強くなりますので、気になる場合は「標準」のご使用をおすすめします。黄ばんだ衣類は、除菌・防臭機能も柔軟剤も使わずに粉末洗剤で洗濯すると戻ります。  
(漂白剤を使ったり、気になる部分を固形石けんでもみ洗いすると、さらに効果的です)
- なお、一部の柔軟剤では、「除菌・防臭」機能を使わなくても高濃度で衣類に付着するだけで変色するものがあります。柔軟剤の表示をよくお読みのうえ、よく溶かしてご使用ください。なお、この場合も固形石けんでもみ洗いすると戻ります。
- 入浴剤の入ったふる水で洗濯すると、変色する場合があります。

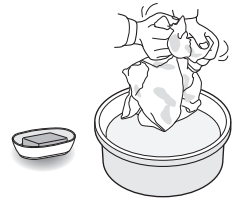

### ●残り時間表示について

#### 残り時間表示が点滅している

- 「洗乾60」「10分」コースでは、洗濯量が多いときなど、標準運転時間(「洗乾60」コースでは60分、「10分」コース洗濯のみでは10分)を超えた場合、点滅してお知らせします。
- 乾燥運転では、冬季など気温の低いときに槽の外側の結露を抑える工程を追加するため、自動的に延長されます。残り時間の点滅で延長をお知らせします。

## ●その他

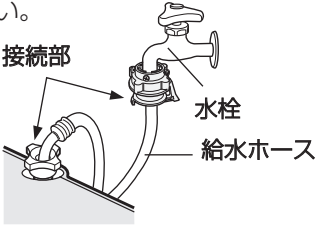
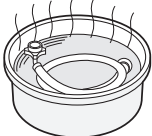
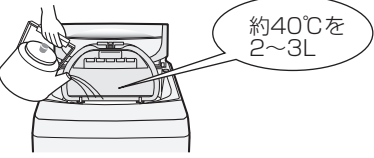
<p>本体が熱い</p>	<ul style="list-style-type: none"> <li>●ヒーター乾燥をおこなうためです。乾燥運転中や運転直後には、お気を付けください。</li> </ul>
<p>室温が上がる 壁などがぬれる</p>	<ul style="list-style-type: none"> <li>●乾燥中、十分に換気していますか？</li> </ul>
<p>本体や床が濡れる</p>	<ul style="list-style-type: none"> <li>●以下のような場合、槽の外側に水滴が発生し、床面を濡らすことがあります。別売の洗濯機用トレー <a href="#">64ページ</a> をご利用ください。             <ul style="list-style-type: none"> <li>・水温と室温の差があるとき                 <ul style="list-style-type: none"> <li>・夏季に水道水で洗濯する場合</li> <li>・冬季にふる水、地下水、井戸水で洗濯する場合</li> </ul> </li> <li>・乾燥運転をおこなったとき</li> </ul> </li> </ul>
<p>洗濯終了後、洗濯・脱水槽に白い線が付く</p>	<ul style="list-style-type: none"> <li>●粉末洗剤の成分と水の成分が結合したものです。絞った布で拭き取ってください。放置するとこびり付くことがあります。防止のため、液体洗剤や注水すずぎ2回のご利用をおすすめします。</li> </ul>
<p>ホースや本体の水が凍った</p>	<ul style="list-style-type: none"> <li>●以下の方法で、溶かしてからご使用ください。</li> </ul> <ol style="list-style-type: none"> <li>1 水栓、給水ホースの接続部は、蒸しタオルで包む。   </li> <li>2 給水ホース、ふる水ポンプは、約40℃のお湯につける。  <ul style="list-style-type: none"> <li>●ふる水ポンプのコードのプラグに水がかからないようにしてください。</li> </ul>  </li> <li>3 約40℃のお湯を入れ、10分程度放置する。   </li> </ol> <div style="border: 1px solid gray; padding: 5px; margin-top: 10px;"> <p><b>凍るのを防ぐために</b></p> <ol style="list-style-type: none"> <li>1 蛇口を閉め、給水ホース、ふる水ポンプのホースをはずし、ホース内の水を抜く。(給水ホースのはずしかたは<a href="#">49ページ</a>)</li> <li>2 排水を十分におこない、槽の水を抜く。</li> </ol> </div>
<p>操作部が暖かく感じる</p>	<ul style="list-style-type: none"> <li>●電子部品の放熱作用によるものです。</li> </ul>
<p>室内の照明が一瞬暗くなる ことがある</p>	<ul style="list-style-type: none"> <li>●ご家庭のコンセント回路によっては、モーター始動時に一瞬電圧が低下します。(専用のコンセント回路をおすすめします)</li> </ul>
<p>ラジオ、テレビに雑音が入ったり、映像が乱れる ことがある</p>	<ul style="list-style-type: none"> <li>●ラジオ、テレビからできるだけ離してください。</li> </ul>

# 付属品

## 給水ホース

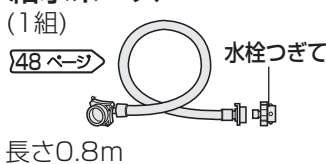

## ふろ水ポンプ

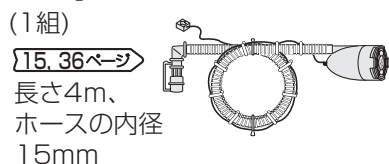

## ふろ水ホース掛け

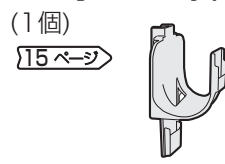

## 脚スペーサー



取扱説明書※、据付説明書※、保証書 ※日本語以外の説明書はありません。

# 別売部品

くわしくは、お買いあげの販売店またはお客様ご相談窓口(51ページ)にお問い合わせください。  
取扱説明書に記載の部品および価格は、2007年4月現在のものです、変更する場合があります。

●延長用給水ホース	流通コード	希望小売価格(税抜価格)	●給水ホース	流通コード	希望小売価格(税抜価格)
水栓つぎてに	1m用 210 360 0110	1,365円(1,300円)	0.5m用	210 360 0291	1,365円(1,300円)
取り付けでき	2m用 210 360 0111	1,837円(1,750円)	1m用	210 360 0187	1,890円(1,800円)
ます。	3m用 210 360 0112	2,100円(2,000円)	水栓つぎては付属していません。 オートストッパー付き水栓ジョイントとともにお求めください。		
	5m用 210 360 0113	2,887円(2,750円)			
●分岐水栓 211 425 0164 5,985円(5,700円)			●大型毛布用丸型ネット 210 931 0005 4,410円(4,200円)		
●オートストッパー付き水栓ジョイント (シャープエンジニアリング(株)取扱い品)			●真下排水つぎてセット (脚カバー4個同梱) ES-MH1 2,100円(2,000円)		
直形ノズル YSP-1A-S 2,520円(2,400円)					
L形ノズル YSP-L-S 3,360円(3,200円)					
給水栓 YS80-S 4,830円(4,600円)					
●延長用排水ホースキット 210 357 K011 1,785円(1,700円)			●排水Lつぎて 210 247 0062 1,312円(1,250円)		
長さ1.3m 			排水ホースの コーナー処理に 		
●洗濯機用トレイ 210 416 0060 3,885円(3,700円)			210 416 0060 3,885円(3,700円)		
万一の水こぼしなど、床の汚れ防止に便利です。 			幅585 奥行585 高さ10 (mm)		
●凍結防止用ヒーター 210 623 0001 2,520円(2,400円)					
●洗濯槽クリーナー (塩素系) ES-C 2,100円(2,000円)					
石けんかすなどの汚れ落としに (シャープエンジニアリング(株)取扱い品)					

## 本機専用品

●糸くずフィルター 210 337 0337 525円 (500円)	●ふろ水ポンプセット 210 396 0085 3,150円(3,000円)
●吸気フィルター 210 337 0344 630円 (600円)	長さ4m
●排気フィルター 210 337 0309 525円 (500円)	●延長用(5m)ふろ水 210 360 0368 3,045円(2,900円)
●給水弁用フィルター 210 337 0251 315円 (300円)	ホースセット
●洗濯キャップ 210 938 0003 1,575円(1,500円)	
8kgタイプ、7kgタイプ共に「7kg用」を使います。	

## 使用方法のご相談など

### 【お客様相談室】

固定電話、PHSからは、フリーダイヤル

**0120 - 078 - 178**

■携帯電話などフリーダイヤルサービスがご利用いただけない場合は、取扱説明書51ページをご覧ください。

受付時間 ●月曜～土曜：9:00～18:00 ●日曜・祝日：9:00～17:00  
(年末年始を除く)

## 修理のご相談など

### 【修理相談センター】

固定電話、PHSからは、フリーダイヤル

**0120 - 02 - 4649**

■携帯電話などフリーダイヤルサービスがご利用いただけない場合は、取扱説明書51ページをご覧ください。

受付時間 ●月曜～土曜：9:00～20:00 ●日曜・祝日：9:00～17:00  
(年末年始を除く)

■「よくあるご質問」「メールでのお問い合わせ」などは…〈サポートページ〉 <http://www.sharp.co.jp/support/>

シャープ株式会社 本 社 〒590-8522 大阪府堺市堺区匠町1番地  
健康・環境システム事業本部 〒581-8585 大阪府八尾市北亀井町3丁目1番72号