

SHARP®

電気洗濯乾燥機 (家庭用)

形名

イー エス ティー ジー ブイ
ES-TG84V (8kgタイプ)

ES-TG74V (7kgタイプ)

取扱説明書

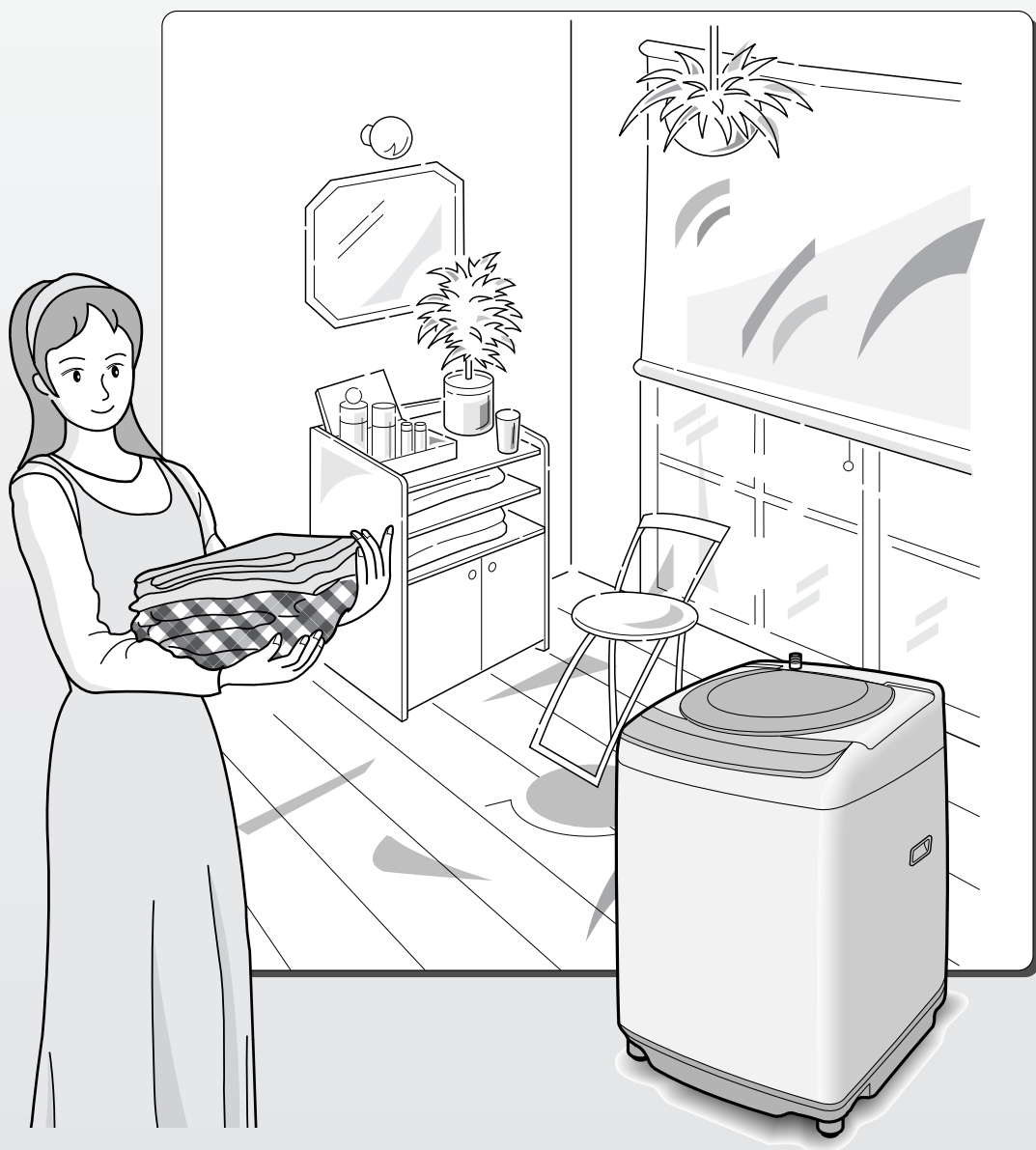

お買いあげいただき、まことにありがとうございました。
この取扱説明書をよくお読みのうえ、正しくお使いください。
ご使用前に「安全上のご注意」を必ずお読みください。
この取扱説明書は保証書とともに、いつでも見ることができる
所に必ず保存してください。



イオンコート

エコロジークラスでいきましょう。シャープ。



電気洗濯乾燥機 ES-TG84V / TG74V

この製品は、こんなところがエコロジークラス。

省資源 節水性に優れた「穴なし槽」

この洗濯乾燥機は、洗濯・脱水槽の側面に穴がないので、従来の洗濯槽と脱水槽の間のムダ水をカットし、少ない水と洗剤できれいに洗い上げます。

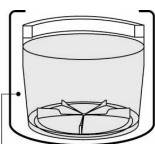

穴なし槽だから、この部分に水が入らない

省エネ 待機時消費電力ゼロ

この洗濯乾燥機では、電源プラグを差し込んだ状態で、電源スイッチを「切」にしたときの待機時消費電力は0(ゼロ)です。

リサイクル 再生プラスチック水槽を採用

リサイクル工場で回収した洗濯機のプラスチックを破砕後低下した物性(強度など)を復元する処理を施し、再び材料として蘇らせる“自己循環型マテリアルリサイクル”に積極的に取り組んでいます。この洗濯乾燥機には独自技術により再生したプラスチック水槽を採用しています。

上手に使って、もっともっとエコロジークラス。

できるだけまとめ洗いを！

定格容量以下なら一度に洗う量が多いほど、水や電気の節約になります。

入れ過ぎにご注意！

洗濯物を入れ過ぎますと、衣類の回りが悪くなるため、洗浄能力が悪くなります。

洗剤の適量を守って！

少な過ぎると洗浄能力は落ちますが、洗剤を多く入れ過ぎても洗浄効果はほとんど変わりません。また、溶け残りの原因にもなります。

ふろの残り湯の再利用を！

お風呂のお湯は翌朝でも平均30分で、洗剤がよく溶けて酵素の働きも活発になります。付属のふる水ポンプを使って、残り湯を賢く再利用しましょう。

ご利用ガイド

目的や衣類に合わせて適した洗濯や乾燥が選べます。

《コース別 選べる洗濯・乾燥一覧》

コース	こんなときに	洗濯のみ	洗濯～乾燥	乾燥のみ
標準	ふだんのまとめ洗いや乾燥	22ページ	22ページ	38ページ
室内干し	干し時間を短縮したいときに	—	24ページ	38ページ
洗乾60	少量の洗濯物を1時間で洗濯～乾燥	—	25ページ	—
わが家流	わが家に合わせた洗濯・乾燥	26ページ	26ページ	26,38ページ
念入り	ガンコ汚れや厚物に	30ページ	30ページ	38ページ
10分	汚れの少ない衣類を手早く洗濯	28ページ	—	—
つけ洗い	しつこい汚れに	34ページ	34ページ	38ページ
ドライ	おしゃれ着やデリケートな衣類などの洗濯・乾燥	31ページ	—	38,40ページ
毛布	大物をゆったり洗濯・乾燥	35ページ	35ページ	38,41ページ

《その他の便利な機能》

便利な機能	こんなときに
Ag ⁺ イオンコート 18ページ	銀イオンで衣類を清潔に
イオン水給水 20ページ	通常のお洗濯以外でイオンコートしたいとき
Ag ⁺ リンスコース 21ページ	
「洗濯のみ」⇔「洗乾連続運転」切り換え 12ページ	よく使う方を記憶させることができます
槽洗浄コース 56ページ	洗濯・脱水槽のお手入れに
ふる水給水 43ページ	ふろの残り湯を利用する
予約タイマー 42ページ	洗濯・乾燥を終わらせる時間を選べます
個別運転 46ページ	脱水だけ・すすぎからなどが手動で選べます
チャイルドロック 7ページ	脱水・乾燥中だけでなく、洗いやすすぎ中にもふたロックをかけたいとき
水量多め設定 13ページ	自動で選ぶ水量が少ないと感じたとき
終了音「切」 13ページ	終了音・お知らせ音を鳴らしたくないとき

もくじ

知っていたら よかったこと	安全上のご注意 必ずお読みください	● 安全上のご注意 (警告・注意) 4 ~ 5
		● 知っておいてください 6 ~ 7 (ふたについて / ふたロックについて(チャイルドロック) / 洗濯・乾燥中の動き)
		● 洗濯・乾燥の前に 8 ~ 11 (ご使用前の準備 / あとしまつ / 洗濯量・乾燥量について / 洗濯・乾燥のポイント 洗濯・乾燥してはいけないもの / 衣類のシワについて / 衣類の縮みについて)
		● 知っておくと便利 12 ~ 13 (途中変更のしかた / ヒーター切替について / 電源「入」時の設定変更 水量多め設定のしかた / 終了音の消しかた / お願い)
	どんなコースが あるの？	● 操作部の見かたと使いかた 14 ~ 15
		● コースガイド 16 ~ 17
		● 据え付け 58 (据え付け場所 / アースをつなぐ / 設置)
		● 排水ホースの接続と処理 59 ~ 60 (排水ホースの取り出し方向を変える 排水口との位置関係を確認しながら、設置する)
		● 給水ホースの取り付け (給水ホースのはずしかた) 60 ~ 61

洗濯・乾燥の しかた・いろいろ	洗濯だけ・洗濯 乾燥まで	● Ag ⁺ イオンとは 18
		● 銀イオンで衣類を清潔に Ag⁺イオンコート 19 ~ 20
		● 手洗いたもののイオンコートに Ag⁺リンスコース 21
		● ふだんのおまかせ 標準コース 22 ~ 23
		● 干し時間を短縮したいときに 室内干しコース 24
		● 少量の衣類を短時間で洗濯～乾燥 洗乾60コース 25
	わが家流は どう使うの？	● お好みの運転内容を記憶させたいときに わが家流コース 26
		● 洗い・すすぎ・脱水・水量 ボタンの操作のしかた 27
		● 毎日の軽い汚れものを手早く洗う 10分コース 28 ~ 29
		● がんこ汚れや厚物のお洗濯や乾燥に 念入りコース 30
		● おしゃれ着やデリケートな衣類のお洗濯に ドライコース 31 ~ 33
		● しつこい汚れのお洗濯に つけ洗いコース 34
		● 大物の洗濯と乾燥に 毛布コース 35 ~ 37
	乾燥だけ できるの？	● 乾燥だけをしたいときに タイマー乾燥 38 ~ 41 (標準(わが家流、念入り、つけ洗い)、室内干し、ドライ、毛布)
	便利な 使いかた	● 予約タイマーの使いかた 予約洗濯・乾燥 42
	● ふろの残り湯を使う ふろ水給水 43 ~ 45 (ふろ水ポンプの準備 / ふろ水給水 / ふろ水ポンプのあとしまつ)	
	● お好みに洗濯・乾燥する 個別運転 46 ~ 47	
	● こんなお洗濯も 48 (洗濯液を2度使う / のりづけをする)	

困った ときに		● 洗剤・仕上剤の種類と使いかた 49 ~ 51 (洗剤・ソフト仕上剤の使用量 / 粉石けんの使いかた)
		● お手入れ 52 ~ 55 (本体 / 排気フィルター / 給水ホース接続口 / 吸気フィルター / 糸くずフィルター 洗剤投入ケース / ふたロック部 / 洗濯・脱水槽 / ふろ水ポンプ / 水が凍るとき)
	槽洗淨の しかたは？	● 槽洗淨コース 56 ~ 57
		● 保証とアフターサービス 62
		● お客様ご相談窓口のご案内 63
		● 故障かな? 64 ~ 67 (よくあるご質問 / こんなときは? / いろいろなお知らせ)
	● 仕様 / 付属品 / 別売部品 68	

安全上のご注意

この取扱説明書および商品には、安全にお使いいただくためにいろいろな表示をしています。その表示を無視して誤った取り扱いをすることによって生じる内容を、「警告」「注意」に区分しています。内容をよく理解してから本文をお読みになり、記載事項をお守りください。



警告

この表示を無視して誤った取り扱いをすると、人が死亡または重傷を負うおそれがある内容を示しています。

- 幼児に洗濯・脱水槽の中をのぞかせない。また、洗濯乾燥機の近くに台を置くなどしない

洗濯・脱水槽の中に落ちてけがの原因。



禁止

- ガソリン・灯油・ベンジン・シンナー・アルコールなどを絶対に入れたり、近づけたりしない。また、それらの付着した洗濯物も絶対に入れない
爆発や火災の原因。



禁止

- 食用油・動物系油・機械油・ドライクリーニング油・灯油・ガソリン・ベンジン・シンナー・アルコールなどの付着した衣類は、洗濯後でも絶対に乾燥しない。また、スポンジの入ったものも、絶対に乾燥しない



禁止

油などの酸化熱による自然発火や引火の原因。

- 交流100V以外では使用しない
火災・感電の原因。



禁止

- 電源コードや電源プラグが傷んだり、コンセントの差し込みがゆるいときは使用しない
ショート・感電の原因。



禁止

- 電源コードを傷付けたら、加工したり、無理な曲げ・引っ張り・ねじり・束ねはしない。また、重い物をのせたり、挟み込んだりしない
感電・ショート・発火の原因。



禁止

- 入浴中にふる水ポンプは使わない
万一の感電防止。



禁止

- 改造はしない。また、修理技術者以外の方は、分解したり修理をしない
火災・感電・けがの原因。
修理はお買いあげの販売店にご相談を。



分解禁止

- 脱水槽が完全に止まるまでは、絶対に中の洗濯物などに手などを触れない

ゆるい回転でも洗濯物が手に巻き付くと、けがをする原因。とくにお子様にはご注意ください。



接触禁止

- 浴室など、湿気の多い所や風雨にさらされる場所には据え付けない
感電や漏電による火災の原因。



水場使用禁止

- お手入れするときなどでは、本体各部に直接水をかけない
ショート・感電の原因。



水ぬれ禁止

- プラスチック部には絶対に火気を近づけない
火災の原因。



火気禁止

- 定格15A以上のコンセントを単独で使う他の器具と併用すると分岐コンセント部が異常発熱して発火の原因。



必ず実施

- 電源プラグの刃および刃の取付面にほこりが付着している場合はよく拭く
火災の原因。



必ず実施

- お手入れのさいは、必ず電源プラグをコンセントから抜く
また、濡れた手で抜き差ししない
感電やけがの原因。



プラグを抜く

- アースを確実に取り付ける
故障や漏電のときに感電の原因。
アース工事は販売店または、最寄りの電気工事店にご相談を。

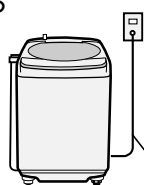

アース線接続

アース端子

図記号の意味

 してはいけないこと(禁止)を表しています。

 しなければならないこと(強制)を表しています。

 **注意**

この表示を無視して誤った取り扱いをすると、人がけがをしたり財産に損害を受けるおそれがある内容を示しています。

● 防水性のシートや衣類は、洗濯や脱水、乾燥はしない



防水性のものは、水が抜けないため脱水中に異常振動を起こし、本体の転倒・損壊でけがをしたり、床や壁を破損する原因。

(洗えないものの例)

寝袋、レインコート・雨ガッパ、自転車や自動車のカバー、理美容用クロス、スキーウェア、ウィンドブレーカー、サウナスーツ、オムツカバー、ゴム(樹脂)引きのマットやカーペット類。



防水性のシートや衣類を脱水すると...

水が防水性のシートや衣類から出られないまま高速回転になったときに、一瞬水が抜け出て瞬時にバランスが崩れ、異常振動の原因。

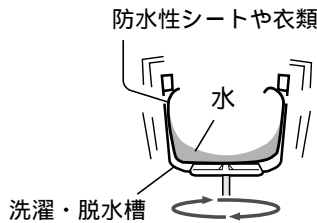

● 用途外には、使用しない

洗濯乾燥機本来の用途以外のものを洗ったり、脱水しない。異常振動を起こし、本体の損壊やけがの原因。



● 温水を使用する場合、50℃以上のお湯は使用しない

プラスチック部品の変形や傷みによる感電や漏電の原因。



● ロックされた状態のふたを無理に開けない
ふたやロック機構部が破損して、予期せぬけがの原因。



● 洗濯機の上にのぼったり、重い物をのせたりしない
変形・破損により、けがをする原因。



● 衣類は、運転が終わってから取り出す
乾燥中は洗濯・脱水槽、衣類、ふたの内側が高温になっており、やけどをするおそれがあります。終了直後に衣類を取り出すさいもご注意ください。



● 運転中は、洗濯乾燥機の下に手足などを入れない
回転部、電気部品があり、けがや感電の原因。とくに、置台などを使用すると、床面とのすき間が大きくなるので、ご注意ください。



● 電源プラグを抜くときは、電源コードを持たずに必ず先端の電源プラグを持って引き抜く
感電・ショート・発火の原因。



● 洗濯前は必ず蛇口を開いて、ホースの接続を確認する
ねじがゆるんだりしていると、水漏れして(水びたしなどの)思わぬ被害の原因。



● 洗濯後は、必ず蛇口を閉じる
万一の水漏れを防ぐためです。



● 長期間ご使用にならないときは、必ず電源プラグをコンセントから抜く
絶縁劣化による感電や漏電火災の原因。



● 直射日光の当たる場所には、据え付けしないでください。

紫外線により、プラスチック部が傷み、破損の原因になることがあります。

ご注意

● 粉末や液体の洗剤がふた、パネルなどのプラスチック部に付いたときは、すぐに拭き取ってください。
プラスチック部が傷むことがあります。

● 露つきにご注意

夏期など水温と気温の差が大きい場合や乾燥運転の場合、また、冬期にふるの残り湯や地下水、井戸水をご使用してお洗濯の場合に槽の外側に水滴が発生し、床面を濡らすことがあります。

なお、水滴を受けるための洗濯機用のトレー [68ページ](#) を別売していますので、販売店にご相談ください。

知っておいてください

ふたについて

本機はふたと内ふたの2重構造です。内ふたは「カチッ」と音がするまで確実に閉めてください。

- きちんと閉まっていないと、運転中にバタバタと音がしたり、洗濯中の水はねや乾燥時の結露の原因になります。

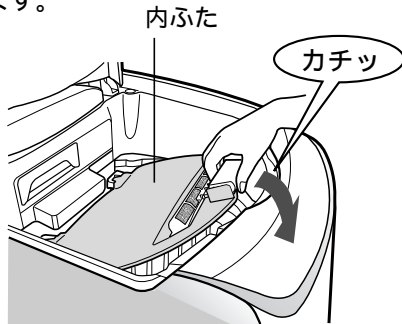

ふたのロックについて

この洗濯乾燥機は安全のため、脱水回転中や乾燥

自動ロック中のふたの開けかた

- 脱水回転中
- 乾燥運転中
- 槽洗浄コース運転中
- チャイルドロック設定中



お願い

スタート一時停止 を押して、「一時停止」にする。

- 回転が止まると、ロックを解除し、ふたを開けることができます。



再スタートするときは

ふたを閉めてから **スタート一時停止** を押す。

- ふたをロックし、運転を再開します。

洗濯・乾燥中の動き (標準コースの場合)

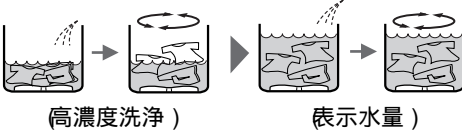
コースにより、それぞれのお洗濯に適した運転内容に変わります。

水なし運転	洗い	すす
 <p>水なし運転で衣類の量を計ります。(約20秒)</p> <p>水なしで洗濯物を動かして布量を調べ、水量を18Lから45L(7kgタイプは44L)までの間で、表示します。</p> <p>次のときは、「水量」を選んでください。</p> <ul style="list-style-type: none"> ●槽内に水が残っているとき 選ばないと「40L」など、決められた水量になります。 ●濡れた洗濯物を入れたとき 水量がより多い目になります。 ●軽い衣類や水を含みにくい衣類のとき、衣類をネットに入れたとき 水量が少な目になることがあります。 	 <p>(高濃度洗浄) (表示水量)</p> <p>少ない水量の濃い洗剤液から洗い始め、(高濃度洗浄) 数段階に分けて表示水量まで給水をおこないます。</p>	<p>シャワーすすぎ</p>  <p>排水 中間脱水 シャワー</p> <p>シャワーで、洗濯物全体にしみこませます。</p> <div data-bbox="1252 1758 1572 1960"> <p>便利メモ</p>  <p>注水すすぎ 給水 かくはん後注水すすぎ</p> </div>

運転中、また槽洗浄コースの運転中には、ふたを自動ロックしています。

チャイルドロック

- ふたが開いている状態でロックがかかったときは(ロックピンが出ている)一旦、「スタート」ボタンを押し「一時停止」にしてからふたを閉めてください。
無理に閉めると、破損することがあります。
- 運転中に停電したり、プラグを抜いたりすると安全のため、ふたロックを解除できません。
このようなときは通電後、電源を入れると開けることができます。

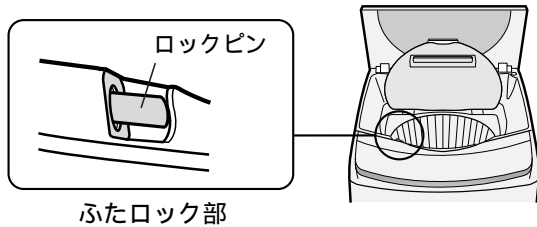

脱水回転中などの自動ロック(左記参照)に加え、洗いやすすぎ中にもふたが開かないようにロックすることができます。
小さなお子様がおられる場合などにご利用ください。

設定のしかた

電源「切」の状態ですべてのボタンを押しながら、「コース」を押しながら、「L」を表示させるまで電源「入」を押す。



解除のしかた

電源「切」の状態ですべてのボタンを押しながら、「ふろ水」を押しながら、「L」は表示されません。電源「入」を押す。



チャイルドロック中でも、電源が「切」のときや予約待機中は、ふたのロックがかかりませんので、水を張ったままで置くことなどは、おさげください。
ご注意

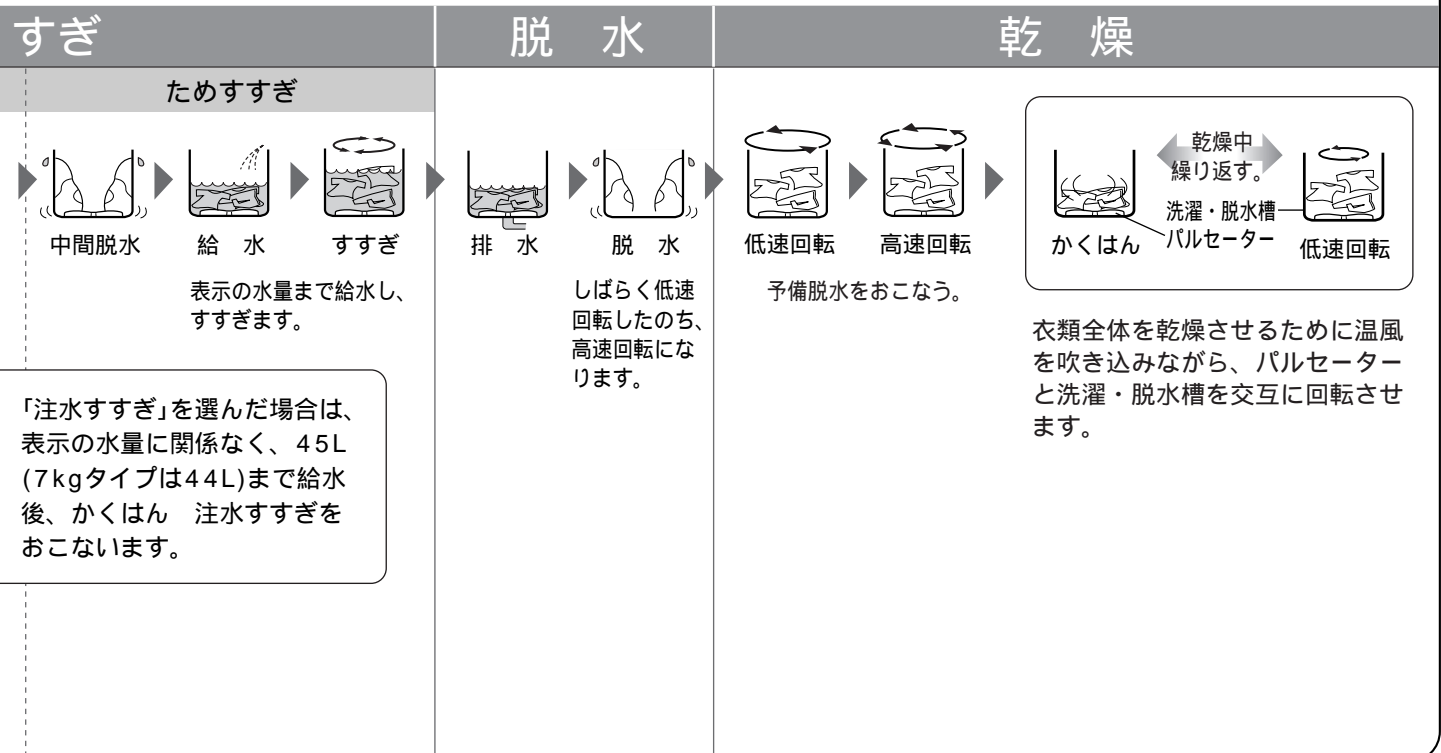

洗濯・乾燥の前に

●はじめてお使いになるとき
工場テスト時の残水が出る場合があります。

ご使用前の準備

据え付け具合を確認する [\[58~61ページ\]](#)

- がたついていませんか？

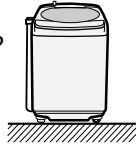

- 水栓つぎては、きっちり取り付けられていますか？



- 排水ホースは、水が流れにくくなっていませんか？洗濯機の底へ押し込んでいませんか？

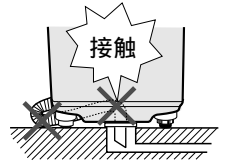

洗濯運転を始めるとき

- 水道の蛇口を開く。
- 電源プラグを差し込む。

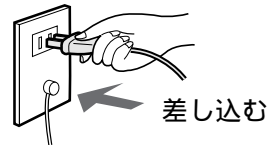
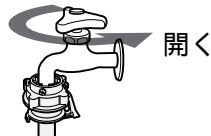

洗濯乾燥連続運転・乾燥運転を始めるとき

- 排気フィルター・吸気フィルターは掃除して、確実にセットする。
- 換気を十分におこなう。

使用後、排気フィルターは毎回、吸気フィルターは月1回程度掃除し、確実に取り付けてください。フィルターが目詰まりすると空気の通りが悪くなるため、乾きが悪くなります。また、フィルターを確実にセットしないで使用すると、ほこりが機内にたまり故障の原因になります。

(お手入れ方法は [\[52.53ページ\]](#))

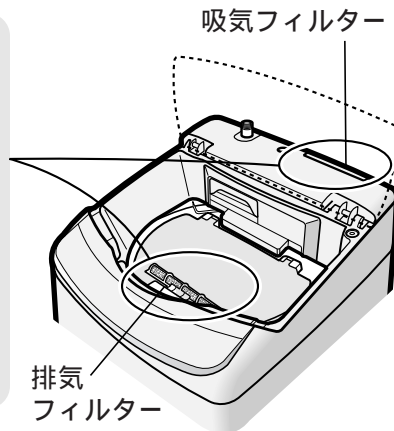

換気を十分におこなってください。不十分なまま乾燥すると、温度差により、窓、壁、床などが結露することがあります。

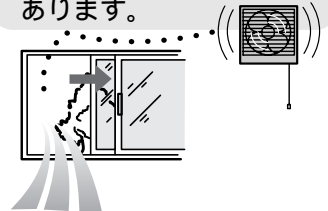

乾燥試運転について

- 乾燥機能の使いはじめに、わずかなにおいが発生することがあります。
- 試運転をおこなうと、ゴムなどのおいが軽減されます。
- 洗濯物は入れないでください。

1 タイマー乾燥 [\[38ページ\]](#)の方法で「2時間」を選び、スタートさせる。

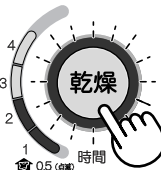

2 運転終了後は、ふたを開けておく。



においは乾燥機能のご使用とともに、なくなります。

あとしまつ

- 水道の蛇口をそのつど閉める。
- 糸くずを取り除く。 [\[53ページ\]](#)

- 糸くずフィルターは、お洗濯のつど、お手入れしてください。ネットが目詰まりすると、糸くずが取れなくなり、破れやすくなります。
- 乾燥運転後は排気フィルターもお手入れしてください。 [\[52ページ\]](#)

糸くずフィルター
のつまみ

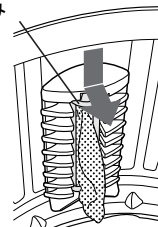

△注意

長期間ご使用にならないときは、必ず電源プラグをコンセントから抜いてください。



絶縁劣化による感電や漏電火災の原因になります。

洗濯量・乾燥量について

洗濯方法 (洗濯もしくは乾燥) コースによっては洗濯、乾燥容量や適した衣類が異なります。入れすぎると、衣類に効果的な運転ができずに終わります。とくに乾燥運転では、シワや乾きむら、また、十分に乾かないまま終わることがあります。

コース	洗濯だけ	洗濯～乾燥まで	乾燥だけ
標準、わが家流、つけ洗い	8.0 (7.0)kg以下	0.5～4.5kg (化繊のみは6.0kg以下)	0.5～4.5kg (化繊のみは6.0kg以下)
室内干し	—	0.5～6.0kg	0.5～6.0kg
洗乾60	—	混紡0.5～1.0kg	—
念入り	8.0 (7.0)kg以下	0.5～4.5kg	0.5～4.5kg
10分	4.5kg以下	—	—
ドライ	2.0kg以下	—	0.4kg以下
毛布	4.2kg以下	2.8kg以下	2.8kg以下

- 洗濯量は、JIS (日本工業規格) に規定の布地によるもの、乾燥量は日本電機工業会 (JEMA 基準) の衣類です。
 - 衣類の種類、大きさ、厚さなどにより、洗える量や乾燥できる量が異なります。衣類の動き具合を見て調節してください。通常の衣類では、表示のおよそ7～8割ぐらいが適当です。
- ドライコース、毛布コースについては、それぞれの説明力所をご覧ください。







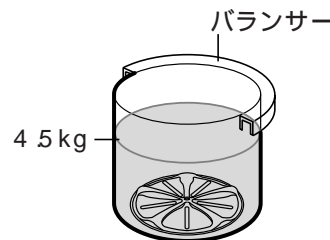

スリッパ (混紡約150g) 	バスタオル (綿約300g) 	長袖アンダーシャツ (綿約150g) 	カットシャツ (混紡約200g) 	パジャマ (上下) (綿約500g) 
ブラウス (混紡約200g) 	ブリーフ (綿約50g) 	タオル (綿約70g) 	シーツ (綿約500g) 	くつ下 (混紡約50g) 

洗濯・脱水槽での目安

衣類の種類により異なりますが、乾いた衣類を押さえつけないで入れた場合、バランサーの下の端あたりで約4.5kgです。



乾燥量の目安 (組み合わせ例) と乾燥時間

	標準 (わが家流・つけ洗い) コース				室内干しコース
	1時間 0.5kg	2時間 1.0kg	3時間 3.5kg	4時間 4.5kg	0.5時間 6.0kg
半袖アンダーシャツ (綿、約130g) 	1枚	1枚	4枚	5枚	7枚
カットシャツ (混紡、約200g) 	1枚	1枚	4枚	6枚	8枚
バスタオル (綿、約300g) 	—	1枚	2枚	2枚	3枚
トレーニングウェア (混紡、約500g) 	—	—	1組	1組	1組
パジャマ (綿、約500g) 	—	—	1組	1組	1組
子供用ズボン (混紡、約200g) 	—	1枚	1枚	2枚	3枚
ブリーフ (綿、約50g) 	1枚	—	1枚	3枚	4枚
くつ下 (混紡、約50g) 	1足	2足	1足	3足	6足
タオル (綿、約70g) 	1枚	1枚	3枚	3枚	5枚

乾燥量にご注意ください。

規定量より多く乾燥させると、乾きむらや乾き残りの原因になったり、乾いてかさの増えた衣類が内ふたなどにすれて、衣類を傷める原因になります。

- 乾燥時間は0.5時間と1～4時間まで1時間刻みのタイマー運転です。
- 洗濯乾燥連続運転では、容量に応じて乾燥時間が自動的に決まりますが、衣類の種類・気温・湿度・設置環境によって乾燥不足や乾きすぎになることがあります。

洗濯・乾燥の前に

洗濯・乾燥のポイント

●洗濯物の準備

- 衣類の取扱い表示を確かめます。
- ひもは結び、ファスナーは閉じます。
- 毛玉や糸くず、毛羽立ちが気になる衣類は、裏返しにします。
- 色落ちするものは、分けて洗います。
- しみや汚れ部分は、あらかじめ処理をします。

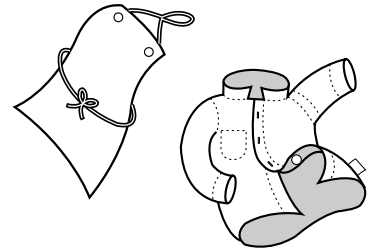
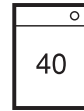

●糸くずの付着が気になるときは(次の方法をおすすめします)

- タオルなど、糸くずの出やすいものとは別に洗います。
- 注水すすぎを利用します。
- 市販の「糸くず防止用洗濯ネット」を利用します。

●槽、パルセーター、糸くずフィルターの高つきを防ぐために...

- ファスナーは閉じて、金属製のボタンや装飾品のついたものは、裏返しにするかネットに入れます。
- 硬貨、ヘアピン、カーテン金具など金属片、砂、カードなどは、必ず取り除いてから入れます。
- 砂やどろはあらかじめ落としておきます。
- ワイヤー入りブラジャーは市販の専用ネットに入れます。

ファスナー
を閉める

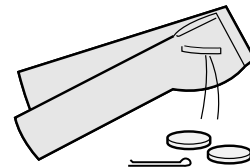
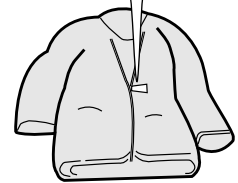

●デリケートな衣類は、洗濯ネットに入れる

- ネットに入れる量は、できるだけ少なくしてください。入れすぎると洗い、すすぎ、脱水の性能が低下したり、脱水中の衣類の片寄りの原因になります。

●洗濯物の入れかた

- かさばる衣類や水に浮きやすいものから入れます。

●上手な乾燥のために

- 乾燥のさいは、大物と小物、薄物と厚物などに分けると、乾きむらが少なくなります。
- 衣類は1枚ずつほぐしてから入れます。
- 衣類は、乾燥が終わったら早めに取り出してください。
- 衣類の量や種類の組み合わせなどによって、乾きムラが生じた場合は、それだけをもう一度、タイマー乾燥で仕上げてください。

洗濯・乾燥してはいけないもの

●洗濯も乾燥もできないもの

皮革製品、絹製品

- 変色や型くずれをおこすことがあります。



ウレタン(スポンジ類)の入ったもの

- 故障の原因になります。

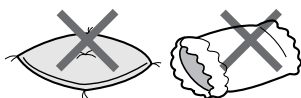

●乾燥できないもの

のりづけした衣類

- 槽内がのりで汚れたり、フィルターが目詰まりの原因になります。乾燥後にスプレーのりなどで仕上げます。

「タンブラー乾燥は、おさげください」の表示のあるもの

- 本機もタンブラー乾燥に相当します。

衣類のシワについて

●生地素材や織り方などにより、シワの程度に差が出ます。

シワになりにくい衣類の例

- タオル、アンダーシャツ、ブリーフなど



シワになりやすい衣類の例

- パジャマ、シャツ、ワイシャツなど

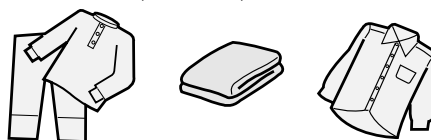

●シワが気になる場合は、以下の方法をお試しください。

- 乾燥する衣類を少なめにする。
- 乾燥中に「一時停止」し、衣類をほぐして上下を入れ換えてから再スタートする。
(運転中に一時停止するときは、衣類やふたの内側や洗濯・脱水槽などが高温になっていますのでご注意ください)
- 「室内干しコース」で洗濯・乾燥し、吊り干しする。

衣類の縮みについて

衣類によっては洗濯ただけで縮むものがあります。乾燥するとさらに縮むものがあります。縮みの程度は、1回目の洗濯、乾燥が最も大きくなります。

- 綿や麻などの繊維でも、生地織り方(ニット、織り目の粗い生地など)によって縮みが大きくなる場合があります。
- 乾燥する前に衣類の取扱表示や組成表示を、よくお確かめください。

縮みやすい衣類の例

- 綿や麻のシャツ、トレーナー、セーター、靴下など。
(綿などでは水に浸してから引っぱると、多少は回復する場合があります)
ポリウレタンやアクリルの入った混紡の衣類(靴下)など。

縮みにくい衣類の例

- ポリエステルブラウス、ポリエステル混紡のカッターシャツなど。

知っておくと便利

途中変更のしかた

洗い中は、洗い時間、すすぎ回数、脱水時間、乾燥時間、水量、ヒーター切換を変更することができます。(水量は、すすぎ中も変更できます)

変更できるコース	標準、室内干し、洗乾60、わが家流、念入り、つけ洗い、毛布の各コース
----------	------------------------------------

●洗乾60コースの乾燥時間、つけ洗いコースの洗い時間は、変更できません。

1  を押して、「一時停止」にする。

●洗濯物を追加したい場合は入れる。

2       で、変更する。

設定できる内容の詳細は [27ページ](#) (「乾燥」は [38ページ](#))、ヒーター切換は下記)

(例)   

一度押すと現在の内容を表示します。

表示中に続けて押すと変更します。



3  を押す。(引き続き運転を始めます)



ご注意

- 洗い中でも終わり近くなると変更ができなくなります。
- すすぎ、脱水、乾燥中は、途中変更ができません。
(乾燥時間・ヒーター切換の変更は洗乾連続運転の場合の洗い中だけです)
- コースの変更や乾燥運転の追加、取消しは、運転が始まるとできません。
- 洗濯物を追加したときは、適切な水量に変えてください。

ヒーター切換について

乾燥おこなう場合は  を押す前に  を押すと、お好みで乾燥ヒーターを「弱」「切」に切り換えることができます。季節や衣類に応じてご利用ください。

(洗濯乾燥連続運転では、洗い中に変更することもできます)



- ドライコース、毛布コースは「強」を選べません。
- 「強」の設定を「弱」や「切」に切り換えると、十分に乾燥しないまま運転が終わりますので、適宜、時間を追加してください。



電源「入」時の設定変更

電源を入れたときの初期状態では、洗濯のみ運転(洗乾ランプ消灯)が設定されています。

ふだんのお洗濯で、洗濯乾燥連続運転(洗乾ランプ点灯)をよくお使いの場合、記憶させることができます。

設定できるコース	標準コース
設定のしかた	電源を入れ、  を押し(洗乾ランプ点灯)もう一度  を3秒以上押す。

- 「ピーツ」と鳴って、受け付けます。
次回、電源を入れた時、洗濯乾燥連続運転を表示します。
(解除するときも同様に「洗乾」ボタンを押し(洗乾ランプ消灯)、もう一度「洗乾」ボタンを「ピーツ」と鳴るまで3秒以上押す)

水量多め設定のしかた

洗いから始めるときの水量は自動的に決まりますが、その水量を多めに設定することができます。

設定内容が反映されるコース | 標準、室内干し、わが家流、念入り、つけ洗いの各コース

1 電源「切」の状態ですべてのボタンを押しながら、電源「入」を押す。

2 「水量」を押して調節する。

表示数値でお確かめください。

- 最上段の水量以上にはなりません。

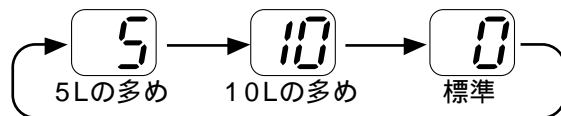

3 「スタート/一時停止」を押す。(記憶され、電源が「切」になります)

終了音の消しかた

「切」にすると、次のお知らせ音も鳴りません。

- ドライコースでの洗濯物投入のお知らせ。 ● 槽洗浄コースでの洗濯槽クリーナー投入のお知らせ。
- 槽洗浄コース「槽の外側まで洗浄するとき」のつけ置き洗浄終了のお知らせ。

設定のしかた | スタート後に、「コース」を押しながら「洗乾」を押す。

- 「ピッ」と音がすれば「切」が設定されています。「ピピッ」と音がすれば「入」が設定されています。

お願い…お守りください

脱水中や乾燥中に、ふたのロックがかからなくなった(回転中でもふたが開けられる)ときや、運転終了後、洗濯・脱水槽が回転しているときは、絶対に手を入れないでください。

ただちに使用を中止し、修理を依頼してください。けがの原因になります。

脱水時のはみ出しや給水時の水はねを防ぐために…

- 洗濯量は表示の7～8割が適当です。洗濯物が多いと、脱水時にはみ出して傷付いたり、浮き上がって給水時の水を飛散させて床を水びたしにすることがあります。
- フリース素材など水に浮きやすいものや大物から先に洗濯・脱水槽に入れ、給水後に「一時停止」にし、手で押し込んで水面以下にしてください。
- 洗濯機で洗える表示であっても、水を通さないものや手で押さえても洗濯液がしみ込まないものは、洗濯できません。脱水時にはみ出して、衣類や洗濯乾燥機を傷つけることがあります。

運転中は、手を入れない

回っている洗濯キャップや洗濯物には、手などを触れないでください。
ゆるい回転でもけがをすることがあります。

洗濯物は入れ過ぎない

脱水中や乾燥中に、衣類がはみ出す原因になります。

洗剤を入れ過ぎない

多く入れると、泡が飛び、床を濡らしたり、電気部品に付着して故障の原因になります。

乾燥運転中、吸気フィルターを覆ったり、ふたの上に物をのせたりして、空気の通り道をふさがない

内部の温度が上がリ、衣類を傷める原因になります。

毛布やふとんなどを洗うときは、必ず別売の洗濯キャップを使う [35.41ページ](#)

毛布やふとんは、とくに浮き上がりやすく、浮き上がると毛布やふとん、洗濯乾燥機を傷め、水があふれて床を水びたしにすることがあります。

テレビ、ラジオを近づけない

万一、雑音が入ったり、映像が乱れる場合は、できるだけ離してください。

操作部の見かたと使いかた

数

洗剂量目安の見かた

粉末合成洗剤の量を、水量55Lですりきり一杯のスプーンで表しています。[49ページ]

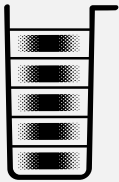

- 洗剂量目安は、表示水量に近い量で表しています。
- 洗剂量は、洗剤の種類、スプーンの大きさなどにより変わります。表示水量をもとに、ご使用になる洗剤をお確かめください。

運転内容の表示

13分 注水 2回 9分
すすぎ中に注水すすぎが含まれているときに点灯

(洗い時間) (すすぎ回数) (脱水時間)

- 運転内容は、スタートしたときやコースを選んだときに表示します。(10分、槽洗浄コースでは、表示しません)

● 「洗い」 「すすぎ」 「脱水」 を押したときにも表示します。

- 「U03」、「E02」などは、お知らせ表示や異常表示です。くわしくは [66ページ]

ふる水給水

おふろの残り湯を使いたいときに [43ページ]

「洗いのみ」に使う場合と「洗い～すすぎ」に使う場合に切り換えができます。

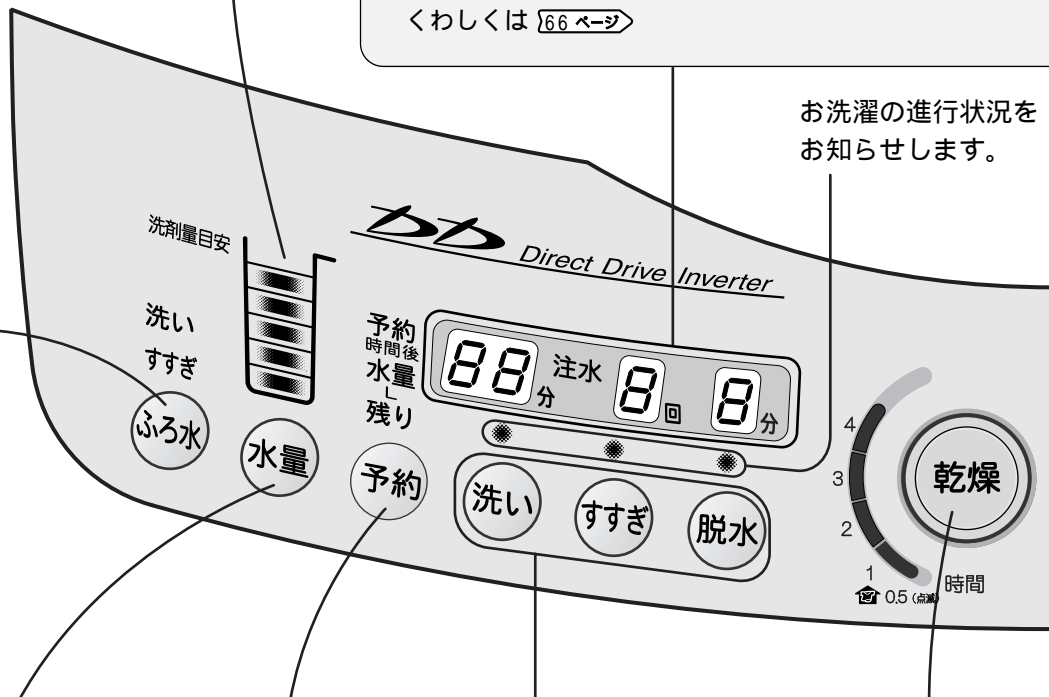

水量切換

水量を変えたいとき、すすぎから始めるときに [27ページ]

洗いから始めるときは、自動的に決まります。(18～45L(44L))
 スタート前に押すと、お好みに設定できます。(手動設定・・・8段階)

- 運転中に押すと現在の水量を表示し、2回押しから切り換えになります。

予約タイマー

予約するとき [42ページ]

何時間後に終わらせるかを選びます。

洗い・すすぎ・脱水

運転内容を、ご自分で決めるときや変更するとき [27.46ページ]

洗いのみ・脱水だけ...の個別運転も選べます。

乾燥

乾燥だけをするときや乾燥時間を選ぶときに [38ページ]

0.5時間～4時間まで選べます。
 0.5時間のときは、「1時間」ランプが点滅します。

パネル表示を確かめながら操作します



この取扱説明書は、イラストや表示図にES-TG84Vを使用しています。
 ES-TG74Vは、洗濯容量がES-TG84Vの8kgに対し、7kgになりますので
 水量・所要時間が多少異なりますが、使いかたは同じです。

字表示部の見かた

予約表示



水量表示

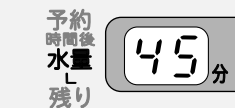

残り時間表示



予約、水量、残り時間表示のときには「すすぎ回数」、「脱水時間」表示部は消灯しています。

予約するときに
終了までの時間
を表示します。

洗い始めは、布量に応
じて水量を表示します。

水量 を押したときにも
表示します。

運転中、残り時間の目安を表示しま
す。100分以上は「2H」から「5H」
の1時間刻み、99分以下は1分刻み
で表示します。

●水道水圧や排水事情によっては表示
の時間より長くなります。

洗乾切換

洗濯または乾燥の
み運転 洗濯乾燥
連続運転の切換に

コース切換

コースを選ぶ
ときに **16 ページ**

電源スイッチ

運転が終わると自動
的に切れます。
(オートパワーオフ)

●スタートせずに放置
しておくと、5分後
に切れます。

スタート 一時停止

このボタンでスタート
します。

運転中に押すと、一時停止
し、もう一度押すと、引き
続き運転します。

●脱水中やチャイルドロッ
ク設定中、ふたを開ける
ときにも使います。

ヒーター切換

ヒーター「弱」や「切」
を選びたいときに

12 ページ

選べないコースも
あります。

専用ボタン Ag⁺イオンコート

衣類をAg⁺ (銀)イオ
ンコートしたい
ときに **18 ページ**

「イオンコート標準」と
「イオンコート強」が選べ
ます。

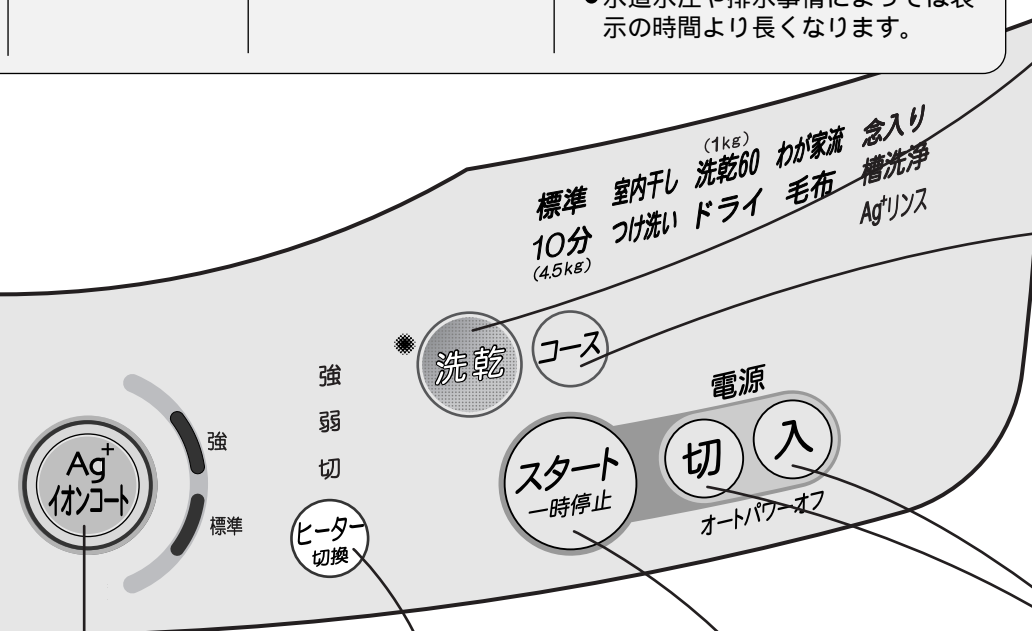

知っ
てい
ただ
きた
いこ
と

操
作部
の見
かた
と使
いか
た

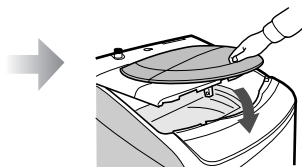

ふたを閉めると、
残り時間表示に
変わり、給水を
始めます。



ご注意

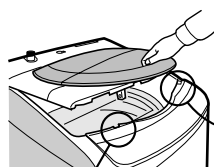

ロック部

●内ふた、ふたを閉めるときは、洗濯物が
槽からはみ出したり、ロック部にひっか
かったりしないようにしてください。
この部分には磁石を近づけないでくださ
い。磁気で槽が不意に回り出すことがあ
り、危険です。

コースガイド

所要時間は目安です

コースを使い分けるとこんな洗濯・乾燥ができます	選べるコース (コース)	設定できる内容	容量	運転内容			
				洗 い	すすぎ	脱 水	乾 燥
ふだんのまとめ洗いや乾燥に	標準	洗濯だけ 22 ページ	8.0(7.0)kg以下	約8~10分	シャワー ため	約7~9分	—
		洗濯~乾燥まで 22 ページ	0.5~4.5kg			約7~8分	約30~240分
		乾燥だけ 38 ページ		—	—		
干し時間の短縮に	室内干し	洗濯~乾燥まで 24 ページ	0.5~6.0kg	約8~10分	シャワー ため	約7~9分	約15~30分
		乾燥だけ 38 ページ	0.5~6.0kg	—	—	—	約30~180分
少量の洗濯物を1時間で洗濯~乾燥	洗乾60	洗濯~乾燥まで 25 ページ	0.5~1.0kg	約8分	シャワー ため	約8分	約33分
念入りに洗ってすすぐ	念入り	洗濯だけ 30 ページ	8.0(7.0)kg以下	約9~12分	ため 注水 ため	約8~9分	—
		洗濯~乾燥まで 30 ページ	0.5~4.5kg	約9~11分			約30~240分
		乾燥だけ 38 ページ		—			
軽い汚れをスピーディーにお洗濯	10分	洗濯だけ 28 ページ	4.5kg以下	約3~4分	給水しながら かくはん排水	約3~5分	—
しつこい汚れにつけ置き効果を生かしてお洗濯 (乾燥は標準コースと同じ運転内容です)	つけ洗い	洗濯だけ 34 ページ	8.0(7.0)kg以下	つけ洗い 約28分	シャワー ため	約9分	—
		洗濯~乾燥まで 34 ページ	0.5~4.5kg				約30~240分
		乾燥だけ 38 ページ		—	—		
マーク表示のデリケートな衣類に汗の付いたおしゃれ着に	ドライ	洗濯だけ 31 ページ	2.0kg以下	約11分	ため ため	ソフト 約95秒	—
		乾燥だけ 38,40 ページ	0.4kg以下	—	—	—	ヒーター弱 約30~120分
毛布など大物の洗濯と乾燥に	毛布	洗濯だけ 35 ページ	4.2kg以下	約12分	ため 注水 ため	約6分	—
		洗濯~乾燥まで 35 ページ	2.8kg以下				約30~240分
		乾燥だけ 38,41 ページ		—	—	ヒーター弱 約30~240分	

手洗いしたもののイオンコートに	Ag ⁺ リンス 21 ページ	衣類をイオンコートしたあと、脱水します。 (イオンコート「強」「標準」、脱水時間が選べます)
自分だけの洗濯、乾燥運転を記憶させたいときに	わが家流 26 ページ	もっと時間をかけて洗いたい、念入りにすすぎたいなど、ご自分で決めた運転内容を登録(記憶)できます。いつも使うわが家のお洗濯に便利です。
洗濯や乾燥運転をお好みにしたいときに	個別運転 46 ページ	洗いのみ、脱水だけなど、組み合わせや時間・回数を選べます。
洗濯・脱水槽の洗浄に	槽洗浄 56 ページ	洗濯・脱水槽の汚れや臭いが気になるときに。 水量45L(44L)

●所要時間には、給水時間(給水量約19L/分)、排水時間が含まれており、衣類の量によって変わります。水道水圧や排水事情により、また、ふる水やイオンコート使用の場合、長くなることがあります。(給水量約10L/分の場合、約5分間長くなります)

下表はES-TG84Vの場合です。ES-TG74Vは、部において約1～2分短くなります。

所要時間 (目安)	自動運転時の 水量 ()は7kg タイプの場合
標準約40分	18～45L (18～44L)
標準約275分	18～41L
約30～240分	—
標準約70分	18～45L (18～44L)
約30～180分	—
標準約60分	18～28L
標準約58分	18～45L (18～44L)
標準約300分	18～41L
約30～240分	—
約10分	18～39L
約58分	18～45L (18～44L)
標準約300分	18～41L
約30～240分	—
約30分	34L
約30～120分	—
約58分	45L (44L)
標準約300分	45L (44L)
約30分～240分	—

27L

18～45L (18～44L)

ボタン操作	イオンコート	ふる水給水	予約タイマー	途中変更
	18ページ	43ページ	42ページ	
入	Ag+イオンコート	ふる水	予約	スタート一時停止 ○
入 洗乾	Ag+イオンコート	ふる水	予約	スタート一時停止 ○
入 乾燥	—	—	予約	スタート一時停止 —
入 コース	Ag+イオンコート	ふる水	予約	スタート一時停止 ○
入 コース 洗乾 乾燥	—	—	予約	スタート一時停止 —
入 コース	Ag+イオンコート	ふる水	予約	スタート一時停止 ○
入 コース	Ag+イオンコート	ふる水	予約	スタート一時停止 ○
入 コース 洗乾	Ag+イオンコート	ふる水	予約	スタート一時停止 ○
入 コース 乾燥	—	—	予約	スタート一時停止 —
入 コース	—	ふる水	予約	スタート一時停止 —
入 コース	Ag+イオンコート	ふる水	予約	スタート一時停止 ○
入 コース 洗乾	Ag+イオンコート	ふる水	予約	スタート一時停止 ○
入 コース 乾燥	—	—	予約	スタート一時停止 —
入 コース	Ag+イオンコート	—	—	スタート一時停止 —
入 コース 乾燥	—	—	—	スタート一時停止 —
入 コース	Ag+イオンコート	ふる水	予約	スタート一時停止 ○
入 コース 洗乾	Ag+イオンコート	ふる水	予約	スタート一時停止 ○
入 コース 乾燥	—	—	予約	スタート一時停止 —

入 コース	「強」も選べます	—	予約	スタート一時停止	—
-------	----------	---	----	----------	---

入 コース	登録 できます	登録 できます	予約	スタート 一時停止	○
-------	------------	------------	----	--------------	---

洗い すすぎ 脱水 乾燥 でお好みに選びます。

Ag+イオンコート、ふる水が使えます。(予約は使えません)

銀イオン(Ag⁺イオンコート)とは

この洗濯機は銀イオン(Ag⁺)発生装置を内蔵しています。

銀イオン(Ag⁺)は一部の防臭加工繊維製品をはじめ、多くの分野での利用が進められており、皮膚への安全性も確認されています。²

この装置では、最終すすぎや脱水中に、Ag⁺イオンを含んだ水を給水し、衣類にAg⁺イオンを吸着させます。

吸着したAg⁺イオンが衣類を細菌から守り、(イオンコート)、室内干し時の気になるにおいや着用時の汗や皮脂によるにおいの発生をおさえるなど、衣類を清潔に保ちます。

また、冬場に発生しやすい静電気や春先の花粉の付着も抑えます。³

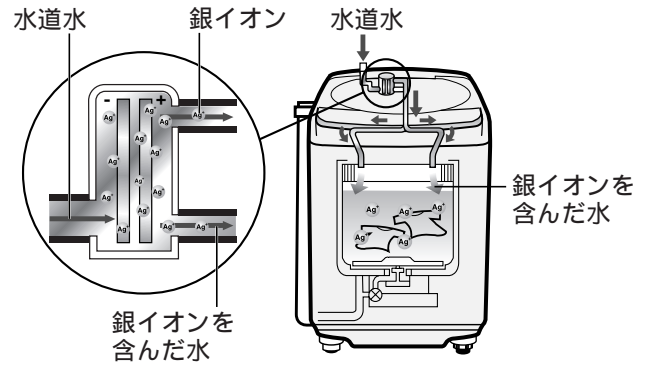

最終すすぎや脱水中にイオンコートをおこないます

- 銀イオンの発生中はイオンコートボタンのランプが点滅します。
- イオンコートを使った場合、使わない場合に比べて所要時間が長くなります。(コース、洗濯量により異なりますが)標準コース8.0kg(7kgタイプは7.0kg)「イオンコート標準」では約6分、「イオンコート強」では約20分長くなります。

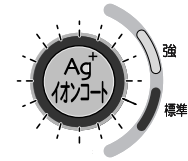

すすぎ中の
イオンコート
(「標準」「強」共通)

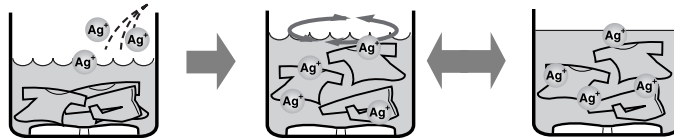

最終すすぎ中に銀イオン
を含んだ水を給水する。

かくはんとつけ置きをおこない
衣類をイオンコートする。

脱水中の
イオンコート
(「強」)

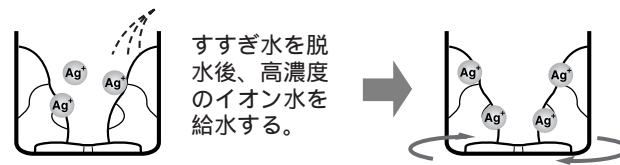

すすぎ水を脱
水後、高濃度
のイオン水を
給水する。

低速回転で Ag⁺
イオンを衣類に
まんべんなく吸
着させる。

- 試験機関：(社) 京都微生物研究所
 - 測定方法：JIS L 1902：2002 (菌液吸収法)
定格容量の木綿の試験用布と規定量洗剤(花王「アタック」)を入れ、標準コース運転後乾燥、試験用布0.4gをオートクレープで滅菌後、約10⁵CFU/mlになるように1/20ニュートリエント培地で調整した菌液0.2 mlを試験用布に接種し、37℃18時間保存後菌数を測定し、抗菌効果の判定をおこなった。
 - 試験対象細菌：黄色ぶどう球菌
 - 抗菌方法：最終すすぎ液中に銀イオンを溶出、衣類に銀イオンを吸着させる。
- 試験機関：日本産業皮膚衛生協会
 - 試験方法：皮膚貼布試験
 - 開放法貼付試験(24時間)後、レプリカ法による判定をおこなった。
- 試験機関：財団法人 日本紡績検査協会
 - 試験方法：花粉リリリース性試験による確認

銀イオンで衣類を清潔に Ag⁺イオンコート

Ag⁺(銀)イオンの力で衣類を除菌¹し、室内干し時や着用中などの気になるにおいの発生を抑えます。また、静電気や花粉の付着も抑えられます。お洗濯の最終すすぎや、脱水中に衣類をイオンコートします。

- 10分コース、乾燥のみでは使用できません。

必要に応じて使い分けてください。

イオンコート	表示	こんなときに
標準		日常の衣類のイオンコートに すすぎ中にイオンコートします。
強		菌の気になるくつ下や静電気が気になる衣類、また吸水性の悪い衣類に 高濃度のイオン水で、すすぎ中と脱水中にイオンコートします。 とくに2kg以下で「イオンコート強」をおこなうと、くつ下のしつこい雑菌などへの除菌効果や静電気の抑制効果が高まります。

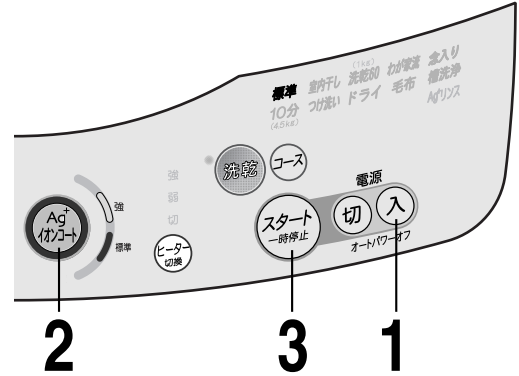

(ご利用前に次ページの注意事項も必ずお読みください)

Ag⁺
イオンとは

洗濯・乾燥のしかた...いろいろ

Ag⁺
イオンコート

1 洗濯物を入れ、電源 **入** を押す (必要に応じて「コース」など運転内容を選ぶ)

2 **Ag⁺イオンコート** を押して Ag⁺イオンコートの使いかたを選ぶ

イオンコート表示
押すごとに切り換わります。

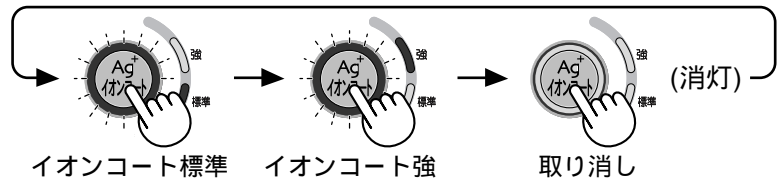

3 **スタート一時停止** を押す

- 「スタート」ボタンを押すとイオンコートの設定は記憶されますので、次回から押す必要はありません。(イオンコートボタンの点灯を確認してください)

4 それぞれの洗濯に応じて洗剤を入れる

- 洗剤・仕上剤の使いかた [49ページ](#)



洗濯物の上部を避け、
周辺部に入れます。

5 内ふたとふたを確実に閉める

- 給水を始め、選んだコースにしたがって運転を始めます。
- 最終すすぎや脱水中にイオンコートをおこないます。

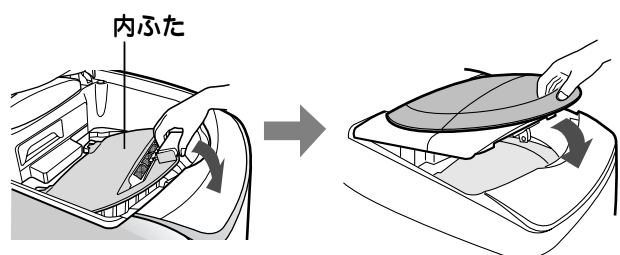

お洗濯終了

ピーツ ピーツ
ふたが開けられます。

銀イオンで衣類を清潔に Ag⁺ イオンコート

Ag⁺ イオンコートのご注意



ご注意

- 衣類のイオンコート以外の目的には使用しないでください。(飲用など)
- イオンコートした衣類を着用したさい、お肌に異常を感じたときには、ご使用をおやめください。
- 柔軟剤や柔軟剤入りの洗剤、また液体洗剤を使ってイオンコートすると衣類が黄ばむことがあります。とくに「イオンコート強」使用中、水道水圧が低かったり、柔軟剤を入れ過ぎた場合黄ばみが強くなります。(黄ばみが気になる場合は「イオンコート標準」をおすすめします)
 - 黄ばんだ衣類は、イオンコートや柔軟剤を使わずに粉末洗剤でお洗濯すると戻ります。(漂白剤を併用したり、気になる部分を固形石けんでみ洗いすると、さらに効果的です)
- 一部の柔軟剤で、イオンコートを使わなくても変色するものがあります。柔軟剤の表示をよくお読みください。
- 「すすぎなし」「ふる水すすぎ1回」を選ぶと「イオンコート標準」「強」が、「脱水なし」を選ぶと「イオンコート強」がそれぞれ使えません。
- 衣類の種類、使用する洗剤、仕上剤、水質により銀イオンの除菌効果がおさえられる場合があります。
 - イオンコートによる除菌効果が得られやすい条件
 - ・綿やポリエステルなどの衣類へのイオンコート
 - ・粉末洗剤を使用してお洗濯
 - イオンコートによる除菌効果が比較的得られにくい条件
 - ・吸水性の悪い衣類(ナイロン、ウール、アクリル、シルク)へのイオンコート
 - ・液体洗剤、のり剤を使用してお洗濯
- イオンコートによる静電気の抑制は、繊維の種類やシワ、傷み具合、また温度や湿度が高いときには効果が感じられない場合があります。下記の「イオン水の給水」で、イオン水を直接衣類にかけて軽く脱水し、すぐにシワを伸ばして吊り干しすると効果的にこなうことができます。



便利メモ

イオン水の給水だけでもできます

通常のお洗濯以外でイオンコートしたいときや、静電気の抑制効果を高めたいときなどにご利用ください。(雑布、ふきん、上履き、帽子など)

1



を押しながら、電源 **入** を押す

- 「イオン給水標準」水量「40L(必要に応じて変更できます)」に設定されます。
- 「Ag⁺イオンコート」ボタンを押すと高濃度のイオン水を給水できる「イオン給水強」も選べます。(「強」では水量は選べません)

2



を押す

- イオン水が給水されます。(「標準」では設定水量まで、「強」では5分間(約15L))
- 途中で止めたいときは、「スタート/一時停止」ボタンを押してください。

こんなときは

イオンコートボタンのランプが速く点滅しているとき

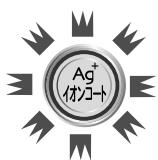

①長期のご使用による装置の寿命。

水質、水温などの条件により異なりますが、イオンコート機能を利用して、標準コース8.0kg(7kgタイプは7.0kg)「イオンコート標準」でお洗濯の場合、銀イオン発生装置は、約5,500回ご使用いただけます。(なお「イオンコート強」1回のご使用は、「標準」の約3回分に相当します)そのままご使用いただいても差し支えありませんがイオンコート機能の利用はできません。

イオンコート機能をご利用になりたい場合には、銀イオン発生装置の交換が必要です。装置の交換については、お買いあげの販売店またはお客様ご相談窓口にお問い合わせください。

②最終すすぎや脱水中に蛇口が閉じていたり、断水したりしている。

この場合は、次回のお洗濯から正しく給水されていれば、(蛇口が開いている、断水していない)銀イオンを発生して通常表示に戻ります。

手洗いしたもののイオンコートに Ag⁺ リンスコース

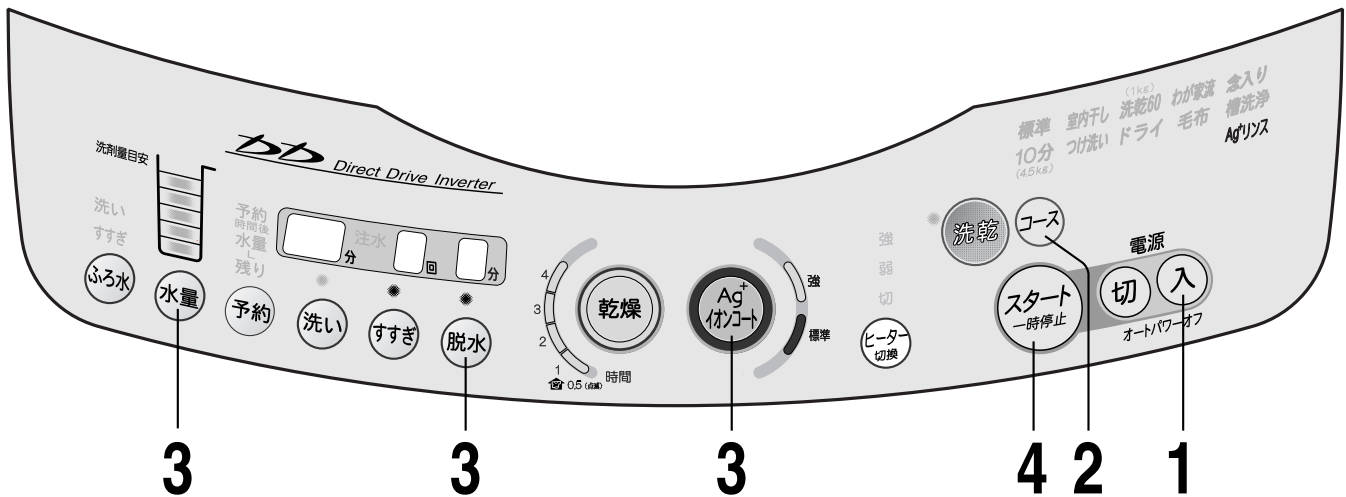

(イオンコート機能を使わずに)まとめ洗いしたあと、一部の衣類だけにイオンコートしたいときなどに、ご利用ください。
衣類をイオンコートして脱水するコースです。
あらかじめ「イオンコート標準」「水量27L(2kg相当)」「脱水時間6分」に設定されています。
必要に応じて変更してご利用ください。(すすぎは変更できません)

1

イオンコートしたい洗濯物を入れ
電源 **入** を押す

2

コース を押し、「Ag⁺ リンス」を選ぶ \Rightarrow Ag⁺ リンス \Leftarrow

3

洗濯物の質や量に応じて水量、脱水時間を変更する

- **Ag⁺ イオンコート** を押し、「イオンコート強」も選べます。
(「脱水なし」に変更すると選べません)

4

スタート一時停止 を押し、内ふたとふたを確実に閉める

給水を始め、自動運転します。
脱水運転になると自動的にふたが
ロックされます。
●ふたを開けていると途中で止ま
ります。

《ふたを閉めると》

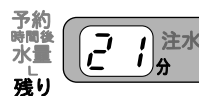

運転終了 \sim ピーツ ピーツ
ふたが開けられます。



便利メモ

- 予約タイマーが使えます 42 ページ
- ふろの残り湯は使えません



お願い

- 汚れているものはあらかじめ洗って、十分にすすいでからイオンコートしてください。
- 洗剤や仕上剤を入れないでください。
- 標準コースのすすぎ、脱水と同じ動きで運転しますので、デリケートな衣類には使用しないでください。
(「イオン水の給水 20 ページ」で、つけ置きしてイオンコートしてください。)

Ag⁺ イオンコート







洗濯・乾燥のしかた...いろいろ

Ag⁺ リンスコース

ふだんのおまかせ 標準コース

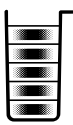
(高濃度洗浄)

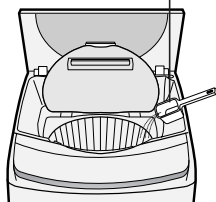
まとめ洗いなどふだんの洗濯、乾燥に適しています。
洗濯物の量や質に応じて、時間と水を節約して効率的に洗います。

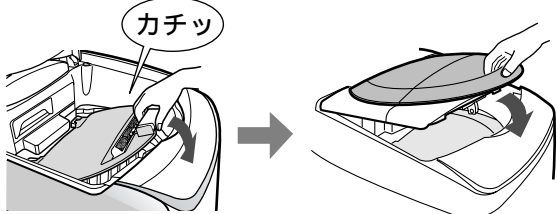
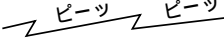
洗濯だけ		洗濯～乾燥まで
1	容量8.0(7.0)kg以下 洗濯物を入れる	容量0.5～4.5kg (化繊のみの場合は6.0kg以下)
2	電源 入 を押す ⇒ 標準 ⇒	電源 入 を押して 
3	ふたを開けたままで スタート一時停止 を押す 水なしで洗濯物を動かし、水量と洗剤量の目安を表示します。 予約時間後水量残り  5秒後 予約時間後水量残り  → 	予約時間後水量残り  5秒後
4	表示を目安に洗剤を入れる コンパクトタイプの洗剤は、表示の量を目安に洗濯・脱水槽へ直接入れます。 ● 使用量は種類によって変わります。 その他の洗剤・漂白剤・仕上剤は、表示の水量をもとに使用量を確認して入れます。 ● 粉石けんを使用するときは 49ページ ● 予約洗濯では洗剤・仕上剤の入れかたが異なります。 51ページ をご覧ください。	
5	内ふたとふたを確実に閉める 給水を始め、自動運転します。 脱水運転になると、自動的にふたがロックされます。 ● ふたを開けていると途中で止まります。 ● お洗濯が終わるまで残り時間を表示します。 《ふたを閉めると》 予約時間後水量残り 	 カチッ 《ふたを閉めると》
洗濯・乾燥終了 ふたが開けられます。 		● 乾燥終了後は、しわ防止のため、すぐに取り出してください。

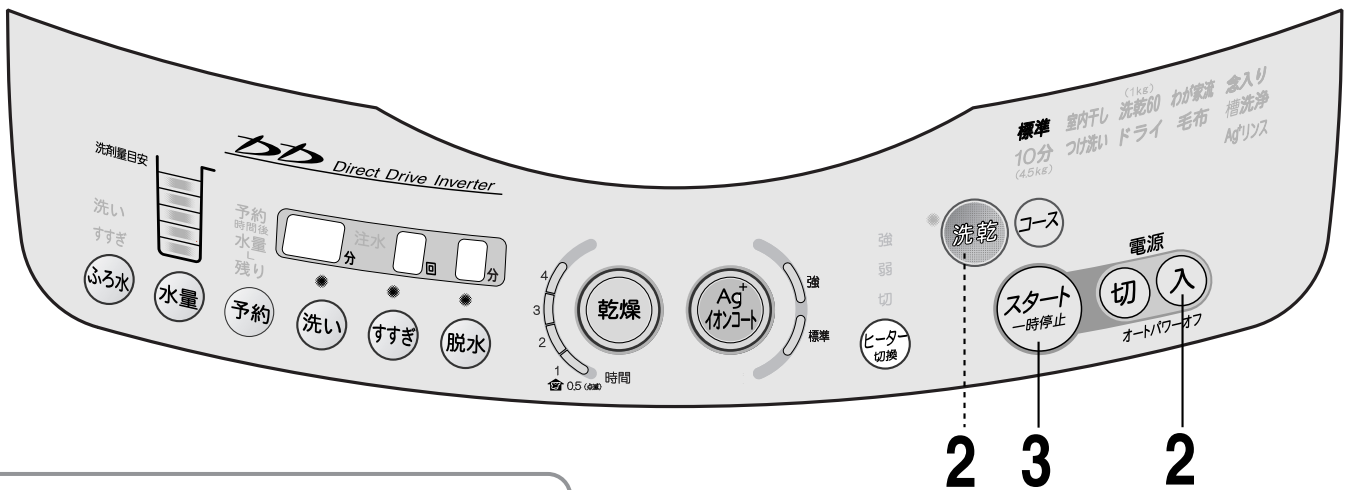

から **洗乾** を押す

洗乾、乾燥、ヒーター強ランプが、さらに点灯します。

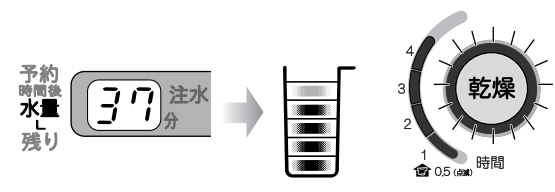

粉末合成洗剤、液体洗剤、粉末漂白剤
洗濯物の上部を避け、周辺部に入れます。

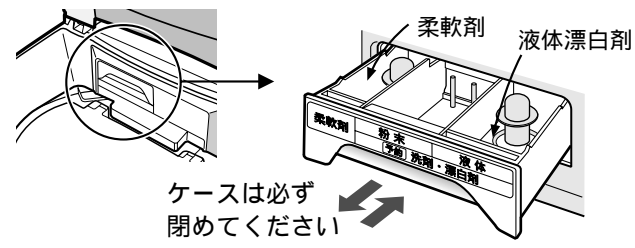

便利メモ

- イオンコートが使えます [18 ページ](#)
- 風呂の残り湯が使えます [43 ページ](#)
すすぎにふる水を使うと、シャワーすすぎをおこなわず、ためすすぎ2回に変わります。
- 予約タイマーが使えます [42 ページ](#)
- 運転内容の途中変更ができます [12 ページ](#)
すすぎを変更するときは、シャワーすすぎを選ばません。
- 洗濯後、一部の衣類だけを乾燥させたいとき [38 ページ](#)
- いつも「洗濯～乾燥」でご使用になる場合は、電源を入れたときの設定を洗濯～乾燥に変更することができます。 [12 ページ](#)

お願い

- 洗濯～乾燥の場合、乾きやすいものと乾きにくいものを分け、規定容量以下にすると効率のよい乾燥ができます。
- 乾燥終了後、湿り気が残っている場合は、タイマー乾燥で追加運転してください。 [38 ページ](#)

ご注意

- 衣類の取扱い表示をよくお確かめください。
フリース素材など、衣類によっては浮き上がったり、脱水時にはみ出して衣類や洗濯機を傷めることがあります。

標準コース
洗濯・乾燥のしかた...いろいろ

干し時間を短縮したいときに 室内干しコース

(高濃度洗浄)

洗濯後、短時間温風を当てることにより、6.0kgまでの衣類の干し時間を短縮することができます。
イオンコート機能 [18ページ](#) を併せて使うと、室内干し時の気になるおいを抑えてさらに便利です。

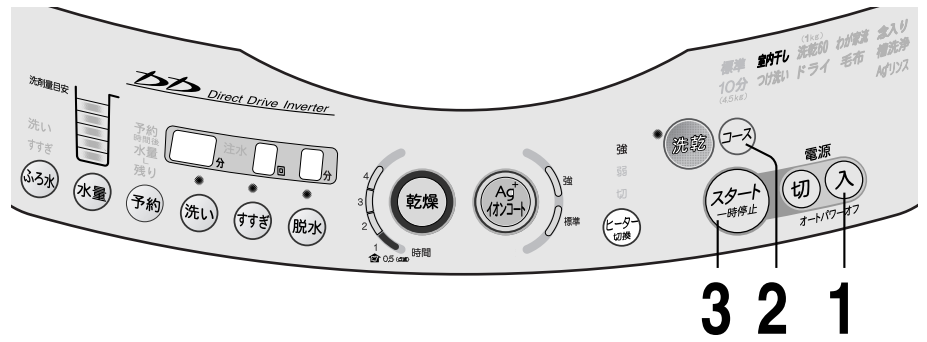

洗濯～乾燥まで

1

容量0.5～6.0kg

洗濯物を入れ、電源 **入** を押す

2

コース を押し、「室内干し」を選ぶ

≡ 室内干し ≡

3

ふたを開けたままで **スタート一時停止** を押す

水なしで洗濯物を動かし、水量と洗剤量の目安を表示します。



4

表示を目安に 洗剤を入れる

洗剤は、表示の量を目安に計って入れます。

● 洗剤・仕上剤の使いかた

[49ページ](#)

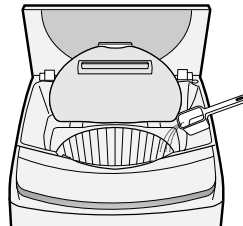

洗濯物の上部を避け、周辺部に入れます。

5

内ふたとふたを確実に閉める

給水を始め、自動運転します。

脱水運転になると自動的にふたがロックされます。

● ふたを開けていると途中で止まります。

《ふたを閉めると》



洗濯・乾燥終了 ふたが開けられます。

- しわ防止のため、すぐに取り出してください。取り出すさい、洗濯・脱水槽や衣類、ふたの内側などが高温になっていることがありますのでご注意ください。



便利メモ

- イオンコートが使えます [18ページ](#)
- ヒーター「弱」「切」が選べます [12ページ](#)
- ふろの残り湯が使えます [43ページ](#)
すすぎにふろ水を使うと、シャワーすすぎをおこなわず、ためすすぎ2回に変わります。
- 予約タイマーが使えます [42ページ](#)
- 運転内容の途中変更ができます [12ページ](#)

室内干しのコツ

洗濯物どうしの間隔をできるだけあけて風通しが良くなるように干してください。

- シャツ、ブラウス類は、ハンガーにかけて形を整えます。
- スウェットパンツ、綿ズボンなどは裏返して形を整え、クリップ付きのハンガーなどに吊して干します。タオルなどもクリップ付きのハンガーなどに広げて干します。(竿やロープにかけて干すと内側が乾きにくくなります)

少量の衣類を短時間で洗濯～乾燥 洗乾60コース

(高濃度洗浄)

少量の洗濯物(化繊・混紡1kg以下)を効率よく洗濯・乾燥するのに適しています。

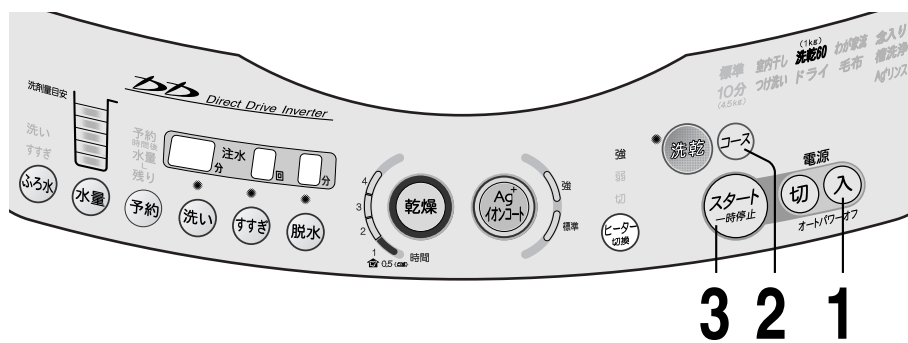

洗濯～乾燥まで

1

容量 混紡0.5～1.0kg

洗濯物を入れ、電源 **入** を押す

2

コース を押し、「洗乾60」を選ぶ

(1kg)
洗乾60

3

ふたを開けたままで **スタート一時停止** を押す

水なしで洗濯物を動かし、水量と洗剤量の目安を表示します。

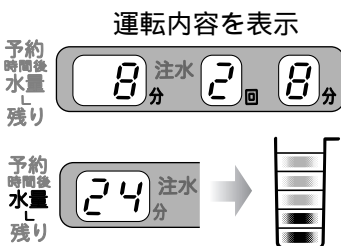

4

表示を目安に 洗剤を入れる

洗剤は、表示の量を目安に計って入れます。

- 洗剤・仕上剤の使いかた

49ページ

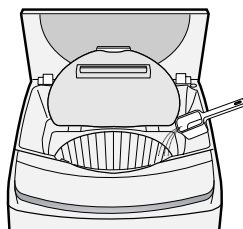

洗濯物の上部を避け、周辺部に入れます。

5

内ふたとふたを確実に閉める

給水を始め、自動運転します。脱水運転になると自動的にふたがロックされます。

- ふたを開けていると途中で止まります。

《ふたを閉めると》

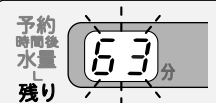

60分を超えて運転しているときは、点滅でお知らせします。

洗濯・乾燥終了 ふたが開けられます。

- しわ防止のため、すぐに取り出してください。



便利メモ

- イオンコートが使えます [18ページ](#)
- ふろの残り湯が使えます [43ページ](#)
すすぎにふろの水を使うと、シャワーすすぎをおこなわず、ためすすぎ2回に変わります。
- 予約タイマーが使えます [42ページ](#)
- 運転内容の途中変更ができます [12ページ](#)



お願い

- 洗う量が多い場合や綿衣類は標準、念入りコースをおすすめします。
- 電源電圧が低い場合や、衣類の量が規定量を超えたり、綿や厚物などが混ざると、十分な乾燥ができずに終わることがあります。
乾燥が不十分なものはタイマー乾燥 [38ページ](#) で仕上げてください。
- 洗濯物が多い場合は、洗濯スタート時に「U05」表示が出ることがあります。そのまま運転しても、乾燥むらや乾燥残りが出るなど十分な乾燥ができません。いったん電源を切って洗濯物の量を減らし、スタートしなおしてください。

室内干しコース

洗濯・乾燥のしかた...いろいろ

洗乾60コース

お好みの運転内容を記憶させたいときに わが家流コース

(高濃度洗浄)

お好みにつくったご自分の運転内容が登録(記憶)できます。いつものお洗濯にとっても便利です。

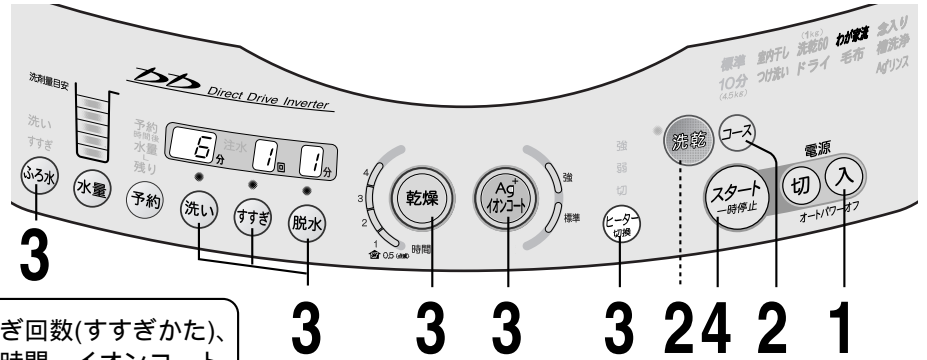

登録できる内容	洗い時間、すすぎ回数(すすぎかた)、脱水時間、乾燥時間、イオンコート、ふる水給水、ヒーター切換
---------	---

- 1 洗濯物を入れ、電源 **入** を押す
- 2 **コース** を押し、「わが家流」を選ぶ
洗濯乾燥連続運転を登録したい場合は **洗乾** を押す
- 3 登録する内容を選ぶ
初めてお使いになるときは、あらかじめそれぞれの最小値が登録されていますが、自由に登録内容の変更ができます。また、2回目以降も同様に自由に内容の変更ができます。
お好みに、洗い、すすぎ、脱水の「時間」や「回数」を選ぶ
 - 「乾燥時間」「イオンコート」「ふる水給水」「ヒーター切換」も登録できます。
 - ボタン操作のしかた [27ページ](#)(ふる水は [44ページ](#) イオンコートは [19ページ](#))
 - 「水量」「予約」は登録できません。
- 4 **スタート** を押す 「スタート」ボタンを押すと、運転を始めるのと同時に、「3」で選んだ内容が登録されます。
- 5 それぞれの洗濯に応じて洗剤を入れる
●洗剤・仕上剤の使いかた [49ページ](#)
- 6 内ふたとふたを確実に閉める
給水を始め、自動運転します。
脱水運転になると自動的にふたがロックされます。
●ふたを開けていると途中で止まります。
洗濯・乾燥終了 ふたが開けられます。

便利メモ

- イオンコートが使えます [18ページ](#)
「すすぎなし」「ふる水すすぎ1回」を選ぶと「イオンコート標準」「強」が、「脱水なし」を選ぶと「イオンコート強」がそれぞれ使えません。
- ふるの残り湯が使えます [43ページ](#)
- 予約タイマーが使えます [42ページ](#)
- 運転内容の途中変更ができます [12ページ](#)

わが家流に登録してある乾燥運転を解除したいときは...

- 「乾燥のみ」登録の場合
乾燥 を押して「乾燥なし」を選ぶと「洗濯のみ」運転になります。
- 「洗濯乾燥連続運転」登録の場合
洗乾 を押すと「洗濯のみ」運転になります。

次回からは 電源 **入** ▶ **コース** ▶ **スタート** で「わが家流コース」が使えます。

- 登録内容を変更したいときは、「スタート」ボタンを押す前に変更します。
「スタート」ボタンを押すと、変更した内容が登録されます。





洗い すすぎ 脱水 水量 ボタンの操作のしかた

時間・回数などは、それぞれのボタンを適宜押して選択します。

●乾燥ボタンの操作のしかたは [38 ページ](#)

こんなときに利用できます。

- わが家流 [26 ページ](#) で運転内容を設定するとき
- 個別運転 [46 ページ](#) で運転内容を設定するとき
- 途中変更 [12 ページ](#) するとき
- 10分コースでは各工程の延長に使います。 [29 ページ](#)

	<p>→ 6分 → 7分 ... 12分 → 13分 → 洗いなし</p> <p>●途中変更では「洗いなし」を選ばません。</p>
	<p>→ 1回 → 注水 1回 → 2回 → 注水 2回 → 注水 3回 → 注水 4回 → すすぎなし</p> <p style="text-align: center;"> <small>ため</small> <small>注水</small> <small>ため</small> <small>注水</small> <small>ため</small> <small>ため</small> <small>(ためすすぎ)</small> <small>(注水すすぎ)</small> <small>ため</small> <small>注水</small> <small>注水</small> <small>注水</small> <small>ため</small> <small>ため</small> <small>ため</small> <small>ため</small> </p> <p>●注水すすぎ時の水位は、水量の設定にかかわらず、最上段の水位まで給水しかくはんした後、注水を続けます。</p> <p>●シャワーすすぎは選べません。 ●毛布コースは「注水4回」が選べません。</p>
	<p>→ 1分 → 2分 ----- 8分 → 9分 → 脱水なし</p> <p>●洗濯乾燥連続運転では「3分」からの設定になり、「脱水なし」を選ぶことはできません。</p>
	<p style="text-align: right;">(7kgタイプは44L)</p> <p>→ 18L → 24L → 27L → 31L → 34L → 37L → 40L → 45L</p> <p>●すすぎから始めるときや水が残ったままでスタートするとき、「水量」を選んでください。水量を選ばないと、「40L」など決められた水量になります。</p> <p>●水量を切り換えるさいは、洗濯量に応じて適切に選んでください。水量が少な過ぎると、衣類を傷めたり、十分に洗濯できなかったりすることがあります。</p> <p>●洗濯量が少ない(2.0kg以下)場合に、「水量」を多くしないでください。念入りコースの場合など水流が強くなって、水が飛び散るおそれがあります。</p>

わが家流コース

洗濯・乾燥のしかた...いろいろ

時間・回数などが固定されているコース

印は上記と同様のボタン操作になります。



	洗い	すすぎ	脱水	水量
つけ洗い	28分 ↔ 消灯 (洗いなし)	○	○	○
ドライ	11分 ↔ 消灯 (洗いなし)	ため2回 ↔ 消灯 (すすぎなし)	2分 (ソフト約30秒) ↔ 消灯 (脱水なし)	○
槽洗浄	→ 2H → 6H → 9H	(変更できません)		○

ボタンの操作のしかた

毎日の軽い汚れものを手早く洗う 10分コース

着たら洗う、そんな軽い汚れもののお洗濯を、スピーディにおこなうお洗濯方法です。標準的なお洗濯なら、約10分です。運転時間や水量は、洗濯物の量により異なります。一度に洗える量は、4.5kg以下です。

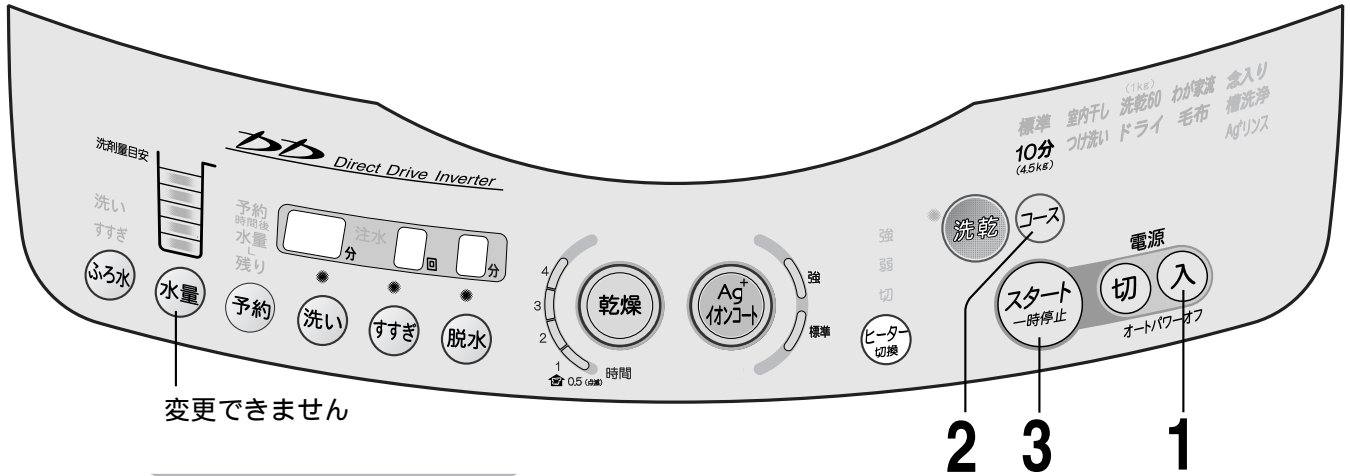

洗濯だけ

容量4.5kg以下

1

洗濯物を入れ、電源 **入** を押す

2

コース を押し、「10分」を選ぶ

10分
(4.5kg)

3

ふたを開けたままで **スタート一時停止** を押す

水なしで洗濯物を動かし、水量と洗剤量の目安を表示します。



表示水量は洗剤量を決めるためのものです。洗い中の水位は一定ではありません。

4

表示を目安に **洗剤を入れる**

洗剤は、表示の量を目安に計って入れます。入れ過ぎないようにしてください。

- 10分コースでは、粉石けんは、おさげください。十分にすすげない場合があります。
- 洗剤・仕上剤の使いかた [49ページ](#)

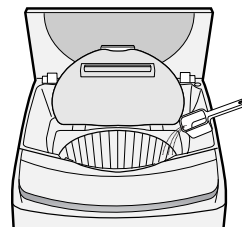

洗濯物の上部を避け、周辺部に入れます。

5

内ふたとふたを確実に閉める

- 給水を始め、自動運転します。
脱水運転になると、自動的にふたがロックされます。
- ふたを開けていると途中で止まります。

《ふたを閉めると》



お洗濯終了 **ピーツ** **ピーツ** ふたが開けられます。

10分コースのしくみ

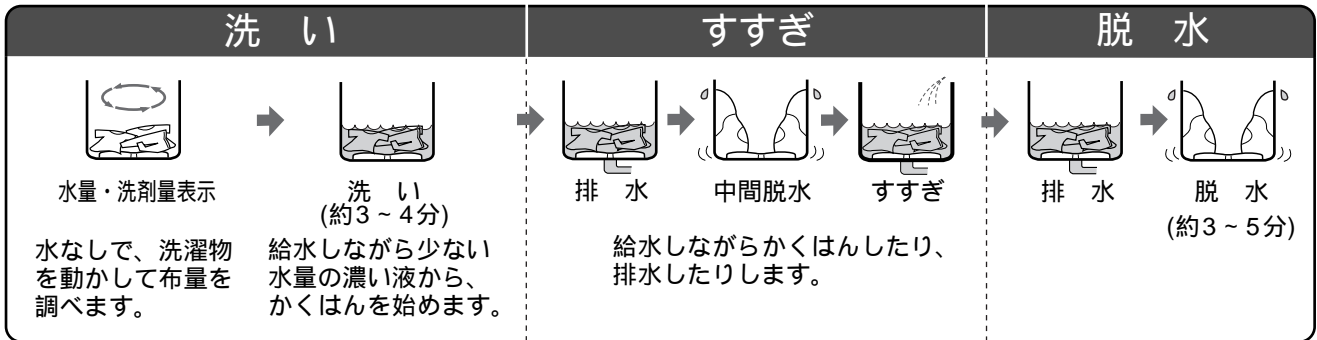

● 短時間に効率のよい洗濯をおこなうため、このコースの水位(水量)は、他の洗濯コースのように一定ではありません。また、給水中や排水中にも、槽内の水量に合わせてかくはんをおこないます。



- ふろの残り湯が使えます [43 ページ](#)
10分コースでは、洗いのときだけに使えます。
- 予約タイマーが使えます [42 ページ](#)
- イオンコートは使えません
- 運転時間を長くすることができます
スタート後、洗い始めの給水中におこのみに押す。



予約
時間後
水量
残り



「H」は延長の印です。もう一度押すと、「延長」が取消しになります。

(押すと残り時間が消え、もう一度押すと設定になります)

- この時間延長は、記憶されません。

洗い	「洗い」が約2分長くなります。
すすぎ	「すすぎ」が約1分長くなります。
脱水	「脱水」が約2分長くなります。



お願い

- 一度に洗える量は、4.5kg以下です。
- 洗う量が多かったり、汚れが気になる場合は、標準コース [22 ページ](#) または念入りコース [30 ページ](#) をおすすめします。
- 洗濯物の入れ過ぎは、布傷みの原因になります。
- 洗える量は、布地の厚さや大きさ、種類などにより変わります。

● 運転時間の自動延長について

次のようなときは、運転時間を延長することがあります。

- 洗濯量が多い(約4.5kg 以上)とき、汚れが多いときやごわごわする布を入れたとき。
- ふろ水給水のとき。

残り時間は、給水量が19L/分の場合です。水道水圧が低い場合や排水事情が悪い場合は、表示の時間より多少長くかかります。

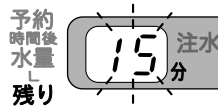

10分を超えて運転しているときは、点滅でお知らせ

- 水が残ったままでの運転開始はおさげください。洗い時間が短くなったり、洗剤の投入に支障をきたします。
- 給水量が極端に少ないと、「E01」を表示して運転が止まる場合があります。(「スタート」ボタンを押すと引き続き運転はできます)

がんこ汚れや厚物のお洗濯や乾燥に 念入りコース

(高濃度洗浄)

ジーパンなどの厚物、どろ汚れの遊び着など、強く洗うときに。
また乾燥は厚物の乾燥や、しっかり乾かしたいときに適しています。

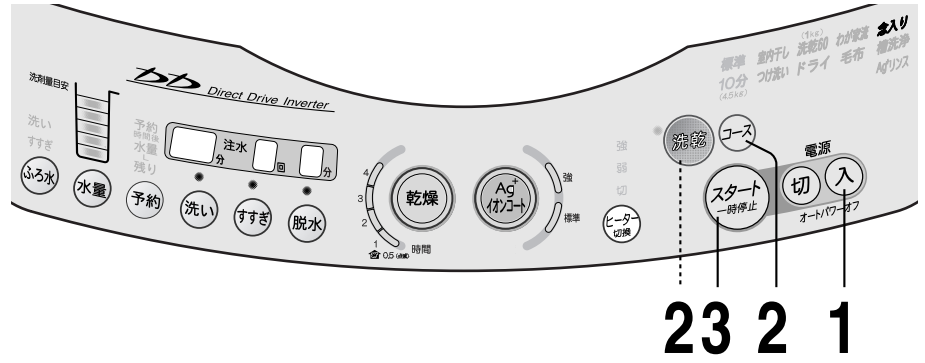

	洗濯だけ	洗濯～乾燥まで
1	容量8.0(7.0)kg以下 洗濯物を入れ、電源 入 を押す	容量0.5～4.5kg
2	コース を押し、「念入り」を選ぶ ⇒ 念入り ⇐	「念入り」を選んでから 洗乾 を押す 洗乾、乾燥、ヒーター強ランプが、さらに点灯します。
3	ふたを開けたままで スタート一時停止 を押す 水なしで洗濯物を動かし、水量と洗剤量の目安を表示します。 予約時間後水量残り 12分 注水 3回 9分 ↓ 予約時間後水量残り 45分	スタート一時停止 を押す 予約時間後水量残り 11分 注水 3回 9分 ↓ 乾燥 時間 ↓ 予約時間後水量残り 37分
4	表示を目安に 洗剤を入れる 洗剤は、表示の量を目安に計って入れます。 ●洗剤・仕上剤の使いかた 49ページ	
5	内ふたとふたを確実に閉める 給水を始め、自動運転します。 脱水運転になると自動的にふたがロックされます。 ●ふたを開けていると途中で止まります。 《ふたを閉めると》 予約時間後水量残り 58分 注水 《ふたを閉めると》 予約時間後水量残り 54分 注水	
	洗濯・乾燥終了 ふたが開けられます。 ●乾燥終了後は、しわ防止のため、すぐに取り出してください。	



便利メモ

- イオンコートが使えます [18ページ](#)
- ふろの残り湯が使えます [43ページ](#)
- 予約タイマーが使えます [42ページ](#)
- 運転内容の途中変更ができます [12ページ](#)
- 洗濯後、一部だけ乾燥させたいとき [38ページ](#)

おしゃれ着やデリケートな衣類のお洗濯に

ドライコース



の表示があるセーター、おしゃれ着などのデリケートな衣類をやさしく洗います。

洗えないものもありますので、よくお確かめください。

汗のついた衣類などに適しています。(ドライクリーニングではありません)

洗える衣類かどうか確かめる

- 取扱い絵表示や組成表示などが無いものは、洗わないでください。



取扱い絵表示の例



洗えるもの 水につけても、こするなどの力を与えなければ洗えるもの。

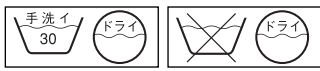

衣類の取扱い表示が



- ウール、カシミアなどのセーター
- ブラウス
- スカート・スラックスなど



のおしゃれ着やデリケートな衣類

ただし、  の絵表示のものでも洗えないものもあります。次の **洗えないもの** 参照。

洗えないもの 水につけるだけで次のように不具合があり、洗えないもの。

- 芯地を多く使っていて、形くずれしやすい衣類。
(例：ネクタイ、ブレザー、ジャケット、コート、スーツなど)
- 毛倒れを起こす起毛製品。
(例：ベルベット、別珍など)
- 表面の凹凸などが消えやすいもの。
(例：防しわ加工品、エンボス加工品など)
- 著しい収縮や変色、表面変化を起こすおそれのある素材。
(例：レーヨン、キュプラ、絹および混紡品など)
- 形くずれや表面変化を起こすおそれのある生地。
(例：強撚糸使用の生地、ジョーゼット、クレープ、ちりめんなど)
- 色落ちしやすいもの。
- 皮革製品、皮革装飾のほどこしたものの。
- 和服、和装小物など。

水につけるだけで、形くずれしたり、光沢や風合いを損なったり、不具合になったりします。おさげください。

洗濯前の準備

- 1 初めて洗う衣類は、色落ちや色移りについて確かめます
(例) 白いタオルなどに液体中性洗剤(衣料用)を含ませ、目立たない部分に強く押し当て、色移りしないか確かめる。
- 2 しみや部分汚れは、あらかじめ処理します
繊維の種類やしみの内容によって異なりますので、それぞれに応じた方法で処理してください。
(例) 1. 汚れの裏側にタオルを当て、汚れの周りから水で濡らす。
2. やわらかい布などに、液体中性洗剤(衣料用)を含ませ、汚れの部分を軽くたたく。
3. 汚れが落ちたら、水をつけてしみの部分の洗剤をすすめる。
- 3 洗える量は2.0kg以下です



- セーター (約400g) 
- スラックス (約400g) 
- ブラウス (約200g) 

おしゃれ着やデリケートな衣類のお洗濯に

ドライコース

洗濯物の確認と準備をおこなってください。 [31ページ](#)

衣類をゆったりやさしく洗います。

初めに洗剤を溶かすため、洗濯物を入れずにスタートします。

洗濯量	2.0kg以下
水量	34 L

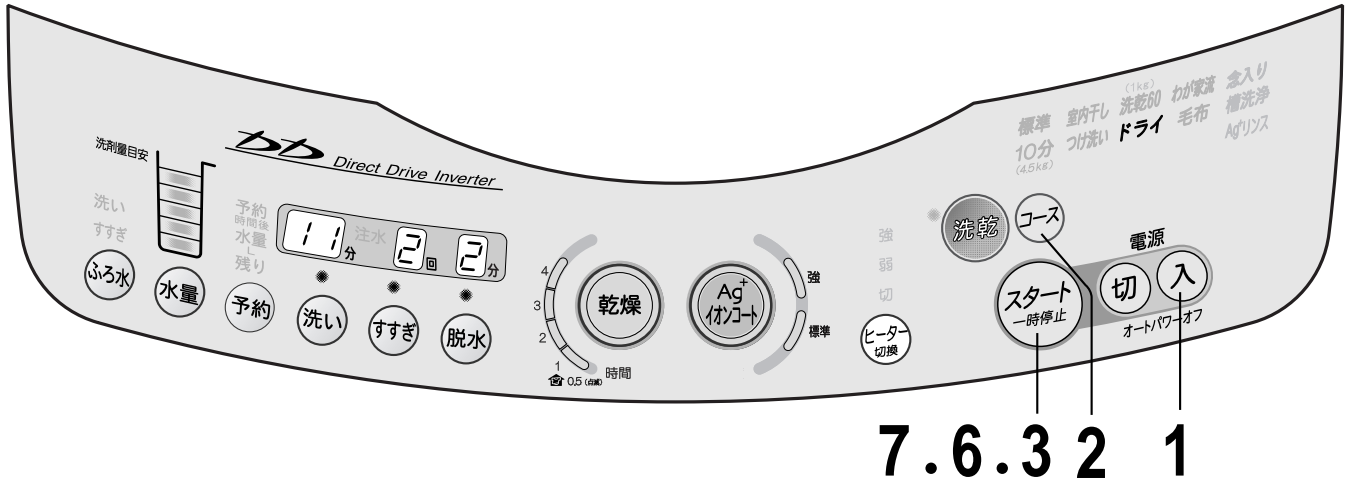

7.6.3 2 1

洗濯だけ

容量2.0kg以下

1

電源 **入** を押す

5

2

コース を押し、「ドライ」を選ぶ

≧ドライ≦

運転内容を表示

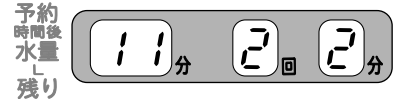

6

3

ふたを開けたままで **スタート一時停止** を押す

水なし運転はありません。

予約時間後水量残り



7

4

液体中性洗剤を入れる

- 液体中性洗剤(絹、おしゃれ着用やホームドライ用洗剤など)を表示の水量をもとに計って入れます。
- 使用量などについては、洗剤の説明書をお確かめください。
- 洗剤・仕上剤の使いかた [49ページ](#)

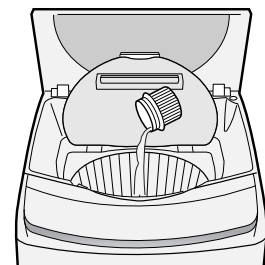

干しかた

- セーターなどは、市販の平干しネットなどを使い、形を整えて日陰で干します。
- 毛足が長いものは、振りながら形を整えて干します。
- ブラウス、シャツなどの伸びにくいものは、ハンガーにかけ、形を整え、日陰で干します。

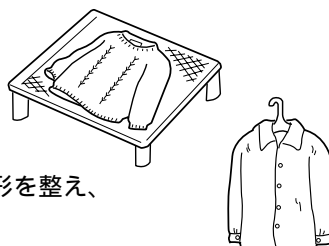

必要に応じアイロンをかけ、形を整えます。

- 取扱説明書に従って、スチーム、ドライや温度の使い分けをしてください。
- てかり(アイロン光)の出やすいものや刺しゅう、ビーズの付いたものには、当て布をするなど、注意しておこなってください。



便利メモ

- イオンコートが使えます [18 ページ](#)
- 「ふる水」、「予約タイマー」は使えません
- 途中変更は水量だけできます
すすぎ、脱水は、「あり・なし」の選択になります。
- 洗濯乾燥連続運転はできません
乾燥をおこなう場合は、洗濯終了後、洗濯物を入れ直してから乾燥運転をおこなってください。乾燥のしかたは [38.40 ページ](#)



お願い

- 水道水(30 以下)をご使用ください。
お湯は、ウール・絹など動物繊維の縮み・変形の原因になります。
- 水が残ったままでのスタートは、おさげください。溶かし運転ができない場合があります。

内ふたとふたを確実に閉める

給水を始め、洗剤を溶かすために30秒ほどかくはんします。

《ふたを閉めると》



ピーツピーツ(10秒)と鳴ったら、**スタート一時停止** を押して「一時停止」にする

ふたを開け、洗濯物を入れる

- 洗濯物は、上から手で押さえ、十分に液を含ませ、沈めてください。
衣類の種類によっては、洗濯物が浮き上がる場合があります。

終了音を「切」にしていると洗濯物投入のお知らせ音は鳴りません。 [13 ページ](#)

内ふたとふたを確実に閉めてから、もう一度 **スタート一時停止** を押す

自動運転を始めます。脱水運転になると、自動的にふたがロックされます。

- ふたを開けていると途中で止まります。

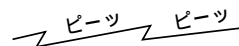

お洗濯終了 ふたが開けられます。

- 洗濯が終わったら、すぐに取り出してください。(放置しておくと、しわになるおそれがあります)

しつこい汚れのお洗濯につけ洗いコース

(高濃度洗浄)

つけ置き効果を生かした洗いかたです。
4.5kg以下なら、乾燥まで連続して、おこなうことができます。(乾燥時の運転内容は標準コースと同じです)

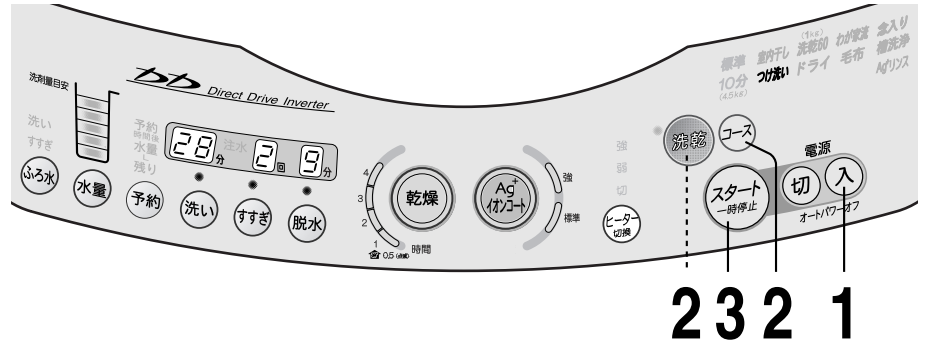

洗濯だけ

洗濯～乾燥まで

1

容量8.0(7.0)kg以下

容量0.5～4.5kg

洗濯物を入れ、電源 **入** を押す

2

コース を押し、「つけ洗い」を選ぶ

「つけ洗い」を選んでから **洗乾** を押す

運転内容を表示
予約時間後水量残り **28** 注水 **2** 回 **9** 分

洗乾、乾燥、ヒーター強ランプが、さらに点灯します。

3

ふたを開けたままで **スタート** を押す
水なしで洗濯物を動かし、水量と洗剤量の目安を表示します。

予約時間後水量残り **45** 注水 **分**

予約時間後水量残り **37** 注水 **分**

4

表示を目安に **洗剤** を入れる
洗剤は、表示の量を目安に計って入れます。
●洗剤・仕上剤の使いかた [149 ページ](#)

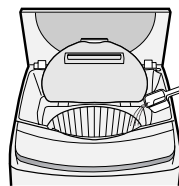

洗濯物の上部を避け、周辺部に入れます。

5

内ふたとふたを確実に閉める

給水を始め、自動運転します。
脱水運転になると自動的にふたがロックされます。
●ふたを開けていると途中で止まります。

《ふたを閉めると》
予約時間後水量残り **58** 注水 **分**

《ふたを閉めると》
予約時間後水量残り **54** 注水 **分**



洗濯・乾燥終了 **ふたが開けられます。** **ピーツ** **ピーツ**
●乾燥終了後は、しわ防止のため、すぐに取り出してください。



便利メモ

- イオンコートが使えます [118 ページ](#)
- ふろの残り湯が使えます [143 ページ](#)
すすぎにふろ水を使うと、シャワーすすぎをおこなわず、ためすすぎ2回に変わります。
- 予約タイマーが使えます [142 ページ](#)
- 運転内容の途中変更ができます [112 ページ](#)
- 洗濯後、一部の衣類だけ乾燥させたいとき [138 ページ](#)

大物の洗濯と乾燥に 毛布コース

	 または  表示のあるもの					
	毛布		掛けふとん		カーペットカバー	
	洗濯のみ	洗濯～乾燥 乾燥のみ	洗濯のみ	洗濯～乾燥 乾燥のみ	洗濯のみ	洗濯～乾燥 乾燥のみ
素材	アクリルなどの合成繊維 または綿100%	アクリルなどの 合成繊維100%	ポリエステル100% または羽毛	ポリエステル100%	洗濯機で洗えると 表示されたもので、 約2.5畳まで(製品 によって多少異な ります)	
サイズ	シングル140cm×210cm ダブル 180cm×230cm	シングル 140cm×210cm	ダブル 180cm×230cm	シングル 150cm×210cm		
重さ	約4.2kg以下	約2.8kg以下	8kg タイプ 7kg タイプ	中綿約1.8kg以下 羽毛約1.5kg以下 中綿約1.3kg以下 羽毛約1.2kg以下		
用意する もの	洗濯キャップ				大型毛布用丸型ネット	

毛布やふとん、ポアシートなどを洗うときは別売の洗濯キャップを、カーペットカバーを洗うときは別売の大型毛布用丸型ネット [68ページ](#) を必ずお使いください。

- 小さなものでも必ず、キャップやネットをお使いください。キャップやネットなしで洗濯すると、洗濯物が浮き上がって洗濯物や洗濯乾燥機を傷めたり、水があふれて床を水びたしにすることがあります。

つけ洗いコース

洗濯・乾燥のしかた...いろいろ

毛布コース

毛布、掛けふとんの準備

別売の洗濯キャップ [68ページ](#) をお求めください。

1 筒状に巻く

長手方向を6つ折りにしてから巻き込みます。高さが水面以下になるようにします。

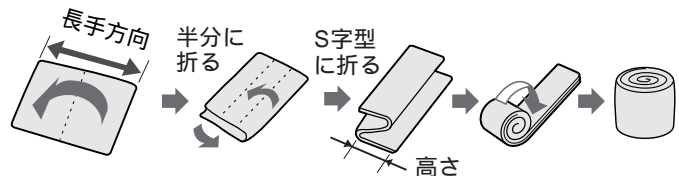

2 洗濯・脱水槽に入れ、押し込む

浮き上がると、給水時に水が飛び散ったり、あふれたりして床が水びたしになることがあります。

巻き込んだ毛布の径が
大きく入りにくい
ときは...

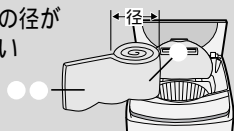

巻き込んだ部分の一部をほどく。
(1/3程度)
巻き込んだ部分の先を入れる。
ほどいた部分を巻き込んだ部分
の周囲に巻き付けるように押し込む。

押し込む

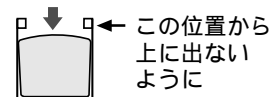

この位置から
上に出ないように

3 洗濯キャップを入れる

- ① 図のように曲げながら、奥側を先に入れる。
洗濯キャップは表裏を正しく使用してください。
- ② 手前側を押し込んで、全体を槽の中へ入れる。
- ③ バランサーの下へ押し込み、水平にする。

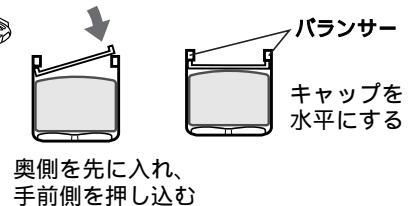
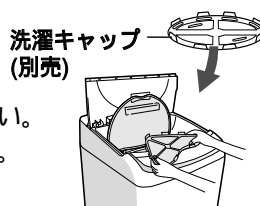

キャップの状態を確かめてください



洗濯物をはさみ
込まない。



必ず、水平に
する。



バランサーからはずれかかっ
ている状態で運転しない。

取り出しかた

- ① キャップの奥側を押し下げる。
- ② 押し下げたままで、手前を引き上げる。
- ③ キャップを取り出す。



お願い

- 洗濯キャップは、正しく入れてください。洗濯キャップが飛び出して、けがをしたり、本体を破損することがあります。
- 洗濯キャップは、「毛布」コース以外では使用しないでください。水が飛散したり、キャップが飛び出してけがをしたり、本体を破損することがあります。

大物の洗濯と乾燥に 毛布コース

カーペットカバーの準備

- 別売の大型毛布用丸型ネット [68ページ](#) をお求めください。

1 びょうぶ折りにする

長手方向に、4～6つ折りにしてからびょうぶ折りにする。
(例)6つ折りにしてびょうぶ折りにする

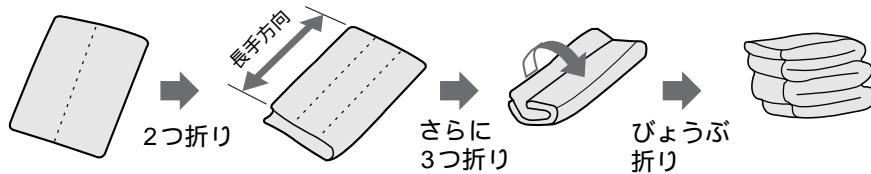

2 ネットに入れる

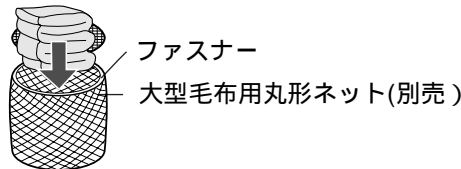

3 洗濯・脱水槽に入れる

横に倒して入れたあと、
槽の中で戻す。

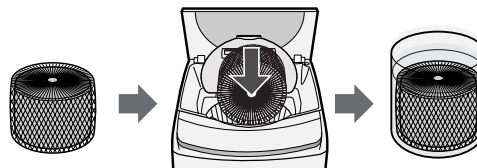

ふとん・毛布などは、洗濯中浮き上がりやすいので十分に押し込みます。
(とくに「洗い」の後半におこなうと、効果的です)

1  を押し、「一時停止」にする。

2 動きが完全に止まってから、浮き上がっている部分を手で押し、空気を追い出す。

3 水面以下にしてから、 を押す。
(自動的に水が補給されます)

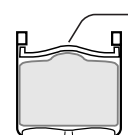
 中央部が盛り上がっている。

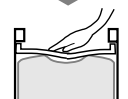
 しばらく押し、空気が出る。



お願い

- 羽毛ふとんは、洗濯後に羽毛のにおいの残るものがあります。
目立たない部分を水につけて絞り、においがするものは、洗わないでください。
- 羽毛ふとんは羽毛の片寄りを直し、形を整えながら、風通しのよい日陰で干します。

アクリル・毛布などの大物をゆったりとていねいに洗濯、乾燥します。

●乾燥のみ運転は[38,40ページ](#)をご覧ください。

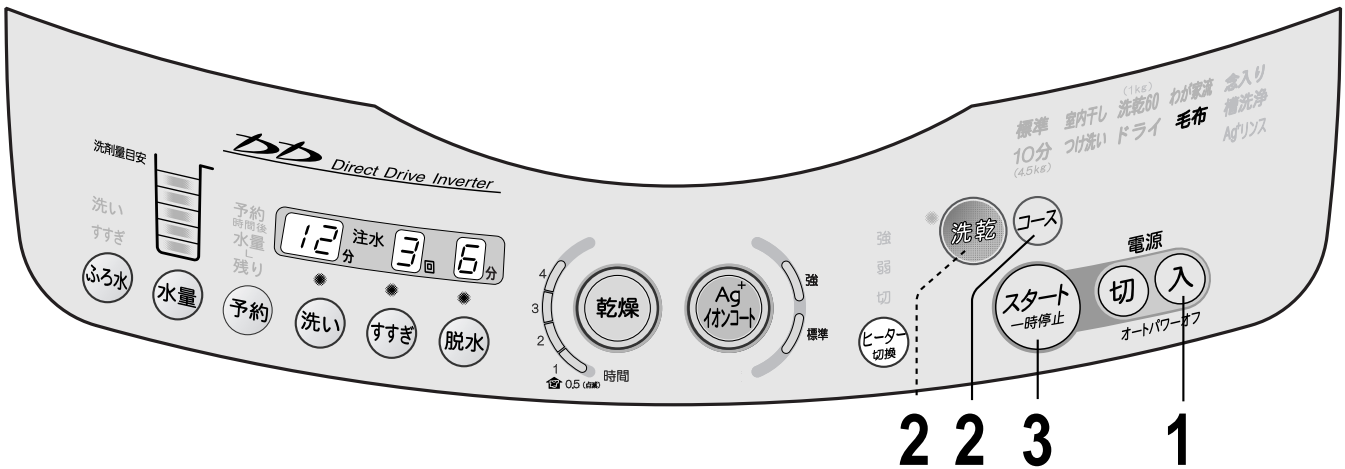

2 2 3 1

洗濯だけ

洗濯～乾燥まで

1

毛布の場合4.2kg以下

毛布の場合2.8kg以下

洗濯物を入れ、電源 **入** を押す

必ず、別売の洗濯キャップや大型毛布用丸型ネットをお使いください。

2

コース を押し、「毛布」を選ぶ

≧毛布≦

運転内容を表示



「毛布」を選んでから

洗乾 を押す



洗乾、乾燥、ヒーター弱ランプが、さらに点灯します。

3

ふたを開けたままで **スタート一時停止** を押す

水なし運転はありません。



4

表示を目安に 洗剤を入れる

- 液体洗剤を、表示の水量を目安に計って入れます。[49ページ](#)
- 粉末洗剤は、あらかじめ、ぬるま湯(約30、5L)でよく溶かしてから、槽の周辺部へ直接入れます。
- 羽毛ふとんには、液体中性洗剤をお使いください。

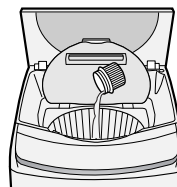

5

内ふたとふたを確実に閉める

給水を始め、自動運転します。

脱水運転になると自動的にふたがロックされます。

●ふたを開けていると途中で止まります。

《ふたを閉めると》



《ふたを閉めると》



洗濯・乾燥終了 **ピーツ** **ピーツ** ふたが開けられます。

●乾燥が足りないときは、反対側に折り直して「毛布コース、乾燥のみ」で時間を選んで、もう一度乾燥してください。[38ページ](#)



便利メモ

- イオンコートが使えます [18ページ](#)
- ふろの残り湯が使えます [43ページ](#)
- 予約タイマーが使えます [42ページ](#)
- 運転内容の途中変更ができます [12ページ](#)



ご注意

- 洗濯できる電気毛布でも、乾燥(洗濯乾燥連続運転、乾燥のみ運転)は、させないでください。

毛布コース

洗濯・乾燥のしかた...いろいろ

乾燥だけをしたいとき タイマー乾燥

ご自分で時間を合わせて、乾燥だけをおこなう方法です。

目的に合わせて4種類の乾燥が選べます

こんなときに	コース	ヒーター設定	容量	乾燥時間の目安(選べる乾燥時間)
一般の衣類の乾燥に	標準 (わが家流 念入り つけ洗い)	強	0.5kg	0.5時間
			0.5 ~ 1.0kg	1時間
			1.0 ~ 2.0kg	2時間
			2.0 ~ 3.5kg	3時間
			3.5 ~ 4.5kg	4時間
干し時間を短縮したいとき	室内干し	強	6.0kg以下	0.5時間(0.5 ~ 3時間)
セーターなどの乾燥に	ドライ (衣類の入れかた 40ページ)	弱	0.4kg以下	2時間(0.5 ~ 2時間)
毛布など大物の乾燥に	毛布 (乾燥前の準備 41ページ)	弱	毛布は2.8kg以下	4時間(0.5 ~ 4時間)

ヒーター切換で「弱」・「切」も選べます。 [12ページ](#) (ドライコース、毛布コースは「強」を選べません)

●乾燥をおこなう前に「洗濯、乾燥の前に [8ページ](#)」も、必ずお読みください。

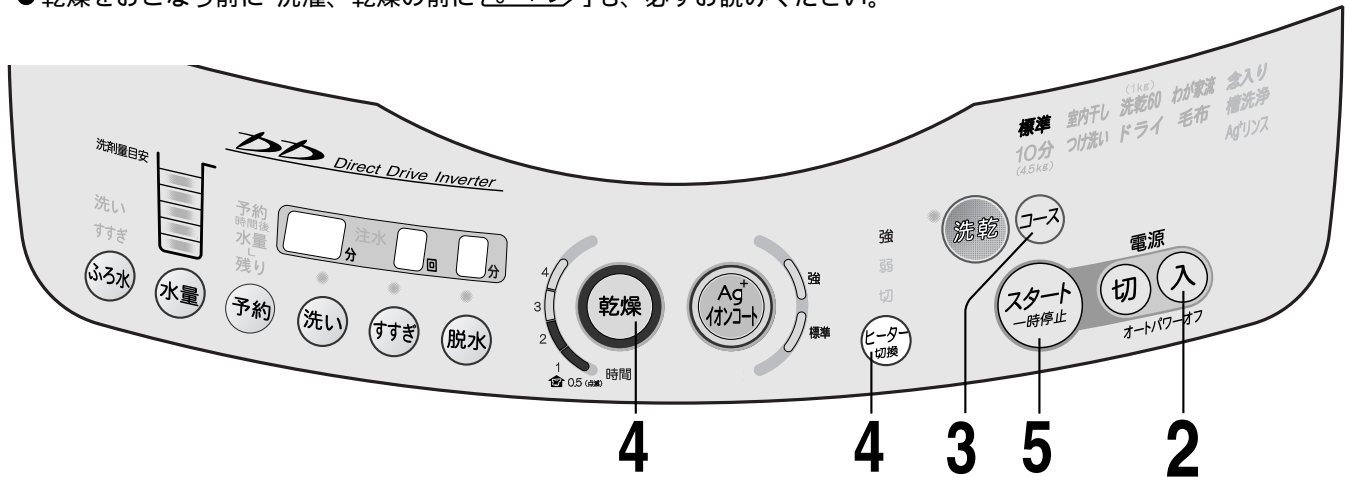

乾燥運転のしかた

1	十分に脱水をした衣類をしわを伸ばして入れ、 内ふたとふたを確実に閉める	5
2	電源 入 を押す	
3	コース を押して選ぶ ●室内干しを選んだときは 洗乾 を押して「乾燥のみ」を選ぶ。	↓ 乾燥終了
4	乾燥 を押して、乾燥時間を選ぶ → 0.5時間 → 1時間 → 2時間 → 3時間 → 4時間 → 消灯 (取り消し) ヒーター切換 で「ヒーター弱」「切」も選べます ●ドライコース、毛布コースは「強」が選べません。	

次のようなときにもお使いください。

- まとめ洗いのあと、一部の洗濯物だけを乾燥させたいときに
- 外干しなどで少し湿り気が残っているときに
- まとめて乾燥したあと、乾燥不十分なものだけを仕上げ乾燥するときに
- えり、ポケットなど部分的に湿り気が残っているときに
- 吊り干し時の衣類のゴワゴワ感が気になるときに
短時間乾燥運転してから吊り干しすると、ゴワゴワ感が軽減されます。



ご注意

- ハンカチなど小物のみの場合など、乾燥量が極端に少ない(0.5kg未満)場合、衣類が脱水槽にはりつき、乾燥むらになることがあります。途中で一時停止し、衣類をほぐし直しておくを防ぐことができます。
- 乾燥量が多い場合、「U05」「U06」[66ページ]の表示が出る場合があります。

を押す

- ふたをロックし、運転を始めます。

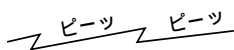

ふたが開けられます。

- しわ防止のため、すぐに取り出してください。
取り出さない、洗濯・脱水槽の衣類、ふたの内側などが高温になっていることがありますのでご注意ください。



お願い

- 運転内容の途中変更はできません。
- 乾き残りがある場合は、もう一度追加乾燥してください。

乾燥だけをしたいとき タイマー乾燥

(衣類の入れかた) ドライコース

ドライコースで洗濯 [31ページ](#)したデリケートな衣類や、動かさずに乾燥したいズック靴などの乾燥に。洗濯・脱水槽をやさしく回転させてヒーター「弱」で乾燥します。

乾燥できるもの

容量0.4kg以下(乾燥時間 2時間)

セーター(ウール・アクリルなど)	1枚
ズック靴	1足

- これらの衣類は、必ずドライコースで乾燥させてください。
他のコースで乾燥すると、パルセーターが回転して、衣類を傷める原因になります。

衣類の入れかた

操作方法は38～39ページをご覧ください。

セーターなど

- 1 きれいに洗ったものを、十分に脱水する。
- 2 そでが重ならないように、パルセーターが
かくれるくらい、できるだけ大きめにたたむ。
- 3 パルセーターの上のにせる。

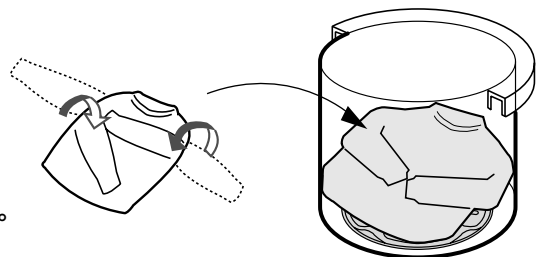

ズック靴など

- 1 どろなどを落とし、きれいに洗ったものを
十分に水を切り、水分をふきとる。
- 2 パルセーターの上のにせる。

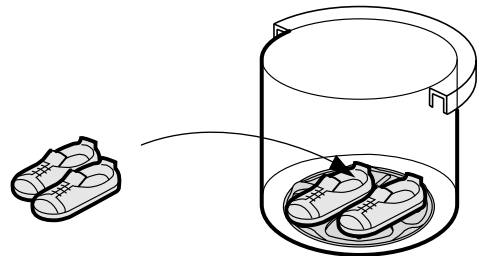

お願い

- 乾燥終了後、乾きが足りないときは反対側にたたみ直したり、上下を反対にしたりして、追加乾燥してください。
- 熱に弱い素材や、装飾品を使用したものは、乾燥しないでください。

(乾燥前の準備) 毛布コース

アクリルの毛布や、ポリエステル綿のふとんなど、大物を乾燥させるのに適したコースです。ヒーター「弱」でゆったり乾燥します。

乾燥できるもの (乾燥時間 4時間)

	毛布	掛けふとん	カーペットカバー
素材	アクリルなどの合成繊維100%	中綿ポリエステル100%のもの	洗濯機で洗えると表示されたもので、約2.5畳まで(製品によって多少異なります)
サイズ	シングル140cm×210cm	シングル150cm×210cm	
重さ	約2.8kg以下	中綿1.0kg以下	
用意するもの	洗濯キャップ	洗濯キャップ	大型毛布用丸型ネット

毛布やふとん、カーペットカバーなどの乾燥には、小さなものでも必ず別売のキャップまたは、大型毛布用丸形ネット [68ページ](#) をお使いください。

- くわしくは、35～36ページをご覧ください。

毛布、掛けふとんの準備

操作方法は38～39ページをご覧ください。

- 別売のキャップ [68ページ](#) をお求めください。

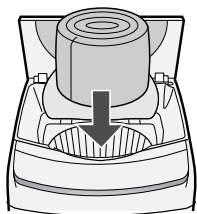

十分に脱水したものを巻き込んで入れる。

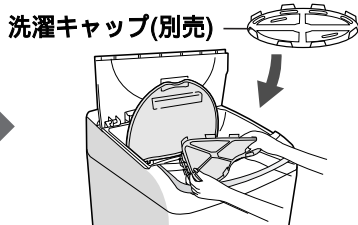

洗濯キャップをセットする。

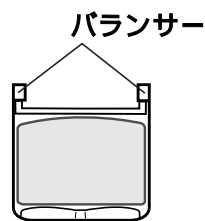

ランサーの下に押し込んで、キャップを水平にする。

カーペットカバーの準備

操作方法は38～39ページをご覧ください。

- 別売の大形毛布用丸型ネット [68ページ](#) をお求めください。

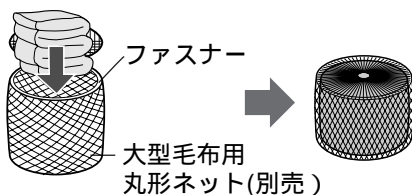

十分に脱水したものを、びょうぶ折りにしてネットに入れる。

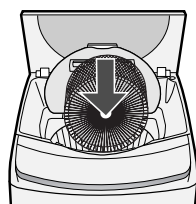

横にして入れたあと、槽の中でもどす。

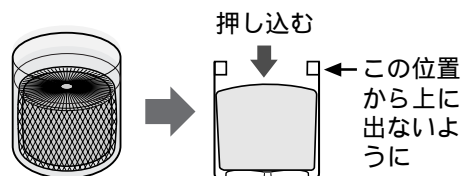

押し込む

←この位置から上に出ないように



お願い

- 乾燥終了後、乾きが足りないときは反対側に折り直して入れ、もう一度「毛布コース、乾燥のみ」を選んで乾燥してください。

予約タイマーの使いかた

予約洗濯

夜予約し、朝出かける前に干したいときなど、お洗濯を何時間後に終わらせるかを選ぶ方法です。

- ドライコース、槽洗浄コースは予約ができません。

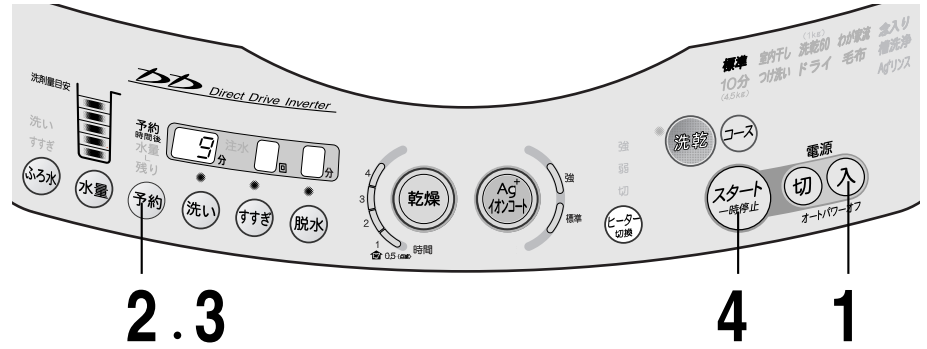

1	洗濯物を入れ、電源 入 を押す 必要に応じて、「コース」や「イオンコート」、「ふる水」など、運転内容を選ぶ。	
2	予約 を押す 初めは「2」または前回ご使用の時間が表示されます。	予約時間後水量残り 2 注分
3	さらに 予約 を押し、洗濯終了までの時間を選ぶ 1時間刻みで、24時間後まで合わせられます。	予約時間後水量残り 9 注分
4	ふたを開けたままで スタート-一時停止 を押す 水量と洗剤量の目安を表示します。	運転内容を表示したあと水量を表示する 予約時間後水量残り 45 注分
5	洗剤を洗剤ケースに入れる 洗剤は、表示の量を目安に計って入れます。[49ページ] ●予約洗濯では洗剤・仕上剤を、すべて洗剤ケースに入れます。くわしくは [51ページ] ケースは必ず開めてください	洗剤を入れ、ふたを閉めると、 予約時間後水量残り 9 注分 約2分後
6	内ふたとふたを確実に閉める 予約の完了です。 ふたを開けたままにしておくと、運転が始まりません。	お洗濯が始まるまでこのランプだけが点灯し、他の表示は消えます。 予約時間後水量残り

こんなときは

- 予約した内容を確認したいとき
- 「予約」ボタンを押すと、運転終了までの時間と運転内容を表示します。
- 予約したあと、内容の変更や取消しをしたいとき
- 一度電源を「切」にし、初めからやり直します。



お願い

- 粉石けんや液体石けんは、固まると溶けにくいので、予約洗濯には使わないでください。
- 予約は所要時間 [17ページ] より長めに設定してください。予約時間が短いとすぐに運転を始めることがあります。
- 終了時間は、給水・排水条件、衣類の片寄りなどにより、合わせた時間を前後することがあります。

ふろの残り湯を使う

ふろ水ポンプの準備

ふろ水ポンプを接続するときは電源スイッチを「切」にして、おこなってください。

- 付属のふろ水ポンプセットの長さは、4mです。長さが足りないときは、別売部品の「延長用(5m)ふろ水ホースセット」[68ページ](#)を継ぎ足すことができます。最長9mです。

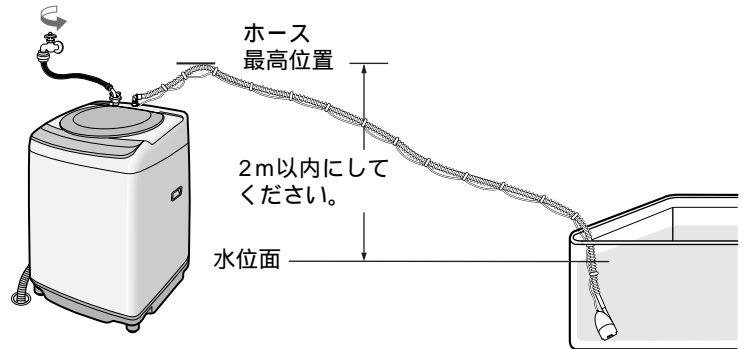

1

給水つぎてを、「カチッ」と音がるまで確実に差し込む

- 軽く引っ張って抜けないか確かめる。
- 水道からのホースは差し込まないでください。流量が多く、水漏れします。

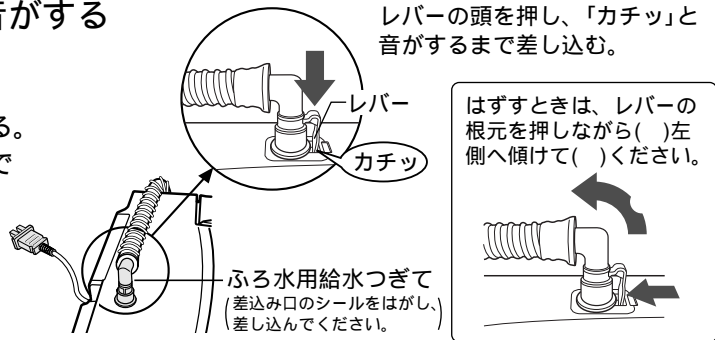

2

ふろ水ポンプのコードを洗濯乾燥機のポンプ接続用プラグに差し込む

ふろ水ポンプのコード

ポンプ接続用プラグ
(マーク「凸」を合わせる)

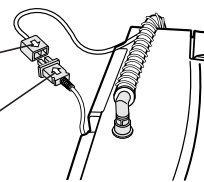

3

ふろ水ポンプを水中に沈める

- ポンプを斜めに持って水中でゆすり、ポンプ内の空気を追い出しながら沈めます。
ポンプ内に空気が残っていると、吸い上げにくくなります。

浴槽内の水位が約3cm以下になると、吸い上げできません。

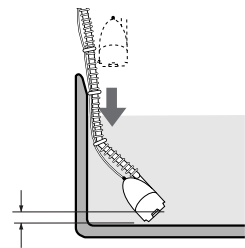

お願い

- 浴槽が洗濯乾燥機より高い位置にある場合は、サイフォンの原理により、水が止まらなくなりますので使わないでください。
- お洗濯が終わったら、すぐにふろ水ポンプを浴槽から引き上げてください。給水つぎてが万一洗濯乾燥機からはずれた場合、水がサイフォンの原理で流れ出るのを防ぐためです。



ご注意

- ふろ水ポンプは沸かしているお風呂や、45℃以上の湯には使わないでください。変形や故障の原因となります。
- この洗濯乾燥機へのふろ水給水以外には使用しないでください。
- この洗濯乾燥機には、指定以外のふろ水ポンプを接続しないでください。火災・故障の原因となります。
- 気温が低く、残り湯の温度が高い場合、槽の外側やふたの内外に水滴が発生し、床面を濡らすことがあります。水滴を受けるための洗濯機用トレイ(別売) [68ページ](#)をお求めください。

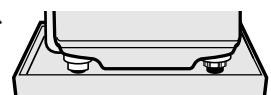

ふるの残り湯を使う

ふる水給水

付属のふる水ポンプを準備します。 [43ページ](#)

ドライコース、Ag⁺リンスコースには使えません。

- 蛇口は、必ず初めから開けておきます。洗剤投入のため、初めの約20～150秒間は水道水が出ます。
- ふる水給水時の所要時間は、表示の残り時間より長くなります。
(標準コース8.0kg(7.0タイプは7.0kg)の場合、約8分長くなります)

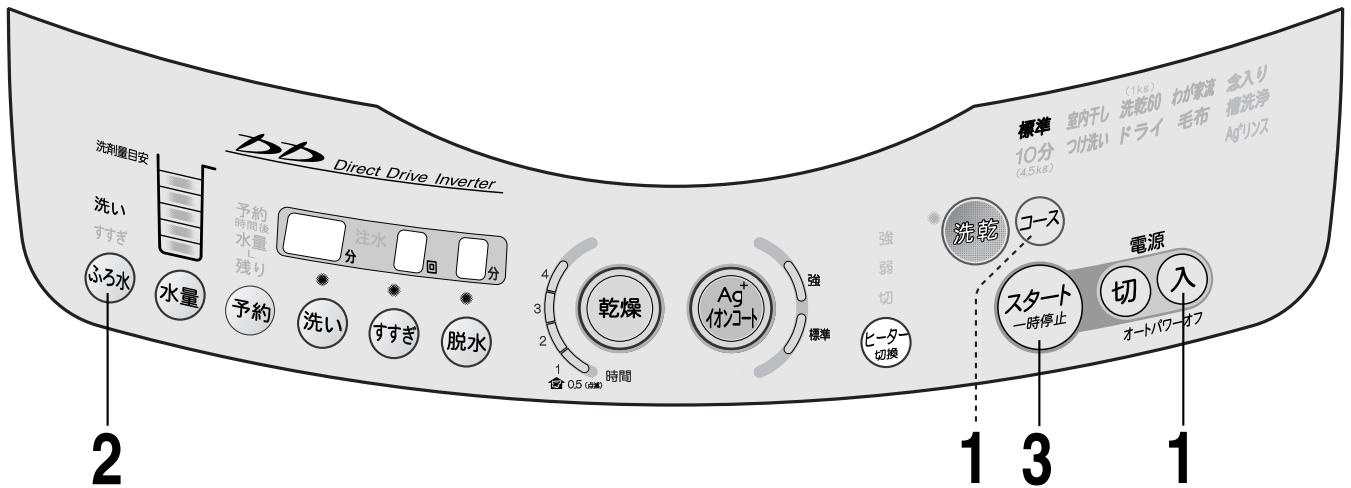

1 洗濯物を入れ、電源 **入** を押す

必要に応じて、コースなど運転内容を選ぶ

2 **ふる水** を押し、ふる水の使いかたを選ぶ

押すごとに「ふる水表示」が切り換わります。

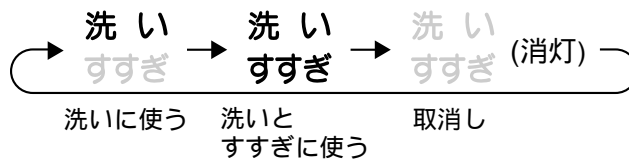

3 ふたを開けたままで **スタート一時停止** を押す

スタート後に「ふる水」ボタンを押すと、ふる水給水が取消されます。(水道水に切り換わります)

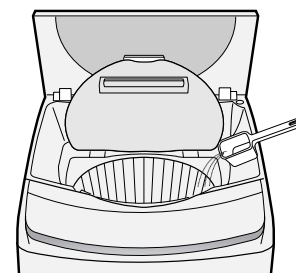

洗濯物の上部を避け、周辺部に入れます。

4 それぞれのお洗濯に応じて 洗剤を入れる

5 内ふたとふたを確実に閉める

給水を始め、選んだコースにしたがって自動運転します。



- スタート後、水道水に切り換えたいとき
「ふる水」ボタンを押すと、水道からの給水に切り換わります。(ふる水表示が消えます)
ただし、再度ふる水に切り換えることはできません。
 - ふる水が途中で足りなくなったときでも約1～2分後、自動的に水道からの給水に切り換わります。
- イオンコートが使えます [18ページ](#)
「ふる水すすぎ1回」を選んだときは使えません。
- 予約タイマーが使えます [42ページ](#)



お願い

- すすぎにふる水を使うとき
 - シャワーすすぎはおこなわず、ためすすぎに変わります。(標準、室内干し、洗乾60、つけ洗いの各コース)
 - すすぎが2回以上のとき、最後のすすぎは水道水で仕上げます。
(「ふる水すすぎ1回」のときは、ふる水でのすすぎになります。なお、この場合でも柔軟剤を投入するため、すすぎの給水のはじめにしばらく水道水がでます)
 - 注水すすぎ時、一定水位に達したあとの注水は水道水になります。
- 入浴剤を使ったふる水を使用すると、洗濯物の変色することがあります。
- 硫黄(いおう)などの入った入浴剤は、ステンレス槽がさびることがありますので使わないでください。
- ふる水ポンプはご使用頻度により寿命が異なります。
ご入用のさいは別売のふる水ポンプセット [68ページ](#) をお求めください。

	ふる水表示を点滅させながら運転している。	ふる水がなくなったなど、途中でふる水が給水できなくなった場合に、水道水に切り換えて運転を続けています。
	「EP」を表示し、運転が止まっている。	"ふる水ポンプが浮いている"、"ポンプ内に空気が入っている"など、はじめからふる水が給水されていない場合「EP」を表示して止まります。くわしくは 67ページ

ふる水ポンプのあとしまつ

- 洗濯物を必ず先に取り出す。
 - ホース内の残水が流れ出て、洗濯物を濡らすのを防ぐためです。
- ふる水ポンプを浴槽から取り出す。
- ふる水ホース内の水を抜く。
 - 洗濯乾燥機側の接続をはずし、ホースのどちらか一方を高くして残水を抜いてください。残水はホース内の汚れの原因になります。
- ふる水ポンプセットを図のように輪にして、ふる水ホース掛けに引っ掛ける。

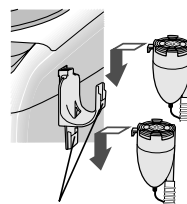
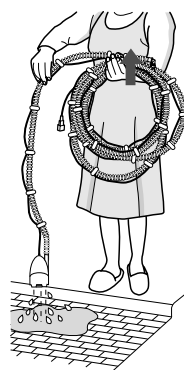

ポンプはどちらにも掛けられます。

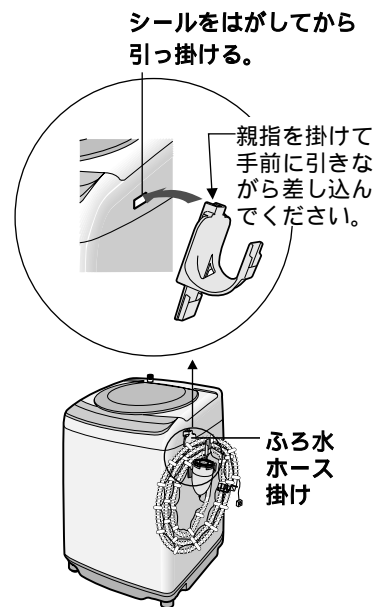

ふる水ホース掛けは洗濯機の左右どちら側にも取り付けられます。

お好みに洗濯・乾燥する

個別運転(手動設定)

「脱水だけ」、「すすぎから」・・・などの個別運転が選べます。

また、洗い、すすぎ、脱水、乾燥の組み合わせや時間・すすぎの回数を選べます。

- 運転内容を登録(記憶)したいときは、「わが家流コース」をご覧ください。 [\[26 ページ\]](#)

設定できるコース 標準、室内干し、洗乾60、わが家流、念入り、つけ洗い、毛布の各コース

- つけ洗いコースでの洗いは、「28分・なし」の選択になります。
- ドライコースでの洗い、すすぎ、脱水は、「あり・なし」の選択になります。
- Ag⁺ リンスコースは、脱水のみ使えます。
- 洗濯乾燥連続運転では、脱水、乾燥の取消しはできません。
- 10分、槽洗浄コースには利用できません。

こんなときに		ボタン操作 [29 ページ] (乾燥ボタンは [38 ページ])	運転内容	
個別 運 転	脱水だけするとき	脱水	脱水のみ	脱水 初めに排水をします。
	洗濯液を再利用するとき	洗い	洗いのみ	洗い 洗濯液は残ります
	水洗いをするとき	洗い 脱水	洗い・脱水	洗い 脱水
	すすぎ水を再利用するとき	洗い すすぎ	洗い~すすぎ	洗い すすぎ すすぎ水は残ります
	洗ったものをすすぐとき	すすぎ 水量	すすぎのみ	すすぎ すすぎ水は残ります 初めに排水と脱水をします。
	すすいで脱水するとき	すすぎ 脱水 水量	すすぎ~脱水	すすぎ 脱水 初めに排水と脱水をします。
	別に洗ったものをすすいで乾燥する	洗乾 すすぎ 脱水 乾燥 水量	すすぎ~乾燥	すすぎ 脱水 乾燥
	別に洗ったものを脱水して乾燥する	洗乾 脱水 乾燥	脱水~乾燥	脱水 乾燥
乾燥だけしたいとき 仕上げ乾燥するとき	[38 ページ]	乾燥のみ	乾燥	
全 自 動	洗い時間やすすぎかた などを変えるとき	洗い すすぎ 脱水	洗い~脱水	洗い すすぎ 脱水
	洗い時間やすすぎ回数 などを変えて乾燥まで するとき	洗乾 洗い すすぎ 脱水 乾燥	洗い~乾燥	洗い すすぎ 脱水 乾燥

槽の水を排水したいとき

ふたは開けておきます

脱水

排水のみ

排水

EOPの表示が出たら電源を切る

チャイルドロックを解除しておこないます。 [\[7 ページ\]](#)



- イオンコートが使えます [\[18 ページ\]](#)

「すすぎなし」「ふる水すすぎ1回」を選ぶと「イオンコート標準」「強」が、「脱水なし」を選ぶと「イオンコート強」がそれぞれ使えません。

- ふろの残り湯が使えます [\[43 ページ\]](#)
- 予約タイマーが使えます [\[42 ページ\]](#)
- 運転内容の途中変更ができます [\[12 ページ\]](#)

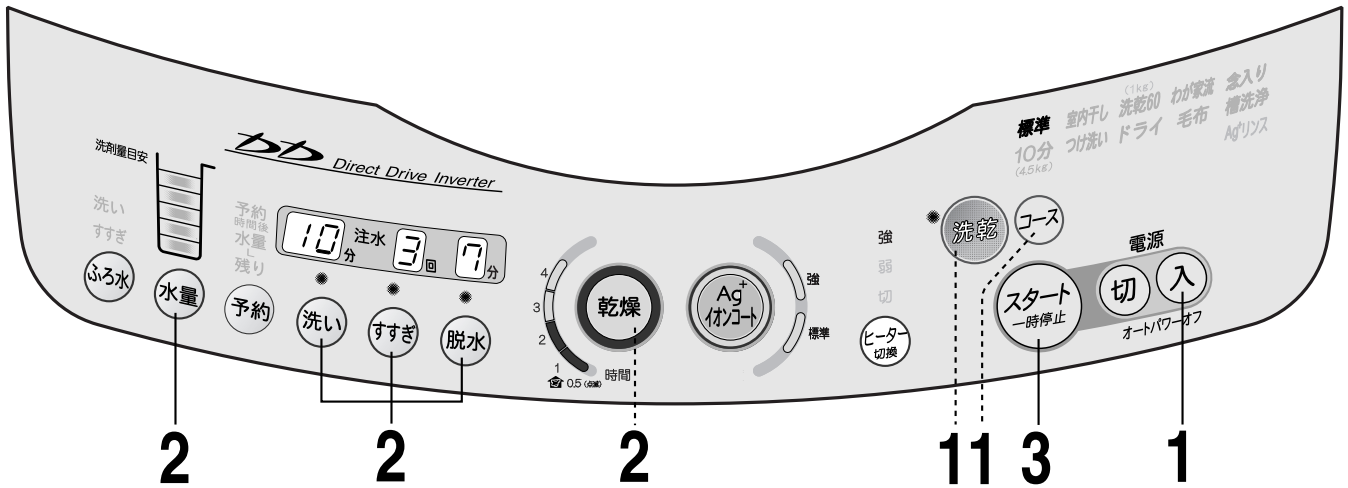

洗濯だけ

洗濯～乾燥まで

1

洗濯物を入れ、電源 **入** を押す
必要に応じて、コースを選ぶ

洗濯物を入れ、電源 **入** を押す
必要に応じて、コースを選んでから **洗乾** を押す

- はじめから洗濯乾燥連続に設定されているコースもあります。

2

洗い **すすぎ** **脱水** で
組み合わせと時間・回数を選ぶ



(すすぎから始めるときは「水量」も選ぶ)

- それぞれのボタンで設定できる内容は、[27ページ](#) (乾燥ボタンは [38ページ](#))
- 水流などの動きは、選んだコースによって異なります。

洗い **すすぎ** **脱水** **乾燥** で
組み合わせと時間・回数を選ぶ



3

スタート一時停止 を押し、必要に応じて洗剤を入れ 内ふたとふたを確実に閉める



お願い

- 水流など、洗い、すすぎ、脱水、乾燥の運転内容は、選んだコースに応じた内容になります。
- 洗濯量が少ない(2.0kg以下)場合は、「水量」を多くしないでください。水流が強くなって、水が飛び散るおそれがあります。
- 「すすぎのみ」「すすぎ～脱水」「脱水のみ」の場合、いったん排水してから脱水を始めるので、運転が始まるまでに少し時間がかかります。
- すすぎや脱水から始めるときは、洗濯物は均等に入れ、上から手で押さえ込んでください。脱水の立ち上がり時、バランスが崩れるのを防ぐためです。
- 注水すすぎ時の水位は、水量の設定にかかわらず最上段の水量まで給水しかくはんした後、注水を続けます。
- 残り時間の表示は、標準的な給水・排水時間を含みますので、選んだ時間より長くなります。

お好みに洗濯・乾燥する

洗濯・乾燥のしかた...いろいろ

個別運転

こんなお洗濯も

洗濯液を2度使う

1回目は汚れの少ない物を個別運転 [46ページ](#)の方法で、2回目の洗濯物は全自動で洗います。

- 1** 1回目の洗濯物を入れ、「洗い」のみを選び、洗濯する。

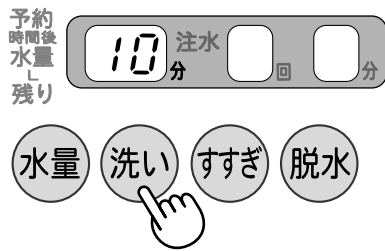

- 2** 洗濯物を取り出し、2回目の洗濯物を入れる。「水量」を選び、洗い～脱水の全自動で洗濯する。

- 洗剤の追加は、洗濯槽へ直接入れます。
- 水量を選ばないと、「40L」など決められた水量になります。

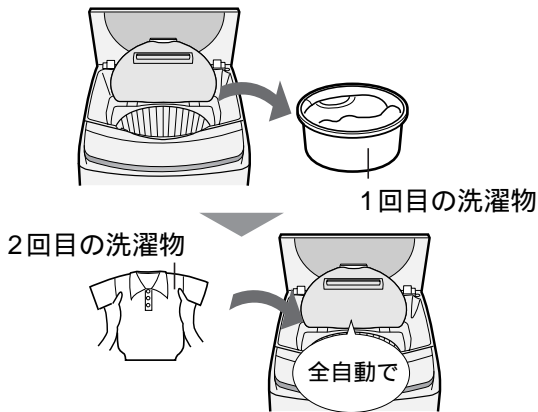

- 3** 1回目に洗った洗濯物を均等に入れる。「水量」「すすぎ」「脱水」を選び、スタートさせる。

- 水量を選ばないと、「40L」など決められた水量になります。

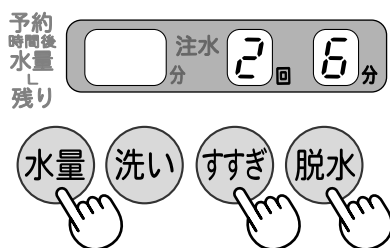

のりづけをする

のりづけできる量... 2.0kg以下 化学合成のり
 使えるのり.....「全自動洗濯機用」と表示されたもの。
 のりの量.....洗濯のりの表示にしたがってください。

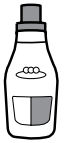

- 1** 衣類を入れて次の内容に合わせ、運転を始める。

- 運転内容... 標準コース、「洗い6分」、「脱水3分」
- 水量.....「31L」(1kgのときは「27L」)

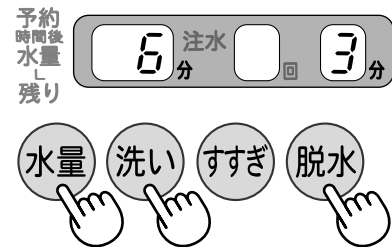

- 2** 給水が始まったら、ふたを開け、洗濯のりを少しずつ入れる。



- 3** ふたを閉める。

- 4** 終わったら、すぐに槽に付着したのりを次の方法で落としてください。

- 運転内容... 標準コース、「洗い6分」、「脱水4分」
- 水量.....「40L」

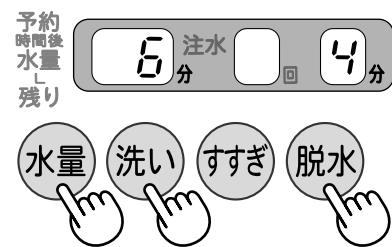

- 漂白剤を約10mL入れると、より効果的に落とせます。



- 槽に付着したのりを落とさなかったり、指定以外の洗濯のりを使うと、目詰まりや漏水など、故障の原因になります。
- のりづけした衣類は、乾燥しないでください。

洗剤・仕上剤の種類と使いかた

洗剤・ソフト仕上剤の使用量

表示水量		洗濯量の目安	合成洗剤							粉石けん	柔軟剤 (ソフト仕上剤)
ES-TG84V (8kgタイプ)	ES-TG74V (7kgタイプ)		コンパクトタイプ		液体タイプ		いつもお使いのもの (算出、記入しておく便利です)				
			すりきり一杯が水量55L のスプーンの場合	水30Lに対して 20gのもの	水30Lに対して 25gのもの	水30Lに対して 20mLのもの	水30Lに対して 40mLのもの	算出した量	目安		
45L	—	8.0kg以下	約0.8杯	30g	37g	30mL	60mL			60g	10mL
—	44L	7.0kg以下	約0.8杯	29g	37g	29mL	59mL			59g	10mL
40L	40L	6.0kg以下	約0.7杯	27g	33g	27mL	53mL			53g	9mL
37L	37L	5.0kg以下	約0.7杯	25g	31g	25mL	49mL			49g	9mL
34L	34L	4.0kg以下	約0.6杯	23g	28g	23mL	45mL			45g	8mL
31L	31L	3.0kg以下	約0.6杯	21g	26g	21mL	41mL			41g	7mL
27L	27L	2.0kg以下	約0.5杯	18g	22g	18mL	36mL			36g	6mL
24L	24L	1.0kg以下	約0.4杯	16g	20g	16mL	32mL			32g	6mL
18L	18L	0.5kg以下	約0.3杯	9g	15g	9mL	19mL			19g	4mL

- 洗剤は、入れすぎないようにしてください。多く入れると、泡が飛び、床を濡らしたり、電気部品に付着して故障の原因になります。
- 衣類の「取扱い表示」に示された洗剤をお使いください。

- 10分コースのときの使用量は、上表を目安にせず、本体に表示される水量を目安に入れてください。

こんなお洗濯も / 洗剤・仕上剤の種類と使いかた

洗濯・乾燥のしかた...いろいろ

困ったときに

粉石けんの使いかた (よく溶かしてからお使いください)

洗濯機での溶かしかた

- 1 標準コースで「18L」の水量を選び、いったんふたを閉めてからスタートし、給水します。
- 2 かくはんが始まったら、粉石けんを少しずつ入れ、約3分間ほど運転し、十分に溶かします。
- 3 洗濯コース、水量を選び直してから、お洗濯を始めます。

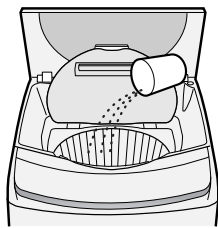

溶けにくい場合の溶かしかた

- 1 30 前後のぬるま湯を約5~10L、容器に用意します。
- 2 十分にかき回しながら、粉石けんを少しずつ入れ、溶かします。
● 粉石けんが固まったり、粒が残ったりしないよう、十分に溶かします。
- 3 洗濯を始め、給水中にふたを開け、石けん液を槽内に入れます。



お願い

- 粉石けんは、合成洗剤に比べて洗濯物に残りやすく黄ばみや石けんのにおいの原因となりますので、すすぎを十分におこなってください。注水すすぎ4回 [127ページ](#) をおすすめします。
- 粉石けんの表示 (溶かしかた、取り扱い注意など) をよく読んでお使いください。
- 粉石けんの使用量が多過ぎたり、低温の水に直接入れたりしますと、完全に溶けない石けんや石けんかすが、パルセーターの下などに残り、浮き上がって洗濯物を汚すことがあります。

粉石けんや液体石けんは、固まると溶けにくいので、予約洗濯に使わないでください。

洗剤・仕上剤の種類と使いかた

洗濯・脱水槽には粉末合成洗剤、粉末漂白剤、液体洗剤を、
洗剤投入ケースには柔軟剤(ソフト仕上剤)、液体漂白剤を入れてください。
(「予約洗濯」では、すべて洗剤投入ケースに入れてください)

洗濯・脱水槽に直接入れるもの

- 洗濯物のまわりに均一に入れてください。
- 「予約洗濯」のときは、すべて洗剤投入ケースに入れてください。

粉末合成洗剤

表示を目安に計って入れます。

- スプーンの大きさや洗剤の使用量は、洗剤のメーカーや銘柄によって異なります。ご使用になる洗剤をお確かめください。
- 洗剤は、水に溶けやすいものをお使いください。

粉末漂白剤

使用量、使いかたは、漂白剤の表示にしたがってください。

液体洗剤

表示水量を目安に計って入れます。

- 粘り気が強い洗剤の場合は、流れにくいので、あらかじめ約500mLのぬるま湯に溶かしてから入れてください。

液体石けんに ついて

液体石けんでも、粉石けんと同じように石けんが洗濯物に残りやすく、石けんかすがパルセーターの下などに付着する場合がありますので、液体石けんの表示をご覧のうえ、よく溶かし、すすぎを十分におこなってください。

洗剤投入ケースに入れるもの

柔軟剤(ソフト仕上剤)

最終すすぎのはじめに自動的に投入されます。
表示水量を目安に計って入れます。

- 濃縮タイプのもの(水30Lに対して6.6mLのもの)は、流れにくいので、水で3倍に薄めてから入れてください。
- 最終すすぎが注水すすぎの場合、効果が減少します。
- 柔軟剤を入れたまま、12時間以上放置したり、気温の低いときは柔軟剤が固まる場合があります。



液体漂白剤

使用量、使いかたは漂白剤の表示にしたがってください。

- 塩素系は、色落ち、変色のおそれがありますので、ご注意ください。

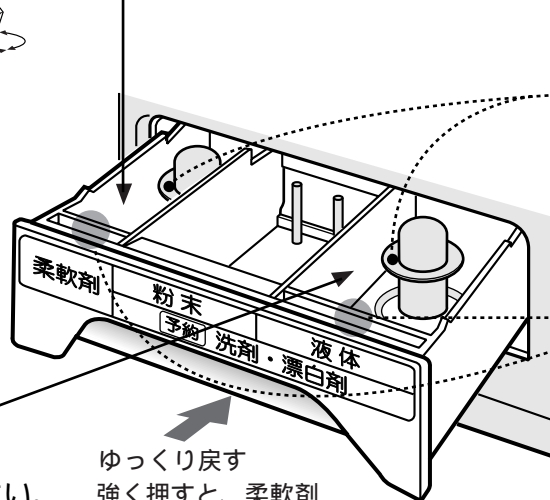

ゆっくり戻す
強く押すと、柔軟剤
などがすぐに流れ出
ることがあります。

予約洗濯時

予約洗濯のときは、洗剤・仕上剤をすべて洗剤投入ケースに入れます。

(固型タイプ、シートタイプの洗剤は、予約洗濯時でも直接洗濯・脱水槽へ入れてください。)

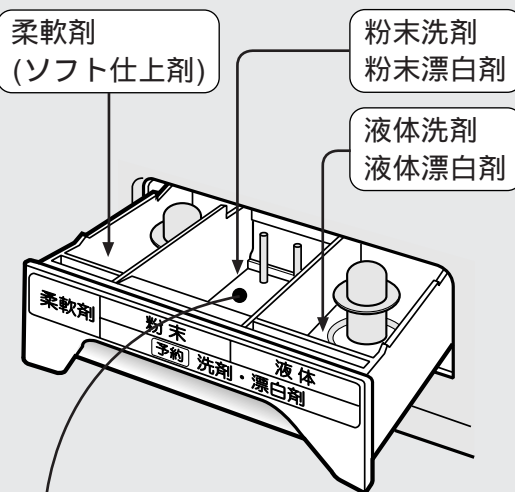

洗剤を多めに入れたり、ケースが濡れていると、粉末洗剤や漂白剤が残ったり、こびりついたりする原因になります。ご使用前に乾いた布で拭いてください。

予約時、洗剤と漂白剤を併用する場合はA、Bどちらかの組み合わせでご使用ください。

A 粉末洗剤 ● を使用するときは液体漂白剤 ● を使用してください。

B 液体洗剤 ● を使用するときは粉末漂白剤 ● を使用してください。



お願い

毛布コースの予約洗濯で粉末洗剤を使用する場合は、あらかじめぬるま湯に溶かしてから [37ページ](#) 毛布を入れる前に、直接洗濯・脱水槽に流し入れてください。

このリング部の位置以上に入れたり、給水中にケースを動かさないでください。サイフォン現象により、すぐに流れ出ることがあります。また、わずかに水が残ることがありますが異常ではありません。

このすき間(左右)に洗剤などを落とさない(入れない)ように注意してください。

Ag⁺ イオンコート [18ページ](#) を使ってお洗濯するとき、液体洗剤、柔軟剤、のり剤などを使用すると、イオンコート効果が少なくなる場合があります。

お手入れ

各フィルター類は消耗品です。破れたときは、お買いあげの販売店でお買い求めください。68ページ

本体

警告



本体各部に水をかけない。
ショート・感電の原因。

よく絞ったやわらかい布で拭き取る。

- 揮発性溶剤・クレンザーなどは使わないでください。
プラスチック部などを傷めます。
- ふた・パネルなどのプラスチック部分に粉末や液体の洗剤が付いたときは、すぐに拭き取ってください。
放置すると傷むことがあります。

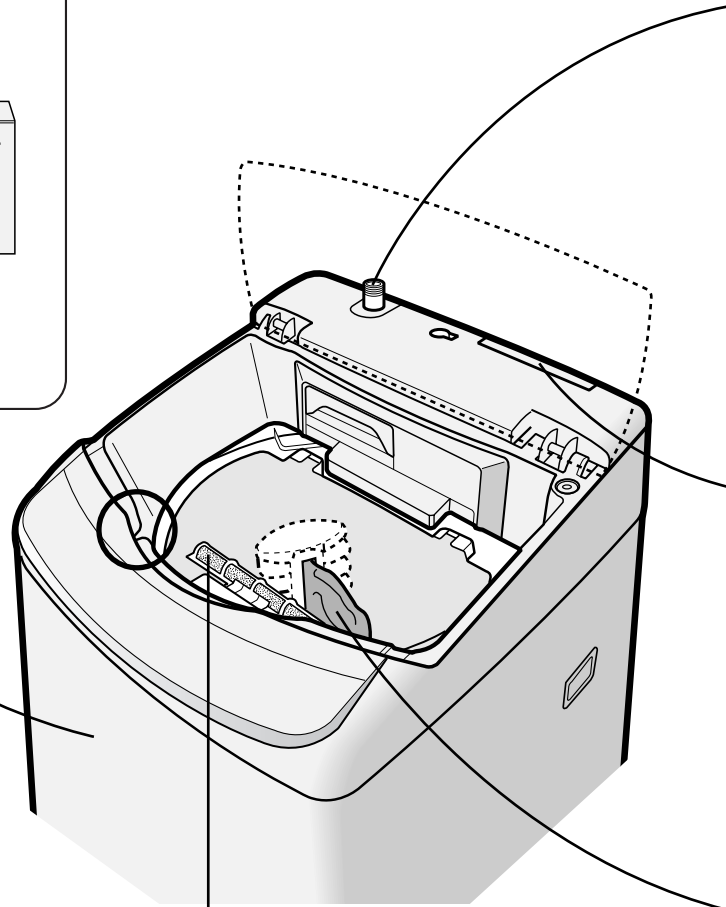
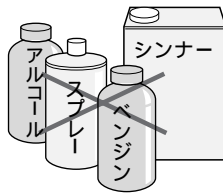

排気フィルター

乾燥運転後毎回掃除する。

フィルターが目詰まりすると、空気の通りが悪くなるため、乾きが悪くなります。

はずしかた

つまみを持って引き上げる。
フィルターにたまったわた
ぼこりを取り除く。

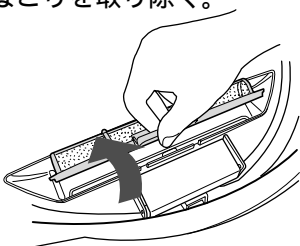

取り付けかた

排気フィルターの3カ所のツメを内ふたの穴に合わせ、「カチッ」と音がするまで確実に取り付け。

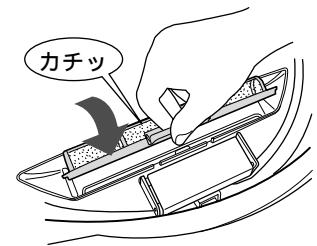
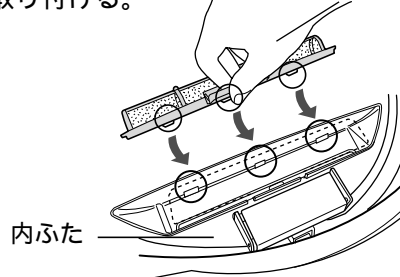

給水ホース接続口

水の出が悪くなったときに。

- 1 給水ホースをはずす。
(水の飛び散りを防ぐため、[61ページ](#)を参照)
- 2 給水弁フィルターを先の細いペンチで引き抜き、歯ブラシなどでごみを取り除く。



歯ブラシなど

給水弁フィルターは、必ず取り付けてください。

- 給水弁にごみが入って故障することがあります。破れたり、ごみが取れなくなったときは、給水弁フィルター(別売部品 [68ページ](#))をお買い求めください。

吸気フィルター

1カ月に1回程度掃除する。

「U04」表示が出たときはそのつど掃除してください。

はずしかた

引き上げて取り出し、ほこりなどを取り除く。

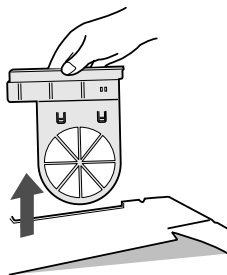

取り付けかた

奥に当たるまで確実に押し込む。

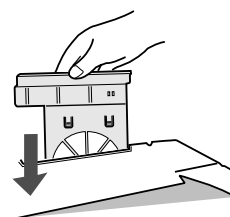

糸くずフィルター

お洗濯のたびに取り除く。

ネットが詰まると、ネットが破れたり、糸くずが取れにくくなります。

はずしかた

- 1 図のように親指を奥まで入れてつまみ、強く押し下げながら手前に引き出す。

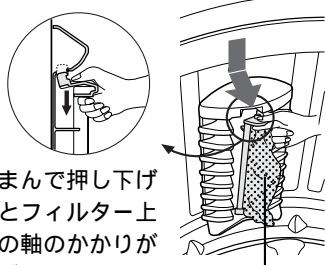

つまんで押し下げるとフィルター上部の軸のかけりがはずれます。

糸くずフィルター

取り付けかた

下部の軸(長い方)を下側の穴に差し込んでから、上部を押し込む。

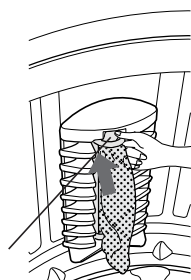

糸くずフィルターのつまみ

- 2 ネットを裏返して、糸くずを取り除く。

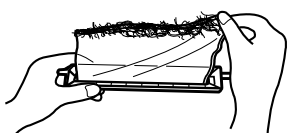

ご注意

糸くずフィルターをはずしたままで、洗濯しないでください。洗濯物を傷付ける原因になります。

お手入れ

洗剤投入ケース お洗濯のたびに洗う。

水で洗ってから、水分を拭き取ってください。

洗剤などが残ると、ケース内にこびりつき、取れにくくなったり流れにくくなったりします。

はずしかた

いっぱい引き出してから、斜め上に持ち上げる。

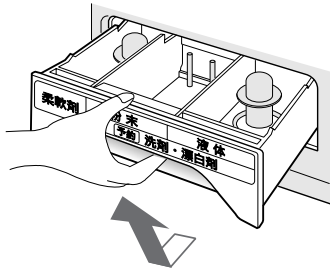

取り付けかた

斜め上から軽くはめ込み、まっすぐ押し込む。

このキャップは必ず取り付け、確実に押し込む。

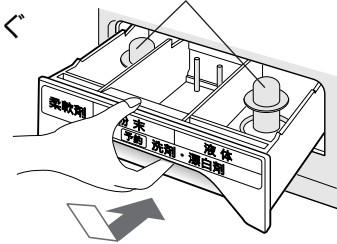

ふたロック部

洗剤や柔軟剤などが付いたときは、きれいに拭き取ってください。ふたロックの動作に影響することがあります。

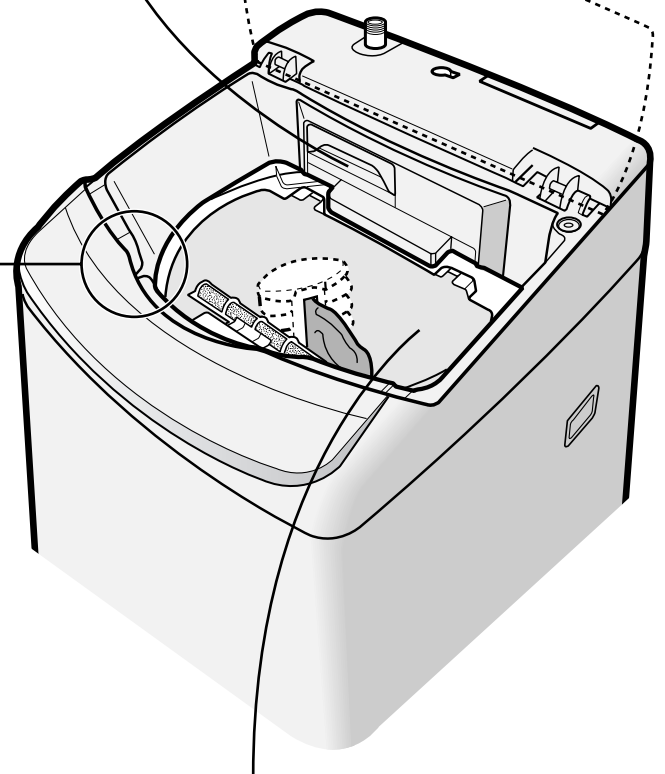
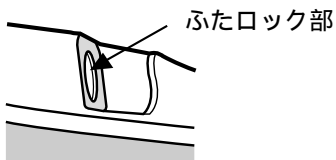

洗濯・脱水槽 (ステンレス槽)

ステンレス槽をいつでもきれいに使うために

- カビの発生(湿気)をおさえるため、お洗濯が終わったら、衣類を早めに取り出してください。お洗濯のつど、絞った布できれいに拭いてください。
- 洗濯終了後、槽の周りに白い粉状のものが付着することがあります。これは洗剤成分と水中の成分とが結合したものです。放置しておくことこびり付くことがありますので、お洗濯のたびに拭き取ってください。
なお、液体洗剤を使ったり、注水すすぎ(2回)を利用したりすると [27ページ](#) 防ぐことができます。
- さびに気がいたら、市販のステンレス用(台所用)洗剤で拭き取ってください。

ふる水ポンプ 2~3回ご使用ごとに。

△注意

ふる水ポンプのコードを洗濯乾燥機からはずしておこなってください。
ポンプの偶発的な回転だけがをすることがあります。

- 1** ストレーナーを左に回し、
フィルターをはずす。

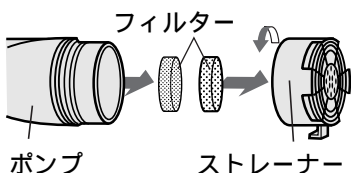

ポンプ ストレーナー

- 2** ストレーナー・フィルター
を水の中で掃除し、ごみを
落とす。



- 3** フィルターを先に入れ、スト
レーナーを右に回して確実に
締め付ける。

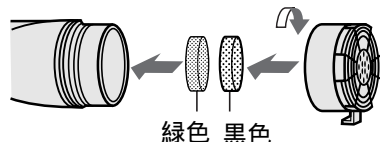

緑色 黒色

- フィルターやストレーナーをはずしたままで使用しないでください。
糸くずなどが詰まり、ポンプの故障の原因になります。

ふる水給水ホースの洗浄

長期のご利用で水あかなどが付着し、黒い汚れが出てくるような場合、お試してください。
(大きめのバケツをご用意ください)

- 1** 準備

フィルター、ストレー
ナーをはずす。

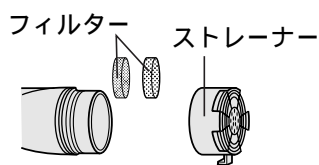

コード先端のプラグに
袋などをかぶせておく。
洗濯バサミなどでつぎ
て部を固定する。

- 2** 洗濯槽クリーナーを30
~40倍薄めたものを注
ぎ、6~12時間つけ置
き洗浄する。

倒れない
ようにひ
もなどで
固定。
液が溢れ
ないように、
カップで少
しずつ入
れる。

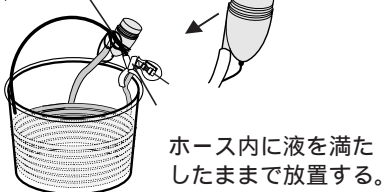

ホース内に液を満
たしたままで放置する。

- 3** つけ置き終了後、水量「37L」に合
わせ「ふる水給水 [43ページ](#)」でホ
ースをすすぐ。

- 37Lまで給水できたら排水し、もう
一度ふる水給水を繰り返してください。

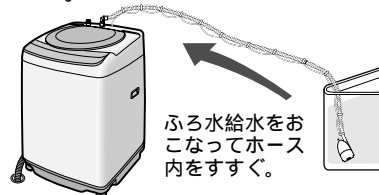

ふる水給水をお
こなってホ
ース内をすすぐ。

洗濯槽クリーナーが手・衣類などに
付かないようにご注意ください。

水が凍るとき

凍るのを防ぐために

- 1** 蛇口を閉め、給水ホース、ふる水ポンプの
ホースをはずし、ホース内の水を抜く。

- 2** 排水を十分におこない、洗濯槽の水を抜く。

もし凍ったときは

- 1** 水栓、給水ホース
の接続部は、
蒸しタオル
で包む。

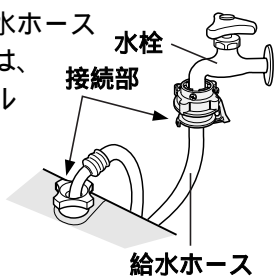

給水ホース

- 2** 給水ホース、ふる水ポンプ
は、約40のお湯につける。

- ふる水ポンプのコードの
プラグに水が
かからない
ようにして
ください。

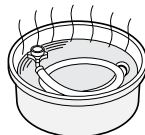

- 3** 約40のお湯を入れ、
10分程度放置する。



約40を
2~3L

お手入れ

洗濯・脱水槽を清潔に 槽洗浄コース

洗濯・脱水槽の石けんかすなどの汚れやカビのにおいが気になるときにご利用ください。

- 安全のため、運転中はふたをロックしています。



- イオンコートが使えます [11ページ](#)
- ふろの残り湯が使えます [43ページ](#)
- 予約タイマーは使えません
- 運転内容の途中変更はできません

用意するもの 洗濯槽クリーナー(シャープエンジニアリング(株)取扱い品) [68ページ](#)



お願い

- 本機は穴なし槽のため、槽の内側を洗浄する場合と、外側まで洗浄する場合とでは、方法が異なります。
- 終了音「切」[13ページ](#)にしているとクリーナー投入のお知らせ音や「槽の外側まで洗浄するとき」[57ページ](#)のつけ置き洗浄の終了音は鳴りません。
- 洗濯物は絶対に入れないでください。
- 換気を十分におこなってください。

槽の内側を洗浄するとき

洗濯・脱水槽の内側やパルセーターの裏側を洗浄したいときにご利用ください。

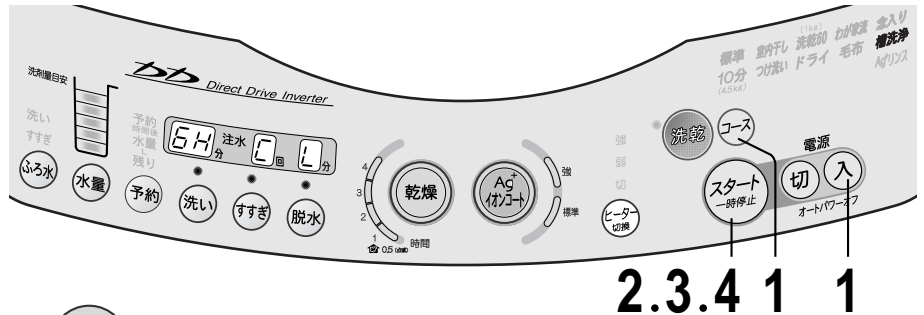

1 ふたを閉めたまま、電源 **入** を押してから

コース で「槽洗浄」を選ぶ

水量「45L」(7kgタイプは44L)つけ置き時間「6」時間で、槽の内側を洗浄するモード(「**6**」で表します)に設定されます。



必要に応じて、「洗い」ボタンでつけ置き時間を、「水量」ボタンで水量を変更する。

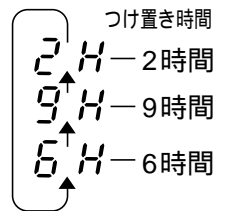

2 「**6**」の表示を確かめて **スタート一時停止** を押す

給水を始めます。

3 給水が終わり、**ピーツ** (10秒)と鳴ったら **スタート一時停止** を押して「一時停止」にする
洗濯槽クリーナーを入れる



4 ふたを閉めてから、もう一度 **スタート一時停止** を押す

洗濯槽クリーナーを溶かすため、しばらく(約5分間)かくはんしたあと、約6時間(「6」時間設定の場合)弱い水流とかくはん休止を繰り返し、つけ置き洗浄をおこないます。つけ置き洗浄後再度(約5分間)かくはんした後、注水すすぎを2回おこないます。

ピーツ (10秒)と鳴ったら、終了。

乾燥機能を利用して槽を乾燥することができます。



便利メモ

1 ふたを閉めたまま、電源 **入** を押して **乾燥** を押し、乾燥のみに設定する。

2 乾燥時間「0.5時間」(「1時間」ランプが点滅)を選び、**スタート一時停止** を押す。



ランプ点滅「0.5時間」

槽の外側まで同時に洗浄するとき

本機は洗濯・脱水槽の外側に汚れが付いた場合でも、槽内に逆流しない構造になっていますが、槽の外側の汚れが気になる場合には、次の方法で洗浄することができます。

- あらかじめバケツなど、水を受けることのできるものをご用意ください。

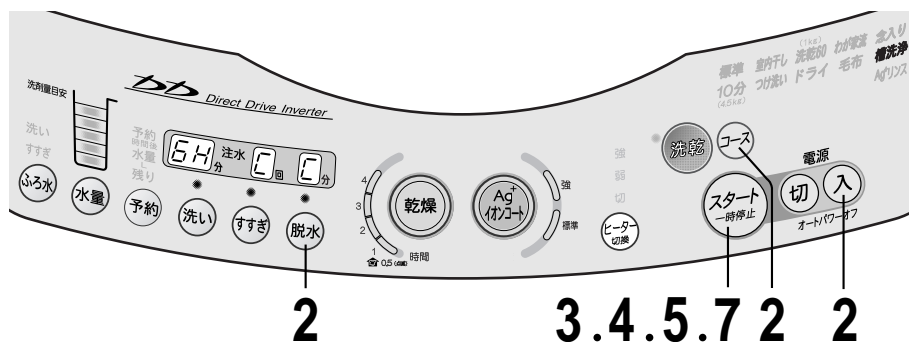

2 3.4.5.7 2 2



設置時などに排水ホースを切っただけの場合は、この方法を使うことができません。

下記手順「5」で給・排水を同時におこなうとき、ホースからあふれ出た洗浄液で床が水びたしになりますので、ホースの交換が必要となります。ホースの交換については、お買いあげの販売店にご相談ください。

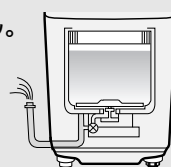

1 排水ホースを排水口からはずし、ホース掛けに掛ける

この洗濯乾燥機の構造上、ホースを立てておかないと、洗浄液が流れ出て、異常表示「E01」をおこないます。

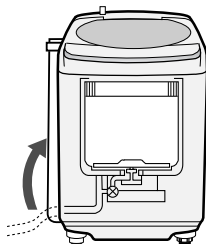

2 ふたを閉めたまま、電源入を押してからコースで「槽洗浄」を選び、続けて「脱水」を押す

水量「45L」(7kgタイプは44L)つけ置き時間「6」時間で、槽の外側まで洗浄するモード(「[[[」で表します)に設定されます。



必要に応じて、つけ置き時間、水量を変更する。(「槽の内側を洗浄するとき、手順1」56ページ)

3 「[[[」の表示を確かめてスタート一時停止を押す 給水を始めます。

4 給水が終わり、ピーツピーツと鳴ったらスタート一時停止を押して「一時停止」にする 洗濯槽クリーナーを入れる



5 ふたを閉めてから、もう一度スタート一時停止を押す

洗濯槽クリーナーを溶かすためしばらく(約5分間)かくはんしたあと、槽の外側や排水ホースに洗浄液を送り、その後約6時間(「6」時間を設定した場合)つけ置き洗浄します。

6 「U03」を表示して、ピーツピーツ(お知らせ音)と鳴ったら、つけ置き洗浄終了。

●お知らせ音(10秒)が止まっても「U03」表示は続きます。槽をすすぐ前に、次の手順で、洗濯・脱水槽の外側と排水ホースの洗浄液を抜いておく。

①バケツを排水ホースの先に当てがいがながら、排水ホースをホース掛けからはずし、出てきた液をバケツで受ける。

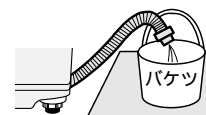

●最初はホースからいきおいよく液が出ますので、バケツからあふれないようにご注意ください。

②バケツが一杯になったら、排水ホースをホース掛けに掛ける。

③①、②を数回繰り返し液がなくなったら、排水ホースを元通りに排水口に接続する。

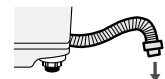

7 ふたたびスタート一時停止を押す

●「6H[[[」表示に戻ります。約5分かくはんしたあと、注水すすぎ(2回)で槽の外側まですすぎます。

ピーツピーツ (10秒)と鳴ったら、終了。

お手入れ

困ったときに

据え付け

据え付け場所

警告



浴室など湿気が多い所や風雨にさらされる場所には、据え付けしないでください。感電や漏電による火災のおそれがあります。

- 直射日光の当たる場所に据え付けない
紫外線により、プラスチックが傷み、破損の原因になることがあります。
- 水平でしっかりした所に置く
タイルなどのすべりやすい床、弱い床は振動や騒音が大きくなります。
- 壁などから2cm以上離す
蛇口や水栓つぎてからも離してください。
- 吸気フィルター【8.53ページ】の上部は15cm以上あける
お手入れの際、吸気フィルターを引き上げるためには、15cm必要です。蛇口などの位置にご注意ください。
- 本機は「消防法 設置基準」に基づく試験基準に適合しております。建築物の可燃物などからの離隔距離は下表に掲げる値以上の距離が必要です。

消防法 基準適合 組込形

場所	離隔距離
上方	500mm
前方	開放
左/右/後方	20mm
下方	0mm

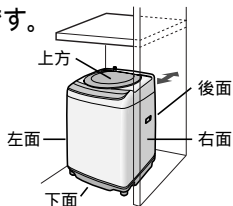

アース線をつなぐ

警告



アースを確実に取り付ける。故障や漏電のときに、感電のおそれあり。

アース端子がある場合

アース端子に確実に接続してください。

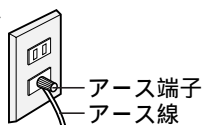

アース端子がない場合

アース工事をおすすめします。



- 電気工事士によるD種接地工事が必要です。お買いあげの販売店または最寄りの電気工事店に依頼してください。

衣類乾燥機をご使用のとき
(乾燥機の排水ホースを接続する)

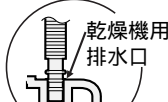

乾燥機のホースは(少し固めですが)奥まで確実に差し込んでください。

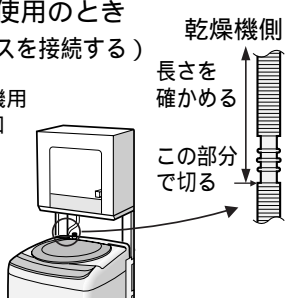

設置

ポイント：水平にする・がたつきをなくする。

傾いたり、がたつきがあると、振動が大きくなったり、途中で止まりやすくなります。

1 がたつきをなくする

調節脚の高さを調節し、がたつきをなくします。

2 水準器で水平を確認する

水準器を真上から見ます。

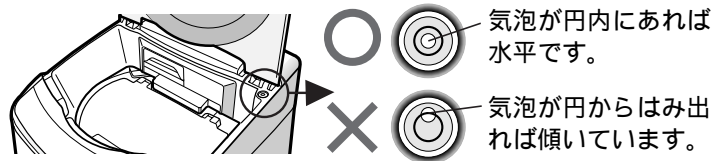
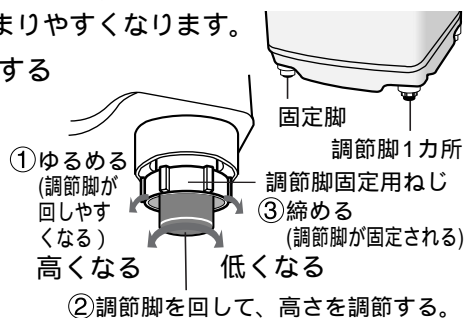

水平調節のしかた

気泡のはみ出し方向と反対位置の脚を高くして水平にします。

例1 気泡が前方向に、円から1/3はみ出しているとき

後ろ側の脚2カ所に脚スペーサーを敷く。

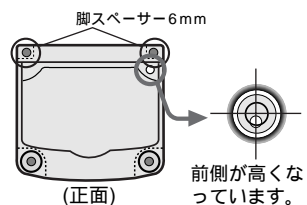

例2 気泡が前と右方向の中間に、円から1/3はみ出しているとき

後ろ側の脚2カ所と左側の脚に脚スペーサー敷く。この場合、気泡のはみ出し方向とは反対方向の脚をより高くする。

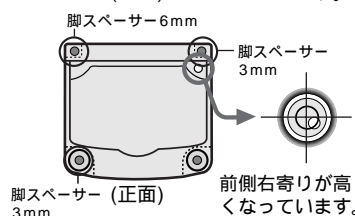

- 気泡のはみ出し方向やはみ出し量によって、脚スペーサーの厚さを変えてください。
- 付属の脚スペーサーで調節しきれないときは、調節脚の高さを低くするなどして、もう一度調節し直してください。

脚スペーサーの使いかた



重ねかた

厚さの薄い方を下にして重ねます。

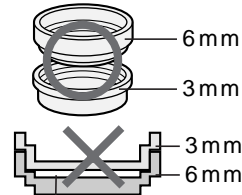

逆にすると、すき間ができて、正確な高さになりません。

3 もう一度、がたつきのないことを確かめる

- ラジオ、テレビなどは、雑音防止のため洗濯乾燥機からできるだけ離してください。
- 据え付けやアース工事に要する費用は、販売店にご相談ください。

排水ホースの接続と処理

⚠ 警告



必ず電源プラグをコンセントから抜いておこなってください。また、濡れた手で抜き差ししないでください。感電やけがをすることがあります。

排水ホースは以下の説明や据付説明書を読んで、正しく設置してください。

特に、ホースを本体の下に押し込まないようにご注意ください。

内部の機構部に接触し、床を水浸しにすることがあります。

- 出荷時、排水ホースは底に収納されています。
- 排水口の位置に合わせて、5カ所から排水ホースを取り出すことができます。

1 背面を下にして、静かに倒す。

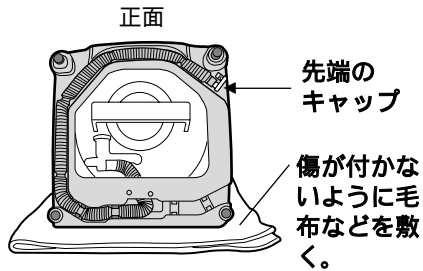

2 排水ホース先端のキャップをはずし、スリーブを差し込む。

- ホースから製品検査用の残水が流れ出ることがあります。ぞうきんなどをあてがってはずしてください。

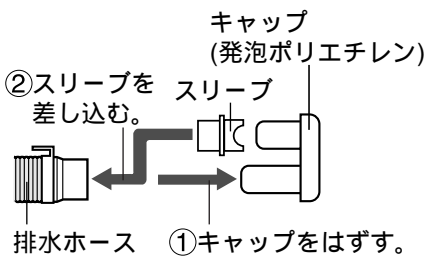

3 排水ホースの取り出し方向を変える。

- 排水口の位置に合わせて、右図のように取り出してください。
- ○カ所は「ホース固定部」です。確実に固定してください。

4 排水ホースが確実に取り付けられていることを確認後、本体を起こす。

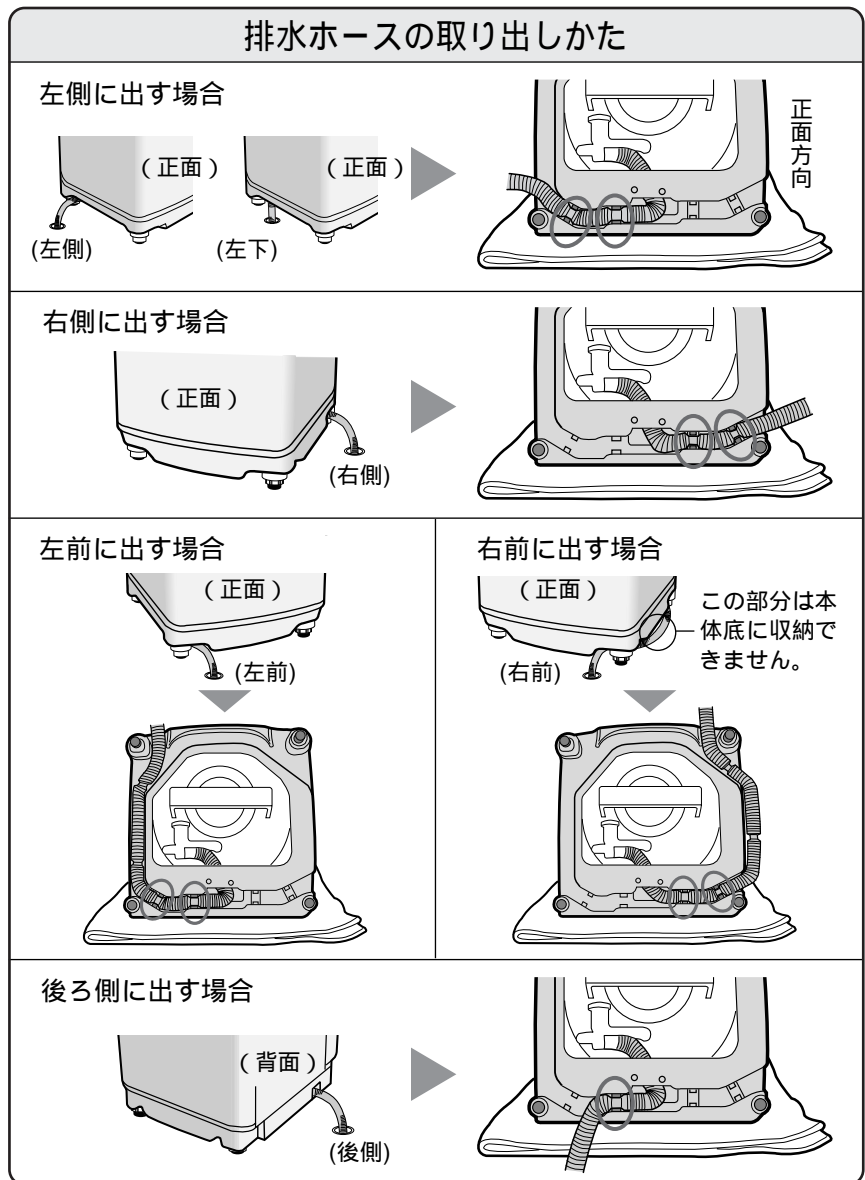

知っていただきたいこと

据え付け/排水ホースの接続と処理

排水口との位置関係を確認しながら設置する

1 排水ホースを排水口へ差し込む。

- ホースが長い場合は、図のようにくびれた部分で切ることができます。(先端のスリーブを差し替えてください。先端での詰まりが防げます) ただし、排水ホースを切ると、「槽の外側まで洗浄する」ことができませんので、ご注意ください。[57ページ]

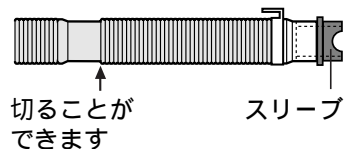

切ることができます

スリーブ

- 2 設置場所が狭い場合は、左側面などは排水口が底面の溝部に位置するように洗濯乾燥機を寄せることができます。

排水ホースの接続と処理

排水口への接続は、水が流れやすいようにしてください。

排水が悪いと排水に時間がかかったり、途中で止まったりすることがあります。

- 排水ホースは水平（高さを10cm以下）にしてください。排水ホースの位置が高いと、給水が止まらなくなったり、運転が止まったりすることがあります。（ホースの外径は約4cmです）

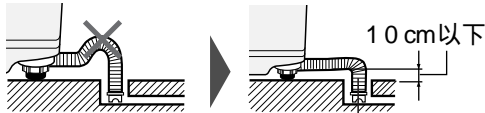

ホースを切って短くする。[69ページ]

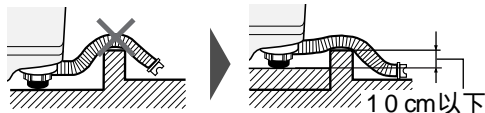

排水つぎて
(別売部品)

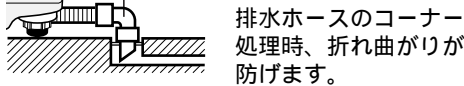

排水ホースのコーナー処理時、折れ曲がりが防げます。

ホースが短い場合

延長は、内径3cm以上のホースで、長さを1.5m以下にしてください。

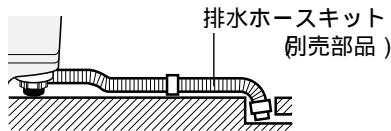

- 排水口が洗濯機の下になるときは、必ず「真下排水つぎてB（脚カバー付）」別売部品 [68ページ] をお使いください。

排水ホースがつぶれたり、機構部に当たって破れます。

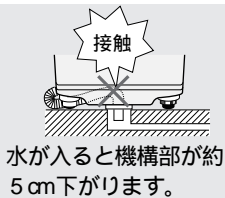

水が入ると機構部が約5cm下がります。

真下排水つぎてB
脚カバー付を使う。

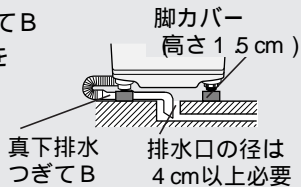

脚カバー（高さ1.5cm）
真下排水つぎてB 排水口の径は4cm以上必要



- 排水ホースを洗濯機の本体や脚で敷きこまないようにしてください。
- 排水ホースは、排水口から抜けたり、はずれたりしないよう、しっかり接続してください。はずれると、水が床へ流れます。

給水ホースの取り

取り付け前

蛇口の形状などをご確認ください。

適した蛇口

横水栓

先端の傷にご注意（水漏れの原因）



分岐水栓

洗濯機専用として使えます。ホースの付けはずしが不要で便利です。
別売部品 [68ページ]

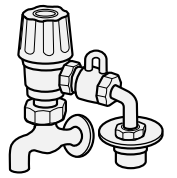

お願い

自在水栓や万能ホーム水栓、また以下のようなものは、別売のオートストッパー付き水栓ジョイント [68ページ] をお求めのうえ、付け替えてください。

- 自在水栓

ここから水漏れする。

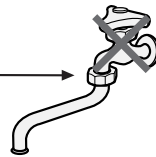

- 万能ホーム水栓

先端が弱くはズれるおそれあり。

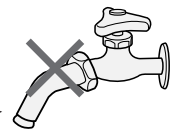

- 作り付けの蛇口などと給水ホースの接続部分が合わないもの。



径が合わない

- ロックレバーがしっかり受けられなかったり、受ける部分がないもの。



ロックレバーを受取る部分がない



ロックレバーをしっかりと受けられない

取り付け時

水漏れ防止のため確実に取り付けてください。

- 水栓つぎてと給水ホースは、必ず同梱のものまたは当社別売部品をお使いください。すでに付いている場合でも、新しいものに取り換えてください。

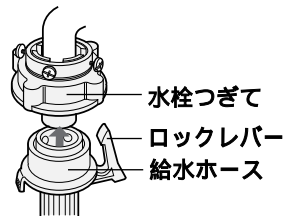

水栓つぎて
ロックレバー
給水ホース

- 水栓つぎては正しく取り付けてください。水圧ではずれ、水びたしになる場合があります。



傾いている

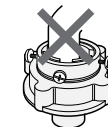

中心がずれている

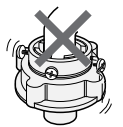

ねじまたは締め付けボディがゆるい



お願い

給水ホースが短い場合、また接続できても余裕がない場合は、別売の延長用給水ホース [68ページ] をお求めのうえ、延長してご使用ください。

本体の振動などにより、ホースや水栓つぎてがはずれて、水びたしになる場合があります。

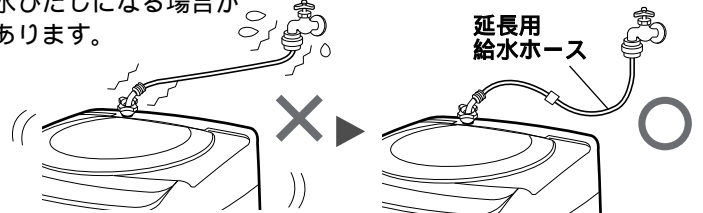

付け

知っていたらよかったこと

排水ホースの接続と処理 / 給水ホースの取り付け

取り付けかた

1 本体に給水ホースをつなぐ

袋ナットを給水ホース接続口にまっすぐあてがい、強く締め付ける。
 ●袋ナットをホースとともに動かして締め付けると、よく締まります。

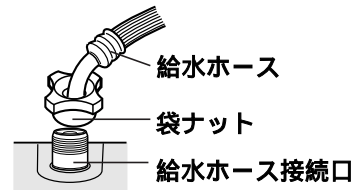

2 蛇口に水栓つぎてを取り付ける

① 手前側になるねじ(2本)を蛇口の径までゆるめ、水栓つぎてを蛇口の中央に押し当てる。

蛇口の径が普通 (16mm) のとき

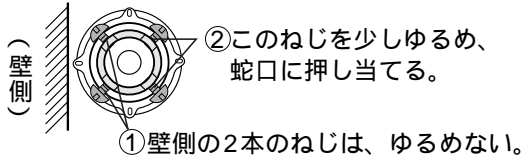

蛇口の径が大きいとき

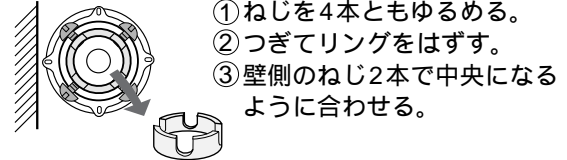

② まっすぐに押し当てながら、手前のねじを均等に、しっかり締め付ける。

③ ラベルをはがしてから、締め付けボディを手で強く締め付ける。

水栓つぎてを付け直すときは、締め付けボディを左に回し、ねじ山が4mm程度見える状態にしてから、付け直してください。

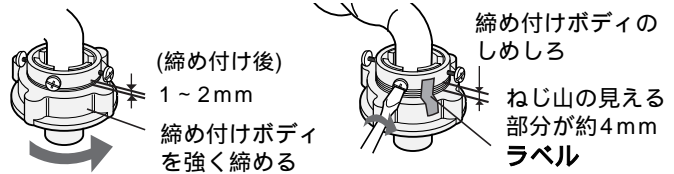

3 水栓つぎてに給水ホースをつなぐ

- ① スライダーを引き下げる。
- ② そのままで水栓つぎてに差し込み、スライダーをはなす。「パチン」と音がするまで、確実に差し込む。

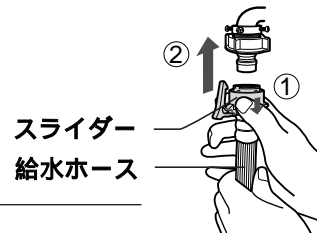

取り付け後 取り付け具合を確認・点検してください。

本体側

給水ホース接続部のぐらつき・ゆるみ、また、ホースの折れ曲がりがないか確かめる。水道水圧により水が飛び散ることがあるので、締め付け直してください。

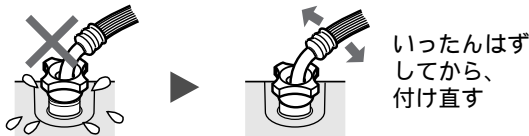

●確実に締まったかどうかは、ホースの根元を持って、左右に動かしてみます。

蛇口側

1 しっかり止まったかどうかは、ホースを持って引っ張り、確かめます。

2 取り付け後は蛇口を開いて、水漏れしないことを確かめます。



- 長期のご使用でねじがゆるんだりすると、水びたしなど思わぬ被害を招くことがあります。ときどきお調べください。
- 付け直しても不具合なときは、当社品の水栓つぎてと給水ホースをお買い求めのうえ、取り換えてください。

給水ホースのはずしかた

ロックレバーのかけりをはずしてスライダーを引き下げ、ホースを抜く。一度水を通した後は、水が飛び散りますので、次の順序ではずします。

1 蛇口を閉じてから電源を入れ、ふたを閉め、水量 を押してから、スタート一時停止 を押して10秒ほど運転する。

2 給水ホースをはずす。

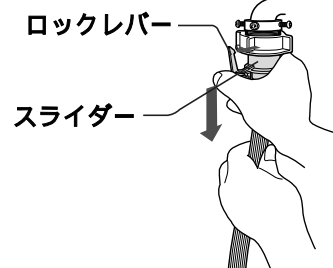

保証とアフターサービス よくお読みください

修理を依頼される時は **出張修理**

1 「故障かな?(おかしいな?と思ったら)」
▶64ページ▶ を調べてください。

2 それでも異常があるときは使用をやめて、必ず電源プラグを抜いてください。

3 お買いあげ販売店に次のことをお知らせください。

- 品名: 電気洗濯乾燥機 ●形名: (本書の表紙に記載)
- お買いあげ日(年月日) ●故障の状態 (できるだけ具体的に)
- ご住所(付近の目印も併せてお知らせください)
- お名前 ●電話番号 ●ご訪問希望日

保証書(別添)

- 保証書は「お買いあげ日・販売店名」などの記入をお確かめのうえ、販売店から受け取ってください。保証書は、内容をよくお読みの後、大切に保存してください。
- 保証期間...お買いあげの日から1年間です。保証期間中でも有料になることがありますので、保証書をよくお読みください。

保証期間中

- 修理に際しましては保証書をご提示ください。保証書の規定にしたがって販売店が修理させていただきます。

保証期間が過ぎているときは

修理すれば使用できる場合には、ご希望により有料で修理させていただきます。

補修用性能部品の保有期間

- 当社は電気洗濯乾燥機の補修用性能部品を製造打切後、6年保有しています。
- 補修用性能部品とは、その製品の機能を維持するために必要な部品です。ふる水ポンプは、ご使用頻度により寿命が異なります。ご入り用の際は別売のふる水ポンプセット ▶68ページ▶ をお求めください。

修理料金のしくみ

修理料金は、技術料・部品代・出張料などで構成されています。

技術料	故障した製品を正常に修復するための料金です。
部品代	修理に使用した部品代金です。
出張料	製品のある場所へ技術者を派遣する場合の料金です。

廃棄時にご注意

2001年4月施行の家電リサイクル法では、お客様がご使用済みの電気洗濯機を廃棄される場合は、収集・運搬料金と再商品化等料金をお支払いいただき、対象品を販売店や市町村へ適正に引き渡すことが求められています。

一般家庭用以外の目的でご使用になる場合

美容院や美容院、寮、病院など、一日の使用時間が一般家庭に比べて極端に長い場合や、薬品が付着した衣類を洗濯・乾燥する場合には、短期間で部品の交換が必要になることがあります。この場合は、保証期間の対象になりませんので、原則として有料修理となります。

お買いあげの販売店にご相談のうえ、定期的な点検を受けてお使いになることをおすすめします。

愛情点検



長期ご使用の場合は商品の点検を!
こんな症状はありませんか?

- ときどき運転しないときがある。
- 脱水回転中、ふたのロックがかからない。
- 水漏れする。(ホース、水槽、水栓つぎ手など)
- こげくさい臭いがする。
- 運転中に異常な音や振動がある。
- さわると、ピリピリ電気を感じる。
- 電源コード、プラグが異常に熱い。

故障や事故の防止のため、使用を中止し電源プラグをコンセントから抜き、必ず販売店に点検をご依頼ください。なお、点検・修理に要する費用は販売店に、ご相談ください。

- 左記症状がなくても、お買いあげ後5年程度たちましたら、安全のためや能力低下を防ぐため、点検をおすすめします。点検費用については販売店にご相談ください。

お客様ご相談窓口のご案内

修理・お取扱い・お手入れについての「ご相談」ならびに「ご依頼」は、お買いあげの販売店へご連絡ください。

転居や贈答品などで、保証書記載の販売店にご相談できない場合は、下記窓口にご相談ください。

- 製品の故障や部品のご購入に関するご相談は..... **修理相談センター** へ
- 製品のお取扱い方法、その他ご不明な点は..... **お客様相談センター** へ

修理相談センター

●修理相談センター (沖縄・奄美地区を除く)

■受付時間 *月曜～土曜：午前9時～午後6時 *日曜・祝日：午前10時～午後5時 (年末年始を除く)



0570-02-4649

当ダイヤルは、全国どこからでも一律料金でご利用いただけます。
(注)・PHS・P電話からは、下記電話におかけください。

		東日本地区	西日本地区
● PHS / IP電話でのご利用は.....	(一般電話)	043-299-3863	06-6792-5511
● FAXを送信される場合は.....	(FAX)	043-299-3865	06-6792-3221

●沖縄・奄美地区については、下表の「那覇サービスセンター」にご連絡ください。

◎「特達修理」および「部品購入」のご相談は、上記「修理相談センター」のほか、下記地区別窓口にも承っております。

■受付時間 *月曜～土曜：午前9時～午後5時30分 (祝日など弊社休日を除く)
〔ただし、沖縄・奄美地区〕は... *月曜～金曜：午前9時～午後5時30分 (祝日など弊社休日を除く)

担当地区	拠点名	電話番号	郵便番号	所在地
北海道地区	札幌 サービスセンター	011-641-4685	〒063-0801	札幌市西区二十四軒1条7-3-17
東北地区	仙台 サービスセンター	022-288-9142	〒984-0002	仙台市若林区卸町東3-1-27
関東地区	さいたま サービスセンター	048-666-7987	〒331-0812	さいたま市北区宮原町2-107-2
	宇都宮 サービスセンター	028-637-1179	〒320-0833	宇都宮市不動前4-2-41
	東京 テクニカルセンター	03-5692-7765	〒114-0013	東京都北区東田端2-13-17
	多摩 サービスセンター	042-586-6059	〒191-0003	日野市日野台5-5-4
	千葉 サービスセンター	047-368-4766	〒270-2231	松戸市稔台295-1
	横浜 テクニカルセンター	045-753-4647	〒235-0036	横浜市磯子区中原1-2-23
東海地区	静岡 サービスセンター	0543-44-5781	〒424-0067	静岡市清水鳥坂1170-1
	名古屋 サービスセンター	052-332-2623	〒454-8721	名古屋市中川区山王3-5-5
北陸地区	金沢 サービスセンター	076-249-2434	〒921-8801	石川郡野々市町御経塚4-103
近畿地区	京都 サービスセンター	075-672-2378	〒601-8102	京都市南区上鳥羽菅田町48
	大阪 テクニカルセンター	06-6794-5611	〒547-8510	大阪市平野区加美南3-7-19
	阪神 サービスセンター	06-6422-0455	〒661-0981	兵庫県尼崎市猪名寺3-2-10
中国地区	広島 サービスセンター	082-874-8149	〒731-0113	広島市安佐南区西原2-13-4
四国地区	高松 サービスセンター	087-823-4901	〒760-0065	高松市朝日町6-2-8
九州地区	福岡 サービスセンター	092-572-4652	〒816-0081	福岡市博多区井相田2-12-1
沖縄・奄美地区	那覇 サービスセンター	098-861-0866	〒900-0002	那覇市曙2-10-1

お客様相談センター

●フリーダイヤルがご利用いただけない場合は...



0120-078-178

東日本 相談室	TEL 043-351-1821	FAX 043-299-8280	〒261-8520 千葉県千葉市美浜区中瀬1-9-2
西日本 相談室	TEL 06-6792-1582	FAX 06-6792-5993	〒581-8585 大阪府八尾市北亀井町3-1-72

■受付時間 *月曜～土曜：午前9時～午後6時 *日曜・祝日：午前10時～午後5時 (年末年始を除く)

- FAX送信される場合は、お客様へのスムーズな対応のため、形名やお問い合わせ内容のご記入をお願いいたします。
- 所在地・電話番号などについては変更になることがありますので、その節はご容赦願います。(0511)

故障かな?(おかしいな?と思ったら)

よくあるご質問 ...こんなときは?

付属の給水ホースの長さが足りないときは?

- 別売の「延長用給水ホース」をお求めください。
[68 ページ](#)

排水口が洗濯乾燥機の下にある場合は?

- 別売の「真下排水つぎてB」を使用してください。
[68 ページ](#) 排水ホースをそのまま洗濯乾燥機の下に押し込むと、機構部にホースが接触して破れ、水漏れの原因になります。

付属のふる水ポンプの長さが足りないときは?

- 長さが足りないときは、別売の「延長用(5m)ふる水ホースセット」をお求めください。
[68 ページ](#) 9mまで延長できます。

Ag⁺イオンの安全性は?

- Ag⁺イオンは、飲料水や浴場水の殺菌にも利用されており、皮膚に対する安全性も確認されています。ただし金属アレルギーの方は個人差があり低濃度でも影響が出る場合があります。異常を感じたらご使用をひかえてください。

こんなときは? ...故障ではありません。

故障でない場合がありますので、修理を依頼される前にもう一度お調べください。

こんなときに		故障ではありません
洗い・すすぎ	洗濯物の量に対する水量が合っていない	<ul style="list-style-type: none"> ● 高濃度洗浄は洗浄効果を高めるため少ない水量の濃い洗剤液から洗いはじめ、水を追加しながら洗うので、はじめは水が少なく見えます。 ● 水量は洗濯物の重量で決まります。化繊などが多いと軽く、ぬれたものが入っていると重いとセンサーが判断します。合っていない場合は洗濯物の量に合わせて水量を調節してください。いつも少ないと感じる場合は自動設定を多めに設定することもできます。 13 ページ
	最終すすぎ水ににごりがある	<ul style="list-style-type: none"> ● 洗剤の中の成分(ゼオライト)が主で、洗剤分ではありません。気になる場合は、すすぎ回数を増やすか念入りコースをお使いください。
	洗い、すすぎの途中や終わりにパルセーターが小刻みな動きをする	<ul style="list-style-type: none"> ● 洗濯物の片寄りを防いだり、ほぐしたりします。
脱水	脱水のはじめ、しばらく低速回転する	<ul style="list-style-type: none"> ● 水切りを良くしバランスを整え、脱水をおこなうためです。
	脱水中なのに給水をしてすすぎに変わる(脱水ランプが急速点滅)	<ul style="list-style-type: none"> ● 脱水の立ち上がり時に洗濯物の片寄りを検知し、自動修正しているためです。(このまま続けてください) これで直らないときは「E04」または「E19」を表示して止まります。
	脱水しても十分に絞れない	<ul style="list-style-type: none"> ● 全自動洗濯機は二槽式洗濯機より、脱水率がやや低下します。衣類の厚手の部分などに脱水むらがある場合はそれだけをもう1度脱水してください。
乾燥	異臭(ゴム臭)がする	<ul style="list-style-type: none"> ● 乾燥機能の使いはじめにゴムのにおいがすることがあります。試運転をおこなうとにおいが軽減されます。 8 ページ においは乾燥機能のご使用とともになくなります。
	乾きが悪い(乾燥終了しても乾いていないものがある)	<ul style="list-style-type: none"> ● 衣類の量が多すぎませんか? (「U05」/「U06」表示が出ていませんか? 66 ページ) ● 乾きやすいものと乾きにくいものが混じっていませんか? ● 吸気フィルターや排気フィルターが目詰まりしていませんか? (「U04」表示が出ていませんか? 66 ページ) ● 乾燥だけをおこなう場合は、脱水を十分におこなってから衣類をほぐして入れてください。
	本体が熱い	<ul style="list-style-type: none"> ● ヒーターが入っているためです。乾燥運転中や運転直後は気を付けてください。
	乾燥後の衣類のシワがひどい	<ul style="list-style-type: none"> ● 衣類の量が多すぎませんか? (「U05」/「U06」表示が出ていませんか? 66 ページ)

Ag⁺イオンの発生装置の寿命は？

- 水質・水温などによって異なりますが、標準コース 8.0kg (7kgタイプは7.0kg)「イオンコート標準」でお洗濯の場合、銀イオン発生装置は約5500回ご使用いただけます。(「イオンコート強」をご使用の場合の寿命は約1/3になります)
- 寿命の場合は、イオンコートボタンが急速に点滅してお知らせします。
- 銀イオン発生装置の交換はお買いあげの販売店または、お客様ご相談窓口にお問い合わせください。

高濃度洗浄とは？

- 少ない水量の濃い洗剤液から洗濯を始め、ガンコな汚れにしみ込ませて洗浄効果を高める洗い方です。

乾燥のしくみは？

- 洗濯乾燥機の上部にヒーターとファンを内蔵し、洗濯・脱水槽とパルセーターを交互に回転させながら、洗濯・脱水槽内に温風を吹き込むことで衣類を乾燥させます。

こんなときに		故障ではありません
Ag ⁺ イオンコート	運転が止まったように見える	● Ag ⁺ イオンコート運転中はAg ⁺ イオンを衣類に吸着させるため、つけ置き洗いしている場合など、運転が止まって見えることがあります。
	Ag ⁺ イオンコートをしたのに洗濯物が臭う	● 使用する洗剤、仕上げ剤や季節などで、イオンコート効果(除菌効果)に差が生じることがあります。すすぎを十分にすることをおすすめします。また、「イオンコート標準」でご使用の場合は「強」をお試しください。
ふたロック	一時停止してもすぐふたが開かない	● 約5～15秒後に槽の回転が止まり、その後ロックをはずします。
	槽の回転中に停電があつたり電源プラグを抜くと、ふたが開かなくなる	● 安全のためです。通電後、電源を「入」にすると開けられます。
音	槽を動かすと(排水や脱水が終っているのに)シャワシャワ(氷の)音がする	● 脱水時のバランスをとるための液の音です。
	水道管、給水弁で音がする	● 水道水圧の高い地域のため、蛇口を絞り調節してください。
	運転中に「カチッ」と音がする	● 洗濯・脱水槽の動きを機械的に固定したり、切り離したりする音ですので、異常ではありません。
	脱水のはじめ、「パチッ、パチッ」という音がする	● 脱水の水が槽に当たって発生する音ですので異常ではありません。
その他	衣類が黄ばむ	● イオンコートと柔軟剤を併用すると黄ばむことがあります。とくに「イオンコート強」で黄ばみが強くなりますので、気になる場合は「イオンコート標準」のご使用をおすすめします。なお、一部の柔軟剤でイオンコートを使わなくても変色するものがあります。柔軟剤の表示をよくお読みください。 20ページ
	室温が上がる 壁などがぬれる	● 換気を十分にしてください。床面が結露する場合は別売の洗濯機用トレイ 68ページ をご利用ください。
	洗濯終了後、洗濯・脱水槽に白い線が付く	● 粉末洗剤の成分と水の成分が結合したものです。絞った布で拭き取ってください。放置するとこびり付くことがあります。防止のため、液体洗剤や注水すすぎ、2回のご利用をおすすめします。
	残り時間が増えたり、減ったりすることがある	● センサー検知により、運転時間を制御しています。
	操作部が暖かく感じる	● 電子部品の放熱作用によるものです。
	室内の照明が一瞬暗くなることがある	● ご家庭のコンセント回路によっては、モーター始動時に一瞬電圧が低下します。専用のコンセント回路をおすすめします。
	ラジオ、テレビに雑音が入ったり、映像が乱れることがある	● ラジオ、テレビをできるだけ離してください。

故障かな？おかしいな？と思ったら

困ったときに

故障かな?(おかしいな?と思ったら)

こんなときは? ...お調べください。

こんなとき	お調べください
動かない (ランプが点灯しない)	<ul style="list-style-type: none"> 電源プラグをきっちりと差し込んでいますか。 停電または、ご家庭のヒューズ、ブレーカーが切れていませんか。
異常音が出る	<ul style="list-style-type: none"> 洗濯乾燥機が傾いたり、がたついたりしていませんか。 58 ページ 内ふたがきちんと閉まっていますか。 脱水時の洗濯物が片寄っていませんか。 ヘアピンや金物など、異物がまぎれこんでいませんか。
給水しない	<ul style="list-style-type: none"> ふたを開けたままですと、給水しません。ふたを閉めてください。
蛇口の水漏れ	<ul style="list-style-type: none"> 水栓つぎでのねじ・締め付けボディがゆるんでいませんか。 61 ページ 水栓つぎでが傾いたり、ぐらついていますか。

いろいろなお知らせ ...次の表示は異常ではありません。





イオンコート機能をお使いのとき

表示	お知らせ内容	説明
 ボタンのランプが速く点滅	イオン発生装置の寿命などにより、銀イオンの発生が止まっています	そのままご使用いただいても差し支えありませんが、イオンコート機能の利用はできません。イオンコート機能をご利用になりたい場合には銀イオン発生装置の交換が必要です。装置の交換については、お買いあげの販売店またはお客様ご相談窓口などにお問い合わせください。 (給水のトラブルによる原因も考えられます)くわしくは 20 ページ

パネル表示にこんな表示が出たら...(1)

(お知らせ表示の例)

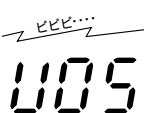

表示	お知らせ内容	こうしてください
	(槽洗浄コース「槽の外側まで洗浄」運転中) つけ置き洗浄終了	57ページの説明にしたがって、引き続き槽洗浄をおこなってください。
	(乾燥運転中) 吸気フィルターや排気フィルターが目詰まりしている	<ul style="list-style-type: none"> 運転終了から1時間表示を続けます。吸気フィルターや排気フィルターのホコリなどを取り除いてください。(「お手入れ 52 ページ」参照)清掃後、電源を切ると表示が消えます。 運転中に表示に気付いたときは... (スタート)(一時停止)を押し、フィルターを清掃後再スタートしてください。また、洗濯物の量が多いとき、温風の吹出口が洗濯物でふさがった場合に表示することもあります。そのときは、洗濯物の量を減らし再スタートしてください。運転終了まで「U04」表示は消えませんが、次回運転時には表示が出ません。
	(洗濯乾燥連続運転中) 洗濯物の量が多すぎる	乾燥量が多い場合お知らせします。 (洗濯物がぬれていると量が多いと検知して表示することがあります) そのまま運転しても、乾燥むらや乾き残りができるなど、十分な乾燥ができません。いったん電源を切って、洗濯物の量を適量に減らし、スタートし直してください。
	(乾燥運転中) 乾燥量が多く、十分な乾燥ができない	<ul style="list-style-type: none"> 乾燥運転中、乾燥量が多く布がうまくかかはんできず、乾燥むらや乾き残りができるなど、運転が終了していても十分な乾燥ができない場合があります。(運転終了から1時間表示を続けます) いったん電源を切って、洗濯物の量を適量に減らし、タイマー乾燥でスタートし直してください。 ヒーター「強」での運転中には、極端な乾燥むらを防ぐため自動的にヒーター「弱」に切り変わります。

パネル表示にこんな表示が出たら...(2)

原因を取り除いてから再スタートします。

(異常表示の例)

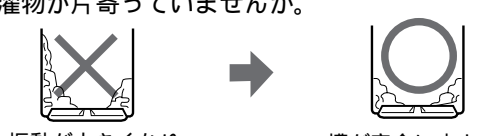

表示	お知らせ内容	調べるところ	再スタートのしかた
E01	給水ができない	<ul style="list-style-type: none"> 蛇口を開けましたか。断水していませんか。 給水ホース接続口のフィルターが詰まっていませんか。52ページ 	<ul style="list-style-type: none"> スタートボタンを押します。
	給水が止まらない	<ul style="list-style-type: none"> 槽洗浄コース「槽の外側まで同時に洗浄するとき」をご利用のとき、排水ホースを立てましたか。57ページ 	<ul style="list-style-type: none"> 排水ホースを立てて初めからやり直してください。
E02	ふたが開いている	<ul style="list-style-type: none"> ふたをきっちりと閉めます。(ロックピンが出ているときは6ページ) 	
E03	排水ができない	<ul style="list-style-type: none"> 排水ホースがつぶれていませんか。 排水位置が高かったり、ホースの先がふさがっていませんか。60ページ 延長ホースが長過ぎませんか。 	<ul style="list-style-type: none"> スタートボタンを押します。
E04	脱水ができない	<ul style="list-style-type: none"> 洗濯乾燥機が傾いたり、がたついていませんか。 洗濯物が片寄っていませんか。  <p>振動が大きくなり、ストップスイッチがはたらいた。 → 槽が完全に止まってから洗濯物を均一に直す。</p>	<ul style="list-style-type: none"> ふたを閉めます。(約15秒後、残水状況によっては約1分後に回転を始めます)
E19		<ul style="list-style-type: none"> 洗濯物がはみだしかけていませんか。 排水事情が悪く(E03参照)、洗剤を入れ過ぎている場合もあります。 	<ul style="list-style-type: none"> スタートボタンを押します。
EP	ふる水給水ができない	<ul style="list-style-type: none"> ふる水ポンプが浮き上がっていませんか。(ポンプ内の空気を追い出しながら沈めます) ふる水ポンプのフィルターが詰まっていませんか。 ふる水用ホースが折れ曲がっていませんか。 	<ul style="list-style-type: none"> スタートボタンを押します。
E17 E18 E20	モーターが回らない 洗濯物の入れ過ぎ	<ul style="list-style-type: none"> 洗濯量に対し、水量が極端に少なくなっていないですか。 パルセーターの周囲のすき間に、異物がはさまっていませんか。 水を吸いやすい重いものなど、洗濯物を入れ過ぎていませんか。 <p>原因を取り除いても表示するときは電源プラグを抜き、すぐに修理を依頼してください。</p>	<ul style="list-style-type: none"> スタートボタンを押します。
E21	ふたのロックがかからない	<ul style="list-style-type: none"> ふたのロック部に布などがはさまっていませんか。 	<ul style="list-style-type: none"> ふたを閉め、スタートボタンを押します。
E22	洗い、すすぎでモーターが回らない	<ul style="list-style-type: none"> パルセーターの周囲のすき間に、異物がはさまっていませんか。 	<ul style="list-style-type: none"> スタートボタンを押します。
[...などの表示のとき		<ul style="list-style-type: none"> 電源をいったん「切」にし、1分ほどしてから「入」にしてみます。再度、同じ表示をするときは、故障のおそれがありますので電源プラグを抜き、すぐに点検・修理を依頼してください。 	

故障かな？(おかしいな？と思ったら)

困ったときに

仕様

形名	ES-TG84V (8kgタイプ)	ES-TG74V (7kgタイプ)
電源	100V 50/60Hz共用	
標準洗濯・脱水容量	8.0kg(乾燥布質量)	7.0kg(乾燥布質量)
標準乾燥容量	4.5kg(乾燥布質量)	
標準水量	45L	44L
標準使用水量	93L(標準コース)	89L(標準コース)
電動機定格消費電力	400W	390W
電熱装置定格消費電力	700W	
乾燥時消費電力	870W	
運転音	洗い時 29dB、脱水時 40dB	
洗濯の方式	うず巻式	
乾燥方式	排気式	
水道水圧	0.03 ~ 0.8MPa	
外形寸法	幅595×奥行622×高さ1006 (mm)	
製品質量	49kg	49kg

幅には排水ホースを、高さには給水ホースをそれぞれ含んでいます。





- 上表は(社)日本電機工業会の洗濯機性能評価基準による。
- 電源プラグを差し込んだ状態で電源スイッチを「切」にしたときの、待機時消費電力は0です。
- この洗濯機はヘルツ(Hz)フリーです。
転居により電源周波数が変わっても、部品の取り換えや調整の必要はありません。

ふる水ポンプ

定格	直流12V 1.2A
揚水量	揚程1m 7L/分 (揚程1.4m 6L/分)
長さ4m時	

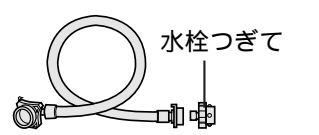
- ふる水ポンプは指定以外のものをご使用になれませんので、当社の別売部品をお求めください。

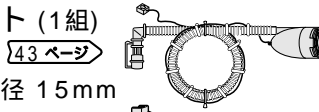
付属品

- 給水ホース (1組) 60 ページ
長さ0.8m 
- 脚スペーサー (各2個) 58 ページ
3mm 6mm 接着テープ 
- ふる水ポンプセット (1組) 43 ページ
長さ4m、ホースの内径 15mm 
- ふる水ホース掛け 45 ページ 
- 取扱説明書、保証書

● 製品についてのお問い合わせは...

お客様相談センター ☎ **0120-078-178**

フリーダイヤルがご利用いただけない場合は...

東日本相談室 TEL 043-351-1821 FAX 043-299-8280
西日本相談室 TEL 06-6792-1582 FAX 06-6792-5993

《受付時間》 月曜 ~ 土曜：午前9時 ~ 午後6時
日曜・祝日：午前10時 ~ 午後5時 (年末年始を除く)







● 修理のご相談は...

63ページ記載の「お客様ご相談窓口のご案内」をご参照ください。

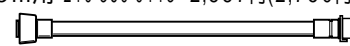
● シャープホームページ

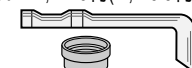
<http://www.sharp.co.jp/>

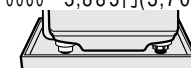
別売部品

- 延長用給水ホース
流通コード 希望小売価格 (税抜価格)
1m用 210 360 0110 1,365円(1,300円)
水栓つぎてに取り 2m用 210 360 0111 1,837円(1,750円)
付けできます。 3m用 210 360 0112 2,100円(2,000円)
5m用 210 360 0113 2,887円(2,750円)

- 給水ホース 0.5m用 210 360 0291 1,365円(1,300円)
1m用 210 360 0187 1,890円(1,800円)
水栓つぎては付属していません。
オートストッパー付き水栓ジョイントとともにお求めください。
- 排水ホースキット 210 357 K011 1,785円(1,700円)
長さ1.3m 
- 真下排水つぎてB 210 217 0065 1,470円(1,400円)
(脚カバー4個同梱)
洗濯機の下に排水口がある場合に 
- 排水Lつぎて 210 247 0062 1,312円(1,250円)
排水ホースのコーナー処理に 
- 洗濯機用トレイ 210 416 0060 3,885円(3,700円)
万一の水こぼしなど、床の汚れ防止に便利です。
幅585 奥行585 高さ10 (mm) 
- 分岐水栓 211 425 0164 5,985円(5,700円)
- オートストッパー付き水栓ジョイント
(シャープエンジニアリング(株)取扱い品)
直形ノズル YSP-1A-S 2,520円(2,400円)
L形ノズル YSP-L-S 3,360円(3,200円)
給水栓 YS80-S 4,830円(4,600円)
- 凍結防止用ヒーター 210 623 0001 2,520円(2,400円)
- 洗濯槽クリーナー (シャープエンジニアリング(株)取扱い品)
石けんかすなどの汚れ落としに  ES-C 2,100円(2,000円)
- 大型毛布用丸型ネット 210 931 0005 4,410円(4,200円)

本機専用品

- 糸くずフィルター 210 337 0337 525円 (500円)
- 吸気フィルター 210 337 0331 630円 (600円)
- 排気フィルター 210 337 0309 525円 (500円)
- 給水弁用フィルター 210 337 0251 315円 (300円)
- 洗濯キャップ 210 938 0003 1,575円(1,500円)
8kgタイプ、7kgタイプ共に「7kg用」を使います。
- ふる水ポンプセット 長さ4m 210 396 0077 3,150円(3,000円)
- 延長用(5m)ふる水ホースセット 210 360 0318 3,045円(2,900円)
- (衣類乾燥機用)ユニット台 KD-UD5 9,345円(8,900円)

くわしくは、お買いあげの販売店またはお客様ご相談窓口 63 ページ にお問い合わせください。部品および価格は、2006年5月現在のもので、変更する場合があります。

みんなで家電リサイクル、つくろう循環型社会

シャープ株式会社

本社 〒545-8522
大阪市阿倍野区長池町2番22号
電化システム事業本部 〒581-8585
大阪府八尾市北亀井町3丁目1番72号