

**真空** 超音波洗浄機付

全自動電気洗濯機 (家庭用)

形名

イー エス ユー ディー

**ES-U80D** (8kgタイプ)

**ES-U70D** (7kgタイプ)

## 取扱説明書

お買いあげいただき、まことにありがとうございました。

この取扱説明書をよくお読みのうえ、正しくお使いください。

ご使用前に「安全上のご注意」を必ずお読みください。

この取扱説明書は、保証書とともに、いつでも見ることができる所に必ず保存してください。



イオンコート 全自動洗濯機

Ag<sup>+</sup>

**えりピカそでピカ**

## もくじ

ページ

● <b>安全上のご注意</b> .....	2
● お願い .....	4
● ふたの開けかた .....	5
● 操作部の見かたと使いかた .....	6
● コースガイド .....	8
● 据え付け .....	44
● 排水ホースの接続と処理 .....	45
● 給水ホースの取り付け .....	46

● <b>真空</b> 超音波洗浄 (部分洗い) .....	10
(真空) 超音波で洗う .....	12
● <b>真空</b> 超音波で洗ったあとのお洗濯に .....	14
(洗剤節約コース / 水洗いコース)	
● 銀イオンで衣類を清潔に .....	16
(イオン(Ag <sup>+</sup> )コート)	
● ふだんのまとめ洗い .....	18
(おまかせコース / しっかりすぎコース)	
● 毎日の軽い汚れものを手早く洗う .....	20
(10分コース)	

● 汚れが多いもののお洗濯 .....	22
(ゴシゴシコース)	
● しつこい汚れのお洗濯 .....	23
(つけ洗いコース)	
● ドライマーク衣類などを洗う .....	24
(ドライコース)	
● 毛布・掛けふとんを洗う .....	26
(毛布コース)	
● 予約タイマーの使いかた .....	28
(予約洗濯)	
● ふろの残り湯を使う .....	29
(ふる水給水)	
● わが家流でのお洗濯 .....	32
(登録 / 呼び出し)	
● 洗いのみ、脱水(排水)だけ...を選ぶ .....	34
(個別運転...手動設定)	

● こんなお洗濯も .....	36
● 知っておくと便利 .....	37
● 洗剤・仕上剤の種類と使いかた .....	38
● お手入れ .....	40
■ 槽洗浄コース .....	42

● 保証とアフターサービス .....	48
● 故障かな? (おかしいな?と思ったら) .....	50
● 仕様 / 付属品 / 別売部品 .....	52

まず知っていただきたいこと

よく使うお洗濯

いろいろなお洗濯

お洗濯ガイド

困ったとき

# 安全上のご注意

この取扱説明書および商品には、安全にお使いいただくためにいろいろな表示をしています。  
その表示を無視して誤った取り扱いをすることによって生じる内容を、「警告」「注意」に区分しています。  
内容をよく理解してから本文をお読みになり、記載事項をお守りください。



## 警告

この表示を無視して誤った取り扱いをすると、人が死亡または重傷を負うおそれがある内容を示しています。

幼児に洗濯・脱水槽の中をのぞかせない。また、洗濯機の近くに台を置くなどしない

洗濯・脱水槽の中に落ちてけがをすることがあります。



禁止

脱水槽が完全に止まるまでは、絶対に中の洗濯物などに手などを触れない

ゆるい回転でも、洗濯物が手に巻き付いてけがをすることがあります。とくにお子さまにはご注意ください。



接触禁止

ガソリン・灯油・ベンジン・シンナー・アルコールなどを絶対に、入れたり近づけたりしない。また、それらの付着した洗濯物も絶対に入れない

爆発や火災のおそれがあります。



引火物禁止



禁止

電源コードを傷付けたり、加工したり、無理な曲げ・引っ張り・ねじり・束ねはしない。また、重い物をのせたり、挟み込んだりしない

感電・ショート・発火の原因になります。

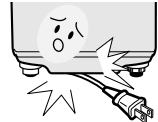

禁止

交流100V以外では使用しない

火災・感電の原因となります。

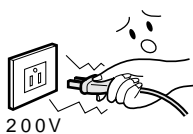

200V



禁止

電源コードや電源プラグが傷んだり、コンセントの差し込みがゆるいときは使用しない

ショート・感電の原因になります。

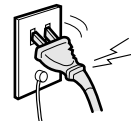

禁止

改造はしない。また、修理技術者以外の人は、分解したり修理をしない

火災・感電・けがの原因となります。修理はお買いあげの販売店にご相談ください。



分解禁止

お手入れするときなどでは、本体各部に直接水をかけない

ショート・感電の原因になります。



水ぬれ禁止

浴室など湿気の多い所や風雨にさらされる場所には据え付けない

感電や漏電による火災のおそれがあります。



水場使用禁止

プラスチック部には絶対に火気を近づけない

火災のおそれがあります。



禁止

定格15A以上のコンセントを単独で使う

他の器具と併用すると分岐コンセント部が異常発熱して発火することがあります。



15A以上



必ず実施

入浴中にふる水ポンプは使わない

万一の感電を防ぐためです。

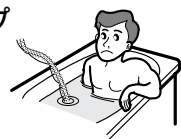

禁止

電源プラグの刃および刃の取付面にほこりが付着している場合は、よく拭く

火災の原因になります。



必ず実施

お手入れの際は、必ず電源プラグをコンセントから抜く。また、濡れた手で抜き差ししない  
感電やけがをすることがあります。

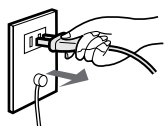

プラグを抜く

アースを確実に取り付ける

故障や漏電のときに感電するおそれがあります。アース工事は、販売店または最寄りの電気工事店にご相談ください。



アース端子



アース線接続

図記号の意味  の記号は、してはいけないこと(禁止)を表しています。

 の記号は、しなければならないこと(強制)を表しています。

## 注意

この表示を無視して誤った取り扱いをすると、人がけをしたり財産に損害を受けるおそれがある内容を示しています。

### 防水性のシートや衣類は、洗わない

防水性のものは、水が抜けないため脱水中に異常振動を起こし、本体の転倒・損壊でけがをしたり、床や壁を破損する場合があります。(洗えないものの例)

寝袋、レインコート・雨ガッパ、自転車や自動車のカバー、理美容用クロス、スキーウェア、ウィンドブレーカー、サウナスーツ、オムツカバー、ゴム(樹脂)引きのマットやカーペット類



禁止



ご注意

### 防水性のシートや衣類を脱水すると...

●水が防水性のシートや衣類から出られないうま高速回転になったときに、一瞬水が抜け出て瞬時にバランスが崩れ、異常振動になります。

防水性シートや衣類

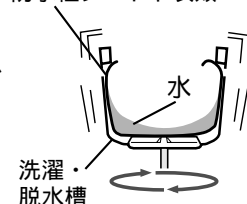

### 用途外には、使用しない

洗濯機本来の用途以外のものを洗ったり、脱水しないでください。異常振動を起こし、本体の損壊やけがをするおそれがあります。



(洗えないものの例)  
キャベツ、いも、昆布(こんぶ)、靴など



用途外禁止

### 運転中は、洗濯機の下に手足などを入れない

回転部、電気部品があり、けがや感電のおそれがあります。とくに、置台などを使用すると、床面とのすき間が大きくなりますのでご注意ください。



接触禁止



### 真空超音波洗浄機のホーン(金属部分)には手を触れない

手、指が加振されて熱くなり、強く触れるとやけどをすることがあります。

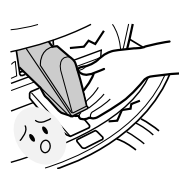

禁止

### ロックされた状態のふたを無理に開けない

ふたやロック機構部が破損して、予期せぬけがをすることがあります。



禁止

「一時停止」にしてから

### 温水を使用する場合、50℃以上のお湯は使用しない

プラスチック部品の変形や傷みにより、感電や漏電のおそれがあります。



禁止

### 洗濯機の上へのぼったり、重い物をのせたりしない

変形・破損により、けがをするおそれがあります。



禁止

### 電源プラグを抜くときは、電源コードを持たずに必ず先端の電源プラグを持って引き抜く

感電やショートして発火することがあります。



必ず実施

### 洗濯前は必ず蛇口を開いてホースの接続を確認する

ねじがゆるんだりしていると、水漏れして(水びたしなどの)思わぬ被害を招くことがあります。

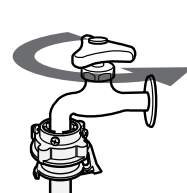

必ず実施

### 長期間ご使用にならないときは、必ず電源プラグをコンセントから抜く

絶縁劣化による感電や漏電火災の原因になります。



プラグを抜く

### 洗濯後は、必ず蛇口を閉じる

万が一の水漏れを防ぐためです。



必ず実施



ご注意

●粉末や液体の洗剤がふた、パネルなどのプラスチック部に付いたときは、すぐに拭き取ってください。プラスチック部が傷むことがあります。

# お願い！お守りください

脱水中、ふたのロックがかからなくなった(回転中でもふたが開けられる)ときは、ただちに使用を中止し、修理を依頼してください。けがの原因になります。

脱水時のはみ出しや  
給水時の水はねを防ぐために…

- 洗濯物が多いときは、均一によく押し込んでください。浮き上がって給水時の水を飛散させ、床を水浸しにしたり、脱水時にはみ出して傷つくことがあります。
- 水に浮きやすいものや大物は、給水後、一時停止にしてから、手で押し込んで水面以下にしてください。
- 洗濯機で洗える表示であっても、水を通さないものや手で押さえても洗濯液がしみ込まないものは、洗濯できません。脱水時にはみ出して、衣類や洗濯機を傷つけることがあります。

洗濯物は入れ過ぎない  
脱水時の衣類はみ出しの原因になります。

露つきにご注意

夏期など水温と気温の差が大きい場合や冬期にふるの残り湯をお使いの場合、槽の外側に水滴が発生し、床面を濡らすことがあります。  
なお、水滴を受けるための洗濯機用のトレーを別売 [52](#) していますので、販売店にご相談ください。

洗濯運転中は、手を入れない  
回っている洗濯・脱水槽や洗濯キャップ、洗濯物には、手などを触れないでください。ゆるい回転でもけがをすることがあります。

洗剤を入れ過ぎない  
多く入れると、泡が飛び、床を濡らしたり、電気部品に付着して故障の原因になります。

毛布やふとんなどを洗うときは、必ず別売の洗濯キャップまたは大型毛布用丸形ネットをお使いください。

毛布やふとんは、とくに浮き上がりやすく、浮き上がると毛布やふとん、洗濯機を傷め、水があふれて床を水びたしにすることがあります。

[26](#)

テレビ、ラジオを近づけない  
万一、雑音が入ったり、映像が乱れる場合は、できるだけ離してください。

## お洗濯のポイント…次のことにもご注意ください。

布傷みやからまりを防ぐために…

- エプロンなどのひもは結び、ファスナーは閉じます。
- 毛玉や糸くず、毛羽立ちが気になる衣類は、裏返しにします。

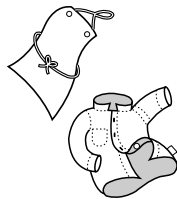

上手なお洗濯のために…

- 衣類の取り扱い表示を確かめます。
- 色落ちするものは、分けて洗います。
- しみや部分汚れは、あらかじめ処理をします。

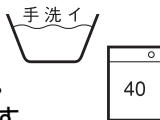

糸くずの付着が気になるときは

…次の方法をおすすめします

- タオルなど糸くずの出やすいものとは別に洗う。
- 注水すすぎの利用。
- 市販の「糸くず防止用洗濯ネット」の利用。

洗濯ネットを利用するときは、ネットに入れる衣類の量をできるだけ少なくしてください。入れすぎると、洗い、すすぎ、脱水の性能が低下したり、脱水中の衣類の片寄りなどの原因になることがあります。

環境を配慮して使う

…水や洗剤、電気のむだを防ぐ

- お洗濯は、できるだけまとめ洗いを。
- 洗濯、脱水時間をひかえ目にするときは、「わが家流」や「手動設定」をご利用ください。
- 洗剤などは、汚れに応じてひかえ目に。
- ふるの残り湯の再利用を。
- 洗濯液の再利用を。

槽・パルセーター・糸くずフィルターの傷つきを防ぐために…

- 硬貨・ヘアピン・カーテン金具などは、必ず取り除いてから入れます。
- ボタン・ファスナー類は、かけて内側にします。
- 泥や砂などはあらかじめ落としておきます。
- ワイヤー入りブラジャーは、市販の専用ネットに入れます。

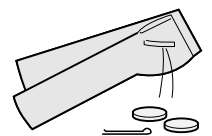

# ふたの開けかた

真空超音波洗浄機のアーム  
(図は、収納状態です)

ふたの  
とって

操作部  
6

- アームを引き出すときは、ふたを閉めた状態でおこないません。
- アームは、途中の位置で止めないでください。ふたの開閉ができなくなります。

**お洗濯のとき**

アームはこのまま。  
●必ず収納状態にしてください。

ふたのとってを持って開閉する。

トレーをふたに固着したまま、ふたの開閉ができます。

---

**真空超音波洗浄機を使うとき**

アームを90°回して引き出す。

ふたのとってを持って開ける。

トレー  
洗浄時の水や汚れを受けるためのものです。

(図は、真空超音波洗浄ができる状態です。)

まず知っていただきたいこと

お願い / ふたの開けかた

この洗濯機は、安全のため、脱水回転中はふたを自動ロックしています  
…回転が止まれば開けられます。

## 脱水回転中やチャイルドロック中のふたの開けかた

- 必ず、**スタート** を押して、「一時停止」にする。  
●回転が止まると、開けられます。
  - 再スタートは、ふたを閉め、**スタート** を押す。
- 槽の回転中に、停電があったり電源プラグを抜いたときは、安全のためにふたをロックしています。このようなときは、通電後、**電源** を押すと、開けられます。
  - 洗い、すすぎ中にロック中のふたを無理に開けないでください。ふたの開動作を検知して、「E02」を表示し、ロックがはずれることがあります。異常ではありません。ふたを閉めると、もとの運転状態に戻ります。

## チャイルドロックについて

真空超音波洗浄機の運転スイッチ **超音波 入/切** が不意に「入」にならないようにロックすることができます。この場合、脱水回転中のふた自動ロックに加え、洗いすすぎのときもふたが容易に開かないようにロックされます。小さなお子さまがおられる場合などにご利用ください。

設定のしかた ➡ 電源「切」の状態 で **登録** を押しながら、**電源** を押す。



ロック時の 超音波 入/切 の操作方法	「入」にするとき	「切」にするとき
		先に <b>超音波</b> を押しながら <b>洗剤節約 水洗い</b> を押す。

「L」を表示

解除のしかた ➡ 電源「切」の状態 で **予約** を押しながら、**電源** を押す。



「L」は表示されません。



●チャイルドロック中でも、電源が「切」のときや予約待機中は、ふたのロックがかかりませんので、水を張ったままで置くなどはおさげください。

# 操作部の見かたと使いかた

## 数字表示部の見かた

### 運転内容の表示

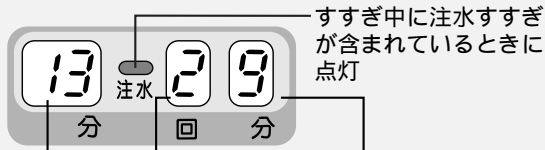

(洗い時間) (すすぎ回数) (脱水時間)

● 運転内容は、スタートしたときやコースを選んだときに表示します。(10分コースでは、表示しません)

● 「洗い」「すすぎ」「脱水」を押したときにも表示します。

● 「E02」などは、異常表示です。くわしくは「51」

### 予約表示



予約、水量、残り時間表示のときには「すすぎ回数」「脱水時間」表示部は消灯しています。

予約するときに終了までの時間を表示します。

### 水量表示



洗い始めは、布量に応じて水量を表示します。

● 「水量」を押したときにも表示します。

### 残り時間表示



運転中、残り時間の目安を表示します。

● 水道水圧や排水事情によっては表示の時間より長くなります。

## 洗剂量目安の見かた



洗剂量表示はコンパクトタイプ粉末合成洗剤の量をすりきり一杯が水量55Lのスポーンで表しています。

「39」

● 洗剂量目安は、表示水量に近い量で表していますが、洗剤節約コースでは、その約7割で表示しています。

● 洗剂量は、洗剤の種類、スポーンの大きさなどにより変わります。表示水量をもとに、ご使用になる洗剤をお確かめください。

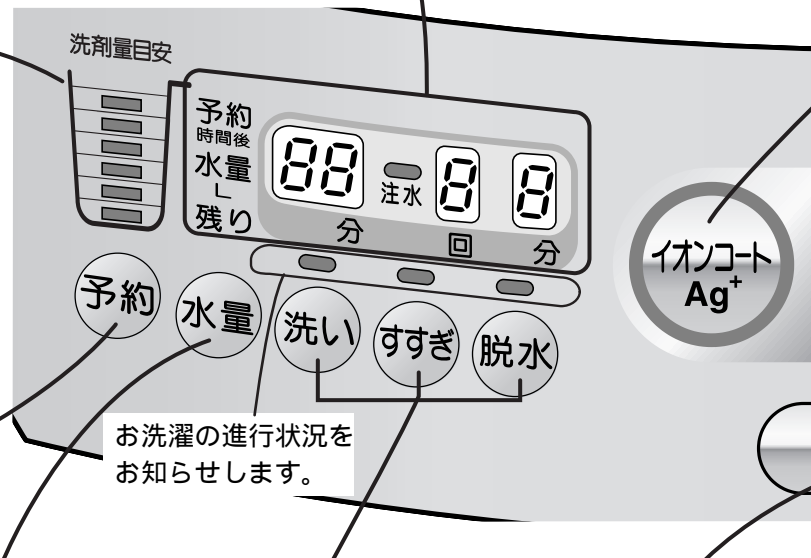

お洗濯の進行状況をお知らせします。

イオンコート Ag<sup>+</sup>

予約タイマー	水量切換	おこのみボタン 洗い・すすぎ・脱水	洗濯機の スタート 一時停止
<p>予約するときに 「28」</p> <p>何時間後に終わらせるかを選びます。</p>	<p>水量を変えたいとき、すすぎから始めるときに 「33」</p> <p>洗いから始めるときは、自動的に決まります。(無段階) スタート前に押すと、おこのみに設定できます。(手動設定...8段階)</p> <p>● 運転中に押すと現在の水量を表示し、表示中に押すと切り換えになります。</p>	<p>運転内容を、ご自分で決めるときや変更するとき 「33、34」</p> <p>洗いのみ・脱水だけ...の個別運転も選べます。</p>	<p>洗濯運転は、このボタンでスタートします。 運転中に押すと、一時停止し、もう一度押すと、引き続き運転します。</p> <p>● 脱水中やチャイルドロック設定中、ふたを開けるときにも使えます。</p> <p>● 真空超音波洗浄機との同時使用はできません。</p>

## パネル表示を確かめながら操作します



この取扱説明書は、イラストや表示図にES-U80Dを使用しています。

ES-U70Dは、洗濯容量がES-U80Dの8kgに対し、7kgになりますので水量・所要時間が多少異なりますが、使いかたは同じです。

専用ボタン  
**イオンコート Ag<sup>+</sup>**

衣類を銀イオンコートしたいときに [16]

ボタンのランプが点灯していれば、イオンコートが使えます。最終すすぎ時にイオンコートをおこないます。



**真空超音波洗浄機の運転スイッチ**

真空超音波洗浄機を作動・停止するときに [12]

押すと「入」になり、もう一度押すと「切」になります。

- 連続運転時間は約5分間です。5分経過後自動的に「切」になります。
- 真空超音波洗浄機を使用可能状態にしたときにのみ、「入」にできます。

ふたの開けかた [5]

真空 超音波洗浄 [10~13]

**電源スイッチ**

洗濯機と真空超音波洗浄機の主電源スイッチです。

(オートパワーオフ)

- 洗濯運転のときは、終わると自動的に切れます。
- スタートせずに放置しておくと、5分後に切れます。

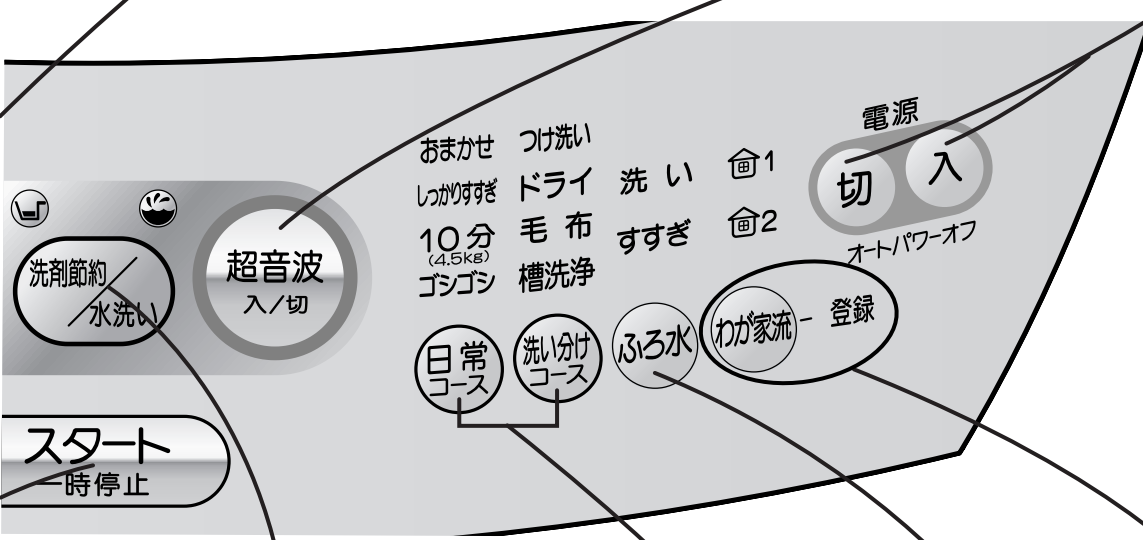

専用ボタン  
**洗剤節約 / 水洗い**

洗剤節約コースまたは水洗いコースを選ぶときに [14]

押すたびに切り換わります。洗剤節約コース表示ランプ、水洗いコース表示ランプ

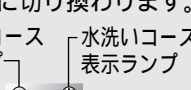

- コース切換でほかのコースを選ぶと取り消しになります。

**コース切換**

洗濯コースを選ぶときに [8]

それぞれのコースボタンで選びます。

**風呂水給水**

お風呂の残り湯をりたいときに [29]

「洗いのみ」に使う場合と「洗い～すすぎ」に使う場合に切り換えができます。

**わが家流 登録**

おこのみに運転内容をつくる時、呼び出すときに [32]

2種類のコースが登録できます。

- 登録できないコースもあります。

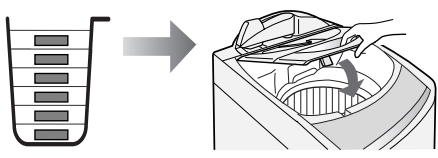

ふたを閉めると、残り時間表示に変わり、給水を始めます。

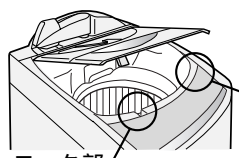

●ふたを閉めるときは、洗濯物が槽からはみ出したり、ロック部に引っかかったりしないようにしてください。この部分には磁石を近づけないでください。磁気で、槽が不意に回り出すことがあります。危険です。

# コースガイド

えり、そでなどがんな汚れの前処理には真空超音波洗浄機をお使いください。

10~13

コースを使い分けるとこんなお洗濯もできます。	選べるコース	運転内容			所要時間 (目安)	
		洗い	すすぎ	脱水		
真空超音波洗浄のあとに	洗剤節約コース 軽い汚れものを少ない洗剤で洗いたいときに	洗剤節約 14 洗剤量が少ないため、おまかせコースに比べ、すすぎが1回になります。	約6-11分	ため1回	約6-9分	標準 約34分
	水洗いコース 真空超音波できれいに洗ったものを水洗いで仕上げるときに	水洗い 15 強い水流の水洗いと脱水だけの仕上げコースです。	約19分	—	約7分	4.5kg以下 約30分
日常コース	ふだんのまとめ洗いに	おまかせ 18 洗濯物の量や質に応じた洗いかたで衣類の傷みを抑え、時間と水を節約した効率的な洗いかたです。	約6-11分	シャワーため	約6-9分	標準 約37分
	すすぎを念入りにしたいときに	しっかりすすぎ 18 おまかせコースに比べ、アンダーフローとためすすぎ3回でより念入りにすすぎます。	約6-11分	アンダーフローため ため	約6-9分	標準 約59分
	着たら洗う、そんな軽い汚れ物をスピーディに洗いたいときに	10分 20 洗濯量は4.5kg以下ですが、約10分で仕上がります。	約3-4分	センターフロー すすぎ	約3-5分	4.5kg以下 約10分
	ジーパンなどの厚物、汚れが多いものに	ゴシゴシ 22 強い水流で強力に洗います。	約11-13分	ため注水 ため	約7-9分	標準 約56分
洗い分けコース	しつこい汚れをやさしく洗う	つけ洗い 23 つけ置き効果を生かした洗いかたで、時間は多少長くなります。	つけ洗い 約28分	シャワー ため	約8分	標準 約56分
	表示のセーターなどのお洗濯に	ドライ 24 衣類をゆったり軽く押し洗いする、やさしい洗いかたです。	約11分	ため ため	ソフト 約95秒	2.0kg以下 約30分
	毛布や掛けふとんなどのお洗濯に	毛布 26 ゆったりと洗い、3回すすぎ(ため注水ため)で仕上げます。	約11分	ため注水 ため	約6分	標準 約55分
こだわり	自分だけの洗いかたをつくって記憶させるときに	わが家流 32 もっと時間をかけて洗いたい、念入りにすすぎたいなど、ご自分で運転内容を決め、登録(記憶)する方法です。2種類のわが家流が登録でき、簡単に呼び出せ、便利です。				
手動設定	おこのみにしたいときに	個別運転 34 洗いのみ、脱水だけなど、組み合わせや時間・回数が選べます。登録(記憶)はできません。				

お手入れ	洗濯・脱水槽のお手入れに	槽洗浄 42 洗濯・脱水槽の汚れや臭いが気になるときに、洗濯槽クリーナーを
------	--------------	---

所要時間は目安です。所要時間には、平均的な給水(19L/分)時間・排水時間水道水圧や排水事情により長くなることがあります。上表はES-U80Dの場合です。ES-U70Dは、部に

## お洗濯のしくみ

コースにより、それぞれのお洗濯に適した運転内容に変わります。

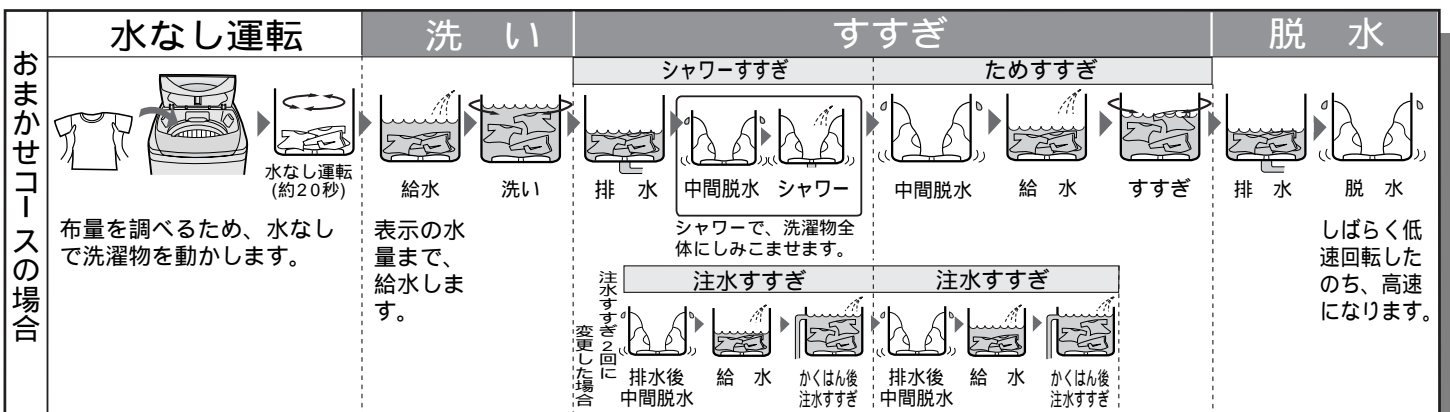



ボタン操作		イオンコート	ふる水給水	予約タイマー		途中変更
		16	29	28		37
電源(入) 洗剤節約/水洗い 1回押し	イオンコート Ag	ふる水	予約	スタート		○
電源(入) 洗剤節約/水洗い 2回押し	使えません	ふる水	予約	スタート		—
電源(入)	イオンコート Ag	ふる水	予約	スタート		○
電源(入) 日常コース	イオンコート Ag	ふる水	予約	スタート		○ 洗い、脱水のみ
電源(入) 日常コース	使えません	ふる水	予約	スタート		○ 延長のみ
電源(入) 日常コース	イオンコート Ag	ふる水	予約	スタート		○
電源(入) 洗い分けコース	イオンコート Ag	ふる水	予約	スタート		—
電源(入) 洗い分けコース	イオンコート Ag	使えません		スタート		—
電源(入) 洗い分けコース	イオンコート Ag	ふる水	予約	スタート		○
電源(入) わが家流	登録できます	登録できます	予約	スタート		○

洗い | すすぎ | 脱水 | でおこのみに選びます。

使って洗浄することができます。イオンコート Ag、ふる水が使えます。(予約)は使えません

が含まれており、衣類の量により変わります。  
おいて約1～2分短くなります。

**「水量表示」について**  
 水なしで洗濯物を動かして布量を調べ、水量を12Lから47L(7kgタイプは45L)まで無段階で表示します。  
 次のときは、「水量」を選んでください。  
 ● 槽内に水が残っているとき  
 選ばないと「42L」など、決められた水量になります。  
 ● 濡れた洗濯物を入れたとき  
 水量がより多いめになります。  
 ● 軽い衣類や水を含みにくい衣類のとき、衣類をネットに入れたとき  
 水量が少なめになることがあります。

## お洗濯の前に

- 据え付け具合を確かめる 44～47
  - がたついていませんか?
  - 水栓つぎては、きっちり取り付けられていますか?
  - 排水ホースは、水が流れにくくなっていませんか?洗濯機の底へ押し込んでいませんか?
- はじめてお使いになるとき  
工場テスト時の残水が出る場合があります。

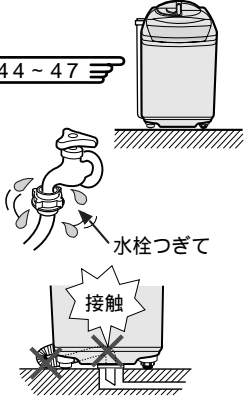

## お洗濯を始めるとき

- 水道の蛇口を開く
- 電源プラグを差し込む

## あとしまつ

- 水道の蛇口をそのつど閉める
  - 糸くずを取り除く 40
- お洗濯のつど、お手入れしてください。ネットが目詰まりすると、糸くずが取れなくなり、破れやすくなります。

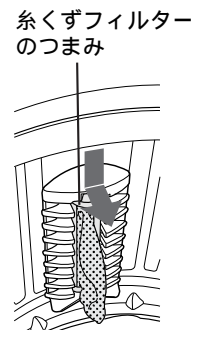

**△注意**  
 長期間ご使用にならないときは、必ず電源プラグをコンセントから抜いてください。  
 ● 絶縁劣化による感電や漏電火災の原因になります。

この洗濯機は、洗濯・脱水槽(ドラム)を左右に回して水流をつくります。

- 衣類にやさしく、しっかり洗うため、洗濯コースや洗濯物の量・質に応じて、洗濯・脱水槽を高速回転させたり、パルセーターを回したりします。
- 洗濯中、洗濯・脱水槽が回っているときにふたを開けると、安全のために運転を一時停止します。
- ゴシゴシコース、水洗いコースは、パルセーター回転だけの洗いかたです。

# 真空 超音波洗淨(部分洗い)

## 真空 超音波洗淨とは

えり、そでなどのがんな汚れを真空超音波で簡単に落とす、部分洗いの方法です。ご家庭で困難なしみ抜きは、専門の業者にご相談ください。

### しくみ

真空超音波洗淨機のホーンの先端に衣類を当てると、水の層に超音波が伝わり、極めて小さな泡(空洞)が非常に多く発生します。洗剤液に包まれた汚れは、この泡(空洞)が破裂するとき、その勢いではがれます。

- ホーンは、1秒間に約3万4000回もの微振動を繰り返しますので、極めて短時間で汚れを落とすことができます。

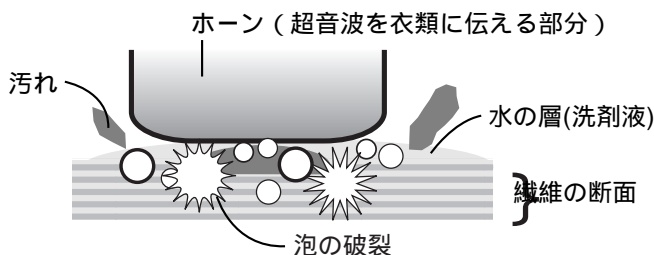

(分かりやすくするためのイメージ図です)



ご注意

- 同じところを真空超音波に長く(約30秒以上)当てても効果は変わりません。さらに試したいときは、もう一度洗剤液を塗っておこなってください。
- 洗剤液を塗るときは、ふたや操作パネルの上でおこなわないでください。洗剤が付くと、プラスチック部が傷むことがあります。
- アーム先端から水が出ないときは、使用しないでください。衣類が過熱して傷むことがあります。
- ご使用中、ホーン先端から霧が少々発生することがありますが、超音波の原理によるものですので異常ではありません。
- 広範囲に汚れている場合は、洗濯機でのつけ置き洗いなどでお洗濯してください。

## 汚れの種類や質を 確かめる

### 落としやすい汚れ

洗剤を使えば落ちるもの。

(例) えり・そでの皮脂汚れ、泥はね、し尿、血液、ウスターソース、ドレッシングなど  
落としやすい汚れでも、時間がたつと、変質したり固着して落ちなくなります。

### 落としにくい場合がある汚れ

(例) しょう油、コーヒー、紅茶、ミートソース、カレー、ジュース(いちご、ぶどうなど)、食用油、機械油、蛍光ペン、ボールペンなど

- 残りやすい色素を含むものは、綿、麻などの植物繊維と結び付きやすい性質があります。
- 油分は、ポリエステル、アクリルなどの合成繊維と結び付きやすい性質があります。
- 同じ汚れでも、汚れの成分や繊維の種類その他の条件により、落ちにくい場合があります。

### 落ちない汚れ

洗剤を使っても落ちないもの。

(例) 塗料、油性ペン、墨汁、接着剤、ヘアカラー、マニキュア、インク、染料など

染料などにより染まったもの、化学的に変質したもの、接着剤や有機溶剤などで固着したものなど、特殊な汚れは、落ちない場合があります。

## 必ずお守りください

ベンジン、シンナー、アルコール、ガソリン、灯油などを付けて、真空超音波洗淨をしないでください。引火して火災のおそれがあります。

お子さまのご使用は、おひかえください。誤って、手、指がホーンに触れるおそれがあり、危険です。

真空超音波洗淨中、衣類を強く引っ張ったり、ホーンに強く当てないでください。衣類に不具合が生じたり、薄物の場合は水の層ができにくいいため、汚れ落ちが悪くなる場合があります。



トレーに無理な力を加えないでください。変形したり、破損することがあります。



アームを勢いよくターンさせたり、押さえ付けたりしないでください。変形や故障の原因になります。



メガネ、時計バンドなど、衣類以外のものを真空超音波洗淨しないでください。傷や故障の原因になります。

## 洗える衣類かどうか 確かめる

### 真空超音波洗剤ができるもの

水洗いできるもの。  

洗濯機で洗えるもの。  

-   表示のものは、水につけるだけで収縮、形くずれ、表面変化を起こしたり、加工の取れやすいものがありますので、おさげください。

### 真空超音波洗剤ができないもの

衣類に水を含ませ、真空超音波の力を集中させますので、その部分だけが不具合になることがあります。

- 色落ちするもの。
- 装飾をほどこした部分。
- 皮革製品、和服、和装小物など。
- 防水性のシート・衣類など水を通さないもの。

(表面の水だけが加振され、熱を帯び、孔があいたり、不具合になることがあります。)

衣類の組成表示、取扱表示をお確かめください。  
不具合が生じるかどうか分からない場合は、衣類の目立たない部分で、あらかじめ試してみてください。

## 汚れの上に洗剤を塗る

色落ちについて確かめる  
部分洗いですので、ちょっとした色の変化が目立つことがあります。  
● 衣類の目立たない部分に洗剤(漂白剤を使う場合は漂白剤も)をつけ、あらかじめ試してみます。

洗剤液を、汚れの中までしみ込むように塗ります。洗剤は、蛍光剤無配合のもので、液性(中性洗剤と弱アルカリ性洗剤)が繊維に合ったものを使います。

### 洗剤の選びかた、塗りかた

液体洗剤	少量を付け、汚れに塗り広げ、しみ込ませます。
粉末洗剤 粉石けん	そのままでは衣類に浸透しませんので、少量の水に溶かしてからお使いください。
固形石けん	水に濡らしてからそのまま塗り付けます。 ● 泥はねやくつ下などに便利です。
部分洗い用洗剤	表示をよく確かめ、衣類と汚れに適したものをお使いください。

真空超音波洗剤後、しみ(色素)などが残ったとき  
酸素系漂白剤またはしみ抜き用部分洗い洗剤を塗って、しみ抜きをおこなうかまたは洗濯機でいっしょに洗う方法があります。

液体漂白剤	繊維に適したものをお使いください。 ● 使用量、使いかたは漂白剤の表示に従ってください。 ● 塩素系は、変色、脱色のおそれがありますので、ご注意ください。
-------	---

 **真空超音波洗剤について**  
汚れは、繊維の種類、生地  
の厚さ、織りかた、洗剤の種類  
などによって落ちにくい場合  
があります。  
● 冬物のトレーナー、ジーンズ  
などの厚物、毛羽立っている  
ものは、薄物に比べ落ちにく  
くなります。  
● ニット製品、セーターなどの  
編みものは、空気層が多いの  
で、真空超音波の効果が弱く  
なります。

## 上手な落としかた …汚れが付いたら、できるだけ早く落とすのがコツです。

固形物や量の多い汚れは、あらかじめ取り除いてください。

- 食べこぼしなどは…  
汚れが広がらないように注意しながら、ティッシュや布でつまみ取るか移し取ります。固まりがホーンの周りに付着したり、排水弁などが詰まる場合があります。
- 泥はねなどは…  
乾いてから歯ブラシなどで、できるだけたたき落としておきます。

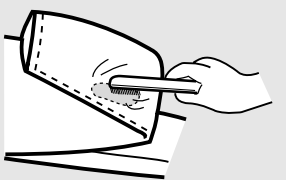
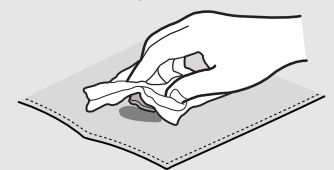

裏面からたたいて落とす。

# 真空超音波洗淨(部分洗い)

超音波  
入/切

## 真空超音波で洗う

蛇口は、必ず開けておきます。真空超音波洗淨は、水を少しずつ流しながらおこないます。洗淨中は「シュー」という音がします。

### 《準備》

衣類の準備

11

汚れの上に洗剤を塗り、手際よく洗えるよう準備する。

洗濯機の準備

5

ふたを閉めたまま、アームを90°回して引き出す。ふたを開ける。(右図のようになります)

アーム  
「超音波」を使うときにだけ引き出します。

トレー  
衣類を出し入れするとき、トレーを少し押し下げることができます。ホーンとのすき間が大きくなると安全性を配慮して、超音波を止めます。

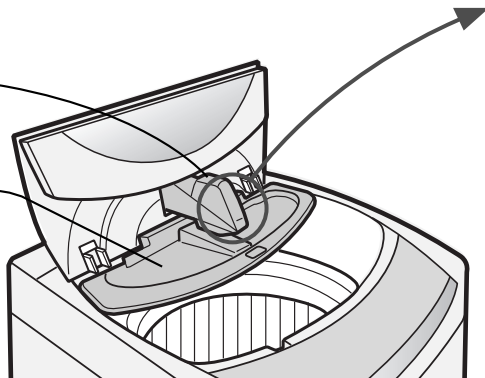

1

電源(入)を押す

2

超音波を押して、「入」にする

超音波の振動が始まります。



約1~2秒後  
(ホーンの状態を確かめています)

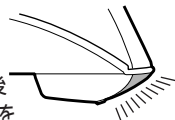

照明ランプがつくと、使えます。ホーン部から少量の水が出てきます。  
●水が出ないときは使わないでください。衣類が熱を帯び、傷んだり、不具合になることがあります。

3

洗剤を塗った部分を上に向け、衣類をホーンの下へ入れる

照明ランプが点灯してから衣類を入れてください。先に衣類を入れると、超音波が正常に発振できず、「E25」を表示して止まる場合があります。51

- トレーを押し下げると、その間超音波が止まり、「!!!」を表示します。
- 衣類の入れかたなどにより「!!!」表示が付きやすい場合は、「!!!」表示が付きやすいときにの方法をご参照ください。



衣類の持ちかた

同じところを洗淨する時間は、約30秒までが効果的です。さらに洗淨したいときは、もう一度洗剤液を塗ってからおこないます。

- 衣類を軽くホーンに当てる。汚れ面をまんべんなくホーンに当てるため、左右にゆっくり動かす。
- ホーンに当てると、真空超音波の振動により、汚れが浮き上がってきます。
  - 浮き出た汚れや洗剤かすは、注がれている水でトレーに流し出します。
  - 衣類がホーンから離れると効果がありません。ホーンの先を軽く拭くように動かします。

ひとつの汚れが落ちたら、次の汚れを同じようにして落とす。

終わったら、「超音波」を押して「切」にする

## 洗濯中に真空超音波洗淨機を使いたいとき

洗濯運転を「一時停止」にすると真空超音波洗淨機が使えます。

1 (スタート)を押して、洗濯運転を「一時停止」にする。

2 アームを引き出し、ふたを開ける。

3 (超音波)を押して「入」にし、部分洗いしたい衣類を「真空超音波で洗う」の手順により洗う。

4 終わったら、「超音波」を押して「切」にする。ふたを閉め、アームを元の位置に収納する。

5 (スタート)を押す。(洗濯運転が再開されます)

- 真空超音波洗淨中は(スタート)を押さないでください。押すと洗濯運転が変わります。

お願い

- 連続して使用すると、過熱を防ぐため、約5分で自動的に「切」になります。このときは、約1分ほどしてから(超音波)を押すともう一度使えます。(連続3回以上のくり返し使用はおさげてください)
- 水道水から鉄さびが出るときは、ご使用にならないでください。(あらかじめ、白い布をしばらく当ててお確かめください)
- 真空超音波で洗ったあとは、衣類に洗剤や漂白剤が残っています。必ずすすぐかまたは洗濯をおこなってください。
- しみ(色素)が残ったときは、漂白剤の液につけるなどのしみ抜きをおこなってください。
- 洗剤が手・指に付きますと、肌荒れの原因となりますので、ご使用後すぐに水で洗うことをおすすめします。

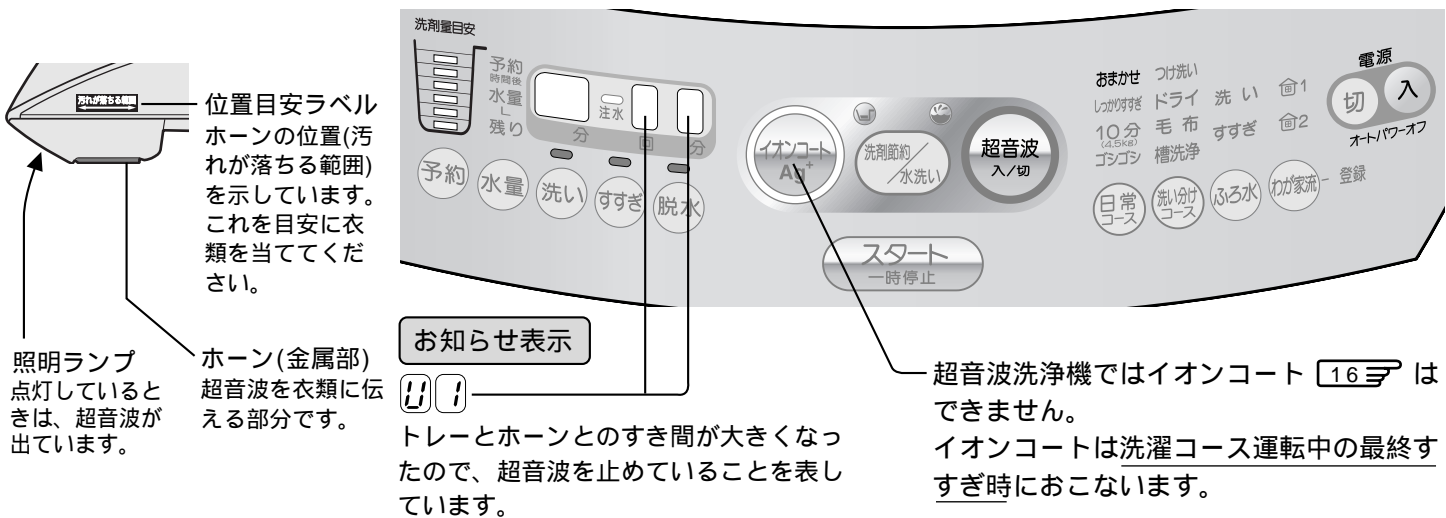

位置目安ラベル  
ホーン(金属部)の位置(汚れが落ちる範囲)を示しています。これを目安に衣類を当ててください。

照明ランプ  
点灯しているときは、超音波が出ています。

ホーン(金属部)  
超音波を衣類に伝える部分です。

お知らせ表示



トレーとホーンとのすき間が大きくなったので、超音波を止めていることを表しています。

超音波洗淨機ではイオンコート [16] はできません。  
イオンコートは洗濯コース運転中の最終すすぎ時におこないます。

**衣類の動かし方**  
ホーン(金属部)の先を軽く拭くように左右に衣類を動かします。  
●衣類を強く当てすぎると水の層ができにくく、汚れ落ちが悪くなったり、衣類の伸縮、傷みの原因になります。

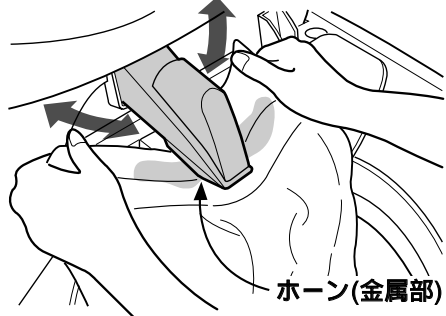

ホーン(金属部)



衣類にたるみがあると、真空超音波の効果が弱くなります。

## 4 汚れが落ちた衣類は、洗濯・脱水槽へ入れる

- ほかに真空超音波で汚れを落としたい衣類があれば、**超音波**をもう一度「入」にして洗います。

## 5 終わったら

- 超音波**が「切」になっているのを確かめる。
- トレーに付着した洗剤や汚れは拭き取る。 [41]
- ふたを閉め、アームを元の位置へ収納する。



ボタンのランプが消えていると「切」です。

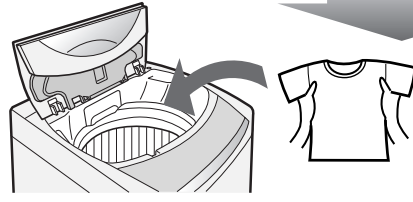

ほかの洗濯物と  
いっしょにお洗濯

- 軽い汚れの衣類とまとめ洗い  
洗剤節約コースで [14]
- きれいに落ちたものだけ  
水洗いコースで仕上げ [15]

全体の汚れ具合や衣類の種類によっては、おまかせコース、ドライコースなど適したコースでお洗濯してください。

## 「」表示が付きやすいときに

トレーが押し下げられ、ホーンとのすき間が大きくなっても超音波を止めずに使用できます。  
安全のため、下記の「注意」をお守りください。

### 注意

- 真空超音波洗淨機のホーン部(金属部)には、手、指を触れないでください。手、指が加振されて熱くなり、強く触れるとやけどをすることがあります。

- 超音波の発振中に衣類を取り出したままにしておくと、安全を配慮し、「ピピッ」と音がして通常使用の状態に戻ります。(続けてこの方法で洗淨されるときは、もう一度始めからやり直してください)

- 1 **超音波** を押して、いったん「切」にする。
- 2 **超音波** を2秒間押し続ける。  
ボタンのランプが2秒押し点滅に変わります。(チャイルドロック設定状態では、先に**超音波**を押しながら**洗剤節約/水洗い**を押します)
- 3 終わったら、すぐに**超音波** を押し、「切」にする。
- 4 衣類を取り出す。

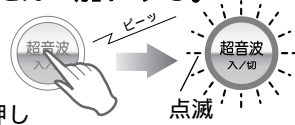

# 真空 超音波で洗ったあとのお洗濯に

## 洗剤節約コース

軽い汚れが残っている場合にお使いください。おまかせコースと同じ洗いかたですが、すすぎはためすすぎ1回だけです。

- 洗剤量は、おまかせコースの場合の約 7 割になりますので、表示の洗剤量目安でお確かめください。

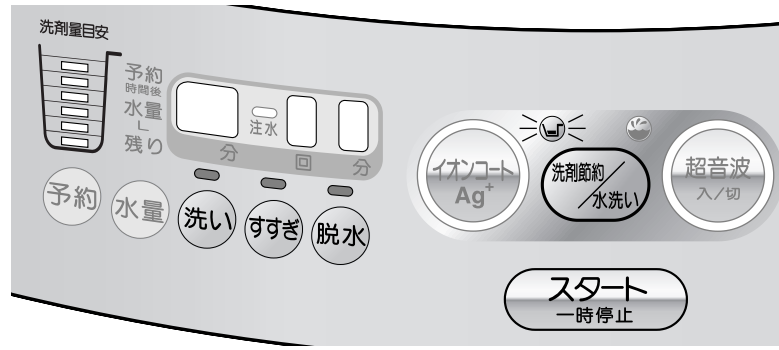

**1** 洗濯物を入れ、**電源** を押す

**2** **洗剤節約** を 1 回押す

このランプが点灯すれば  
洗剤節約コース

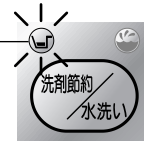

**3** ふたを開けたままで  
**スタート** を押す

水なしで洗濯物を動かし、水量と洗剤量の目安を表示します。

- 真空超音波洗浄での衣類の濡れ具合により、水量が多めに出たときは、水量と洗剤量を減らしてください。

運転内容を表示



5 秒後



**4** 表示を目安に洗剤を入れる

コンパクトタイプの洗剤は、表示の量を目安に計って入れます。

- 仕上剤は、表示の水量を目安に使用量を確認かめて入れます。
- このコースでは、粉石けんはおさげください。十分にすすげない場合があります。

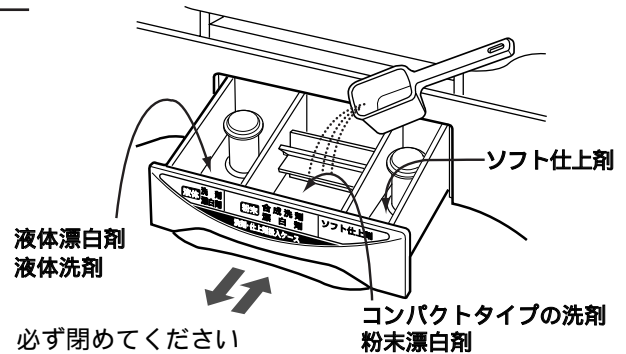

**5** ふたを閉める

給水を始め、自動運転します。脱水運転になると、自動的にふたがロックされます。

- ふたを開けていると途中で止まります。

ふたを閉めると、

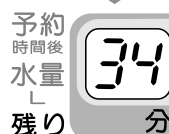

お洗濯が終わるまで残り時間を表示します。

お洗濯終了

ピーツ ピーツ  
ふたが開けられます。

# 水洗いコース

真空超音波洗浄だけで汚れ落としができたものや水だけで洗いたい場合にお使いください。

- 「水洗い」の後半は、再汚染をさけるため、注水を続けながらおこないます。
- すすぎがありませんので、洗剤、仕上剤などを入れないでください。
- 洗剤を必要とする場合にこのコースを使うと、衣類の黄ばみなどの原因になります。「洗剤節約コース」をお使いください。
- 真空超音波洗浄時、洗剤が残らないように水で洗い流してください。洗剤の付着は泡立ちの原因になります。
- 一度に水洗いできる量は4.5kgです。
- 水流が強いため、薄物やデリケートなものはおさげください。

1 洗濯物を入れ、**電源** を押す

2 **洗剤節約** / **水洗い** を2回押す

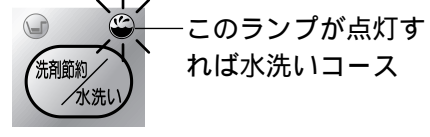

3 ふたを開けたままで **スタート** を押す  
水なしで洗濯物を動かし、水量の目安を表示します。

運転内容を表示

予約時間後 水量残り 19分 注水 7分

5秒後

予約時間後 水量残り 39分

すすぎをおこないません。

●洗剤、漂白剤、仕上剤は入れないでください。

4 ふたを閉める  
給水を始め、自動運転します。脱水運転になると、自動的にふたがロックされます。  
●ふたを開けていると途中で止まります。



お洗濯終了 ふたが開けられます。



便利メモ

## 洗剤節約コースでは...

- イオンコートが使えます [16]
- ふるの残り湯が使えます [29]  
すすぎにふるの残り湯を使うときは、ためすすぎ2回になります。
- 予約タイマーが使えます [28]
- 運転内容の途中変更ができます [37]
- わが家流が使えます [32]

## 洗剤使用量の目安

(39ページの表の約7割です)

表示水量	洗濯量の目安	合成洗剤		
		水30Lに対して20gのもの	水30Lに対して15gのもの	
47L (ES-U80D)	8.0kg以下	約0.6杯	22g	17g
45L (ES-U70D)	7.0kg以下	約0.6杯	21g	16g
42L	6.0kg以下	約0.6杯	20g	15g
39L	5.0kg以下	約0.4杯	18g	14g
35L	4.0kg以下	約0.4杯	16g	13g
30L	3.0kg以下	約0.4杯	14g	11g
26L	2.0kg以下	約0.3杯	12g	9g
23L	1.0kg以下	約0.3杯	11g	8g
12L	0.5kg以下	約0.1杯	6g	4g

# 銀イオンで衣類を清潔に

## イオン(Ag<sup>+</sup>)コート

銀イオン(Ag<sup>+</sup>)の力で衣類を抗菌<sup>1</sup>し、部屋干し時などの気になるにおいの発生をおさえます。

- 10分コース、水洗いコースには利用することができません。

## イオンコートとは・・・

この洗濯機は銀イオン(Ag<sup>+</sup>)発生装置を内蔵しています。

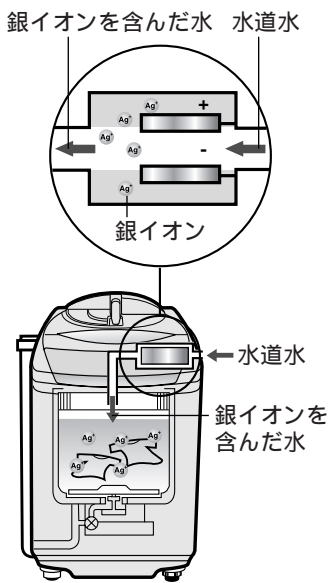

銀イオン(Ag<sup>+</sup>)は一部の防臭加工繊維製品をはじめ、多くの分野での利用が進められており、その皮膚への安全性も確認されています。<sup>2</sup>

この装置では、最終すすぎ中に、銀イオンを含んだ水を給水し、すすぎ中の衣類に銀イオンを吸着させます。

吸着した銀イオンが衣類を細菌から守り(イオンコート)、部屋干し時の気になるにおいや着用時の汗や皮脂によるにおいの発生をおさえるなど、衣類を清潔に保ちます。

**イオンコートした衣類を着用した際、お肌に異常を感じたときにはイオンコート機能のご使用をおやめください。**

衣類の種類、使用する洗剤、仕上剤により銀イオンの抗菌効果が小さくなる場合があります。

	繊維	洗剤	その他
大きなイオンコート効果を 得られやすい条件	綿・ポリエステル・ナイロンなど	粉末洗剤を使用	—
イオンコート効果小さくなる 場合のある条件	アクリル・シルク・ウールなど	液体洗剤を使用 (液体洗剤特有の成分がイオンコート効果をおさえてしまいます。)	ソフト仕上剤・のり剤を使用 (イオンコートの上を仕上剤で覆うことになるため、効果がおさえられてしまいます。)

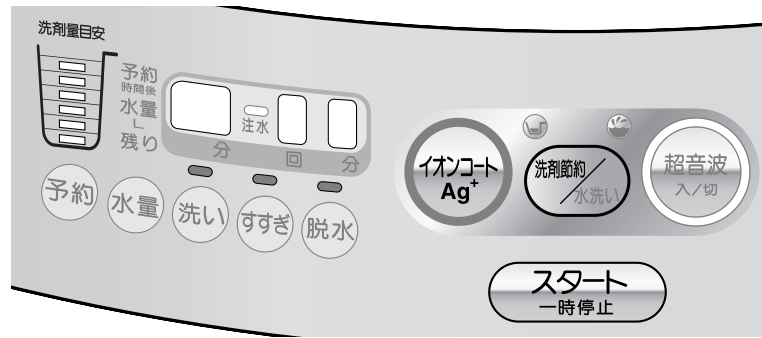

1

洗濯物を入れ、**電源** (電源) を押す

- ドライコースをご利用の場合、はじめは洗濯物を参考にお洗濯してください。

必要に応じて「コース」など運転内容を選ぶ

2

**イオンコート Ag<sup>+</sup>** を押す

イオンコートボタンのランプが点灯します。  
(取り消したいときはもう一度押してください)

3

**スタート** を押す

- スタート** を押すとイオンコートの設定は記憶されありません。(イオンコートボタンの点灯を確認)
- スタート後取り消した場合は再度設定できません。

4

それぞれの洗濯に応じて洗剤を入れる

5

ふたを閉める

給水を始め、選んだコースにしたがって運転を  
●最終すすぎ中にイオンコートをおこないます。

お洗濯終了

ピーツ ピーツ  
ふたが開けられます。



## イオンコート Ag<sup>+</sup> ボタンのランプが点灯しているときは

- 最終すすぎ中に銀イオン(Ag<sup>+</sup>)を含んだ水を給水します。
- 銀イオンの発生中はイオンコートボタンのランプが点滅します。



- イオンコートを使った場合、銀イオン水でのかくはん、つけ置き時間が追加されるため、使わない場合に比べてすすぎ時間が長くなります。(コース、洗濯量により異なりますが、おまかせコース8.0kg(7kgタイプは7.0kg)では約6分間長くなります)

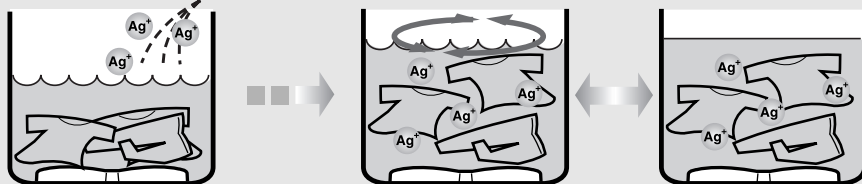

最終すすぎに銀イオンを含んだ水を給水する。

かくはんとつけ置きをおこない衣類を銀イオンコートする。



イオンコートは最終すすぎ中に水道水の給水によりおこなわれますので、次のときは利用できません。

お願い

1. 「すすぎ」を選ばなかったとき
2. 「ふる水すすぎ1回」を選んだとき



イオンコートボタンのランプが速く点滅しているとき

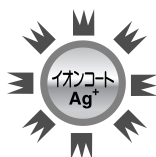

長期のご使用による装置の寿命などの原因が考えられます。

(イオンコート機能を利用して1日1回、おまかせコース8.0kg(7kgタイプは7.0kg)でお洗濯の場合、銀イオン発生装置は、約10年間ご使用いただけます。ただし、水質、水温などで寿命は異なります)

そのままご使用いただいても差し支えありませんが、イオンコート機能の利用はできません。

銀イオン発生装置は別売しておりますので、イオンコートをご利用になりたいときはお買いあげの販売店またはお客様ご相談窓口などにお問い合わせください。

(最終すすぎ時に蛇口が閉っていたり、断水したりしているときにも、ボタンのランプが速く点滅します。)

1: ●試験機関：(社) 京都微生物研究所

●測定方法：JIS L 1902：2002 (菌液吸収法)

定格容量の木綿の試験用布と規定量洗剤(花王「アタック」)を入れ、おまかせコース運転後乾燥、試験用布0.4gをオートクレープで滅菌後、約10<sup>5</sup>CFU/mlになるように1/20ニュートリエント培地で調整した菌液0.2 mlを試験用布に接種し、37℃18時間保存後菌数を測定し、抗菌効果の判定をおこなった。

●試験対象細菌：黄色ぶどう球菌

●抗菌方法：最終すすぎ液中に銀イオンを溶出、衣類に銀イオンを吸着させる。

2: ●試験機関：日本産業皮膚衛生協会

●試験方法：皮膚貼布試験

●開放法貼付試験(24時間)後、レプリカ法による判定をおこなった。



を代入しないで25ページの手順

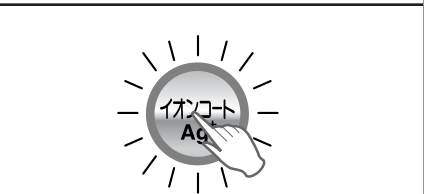

ますので、次回から押す必要はしてください)

始めます。

# ふだんのまとめ洗い

## おまかせコース

洗濯物の量や質に応じて、時間と水を節約した効率的な洗いかたです。

## しっかりすすぎコース

おまかせコースに比べ、すすぎは、アンダーフローすすぎのためすすぎ3回によるしっかりすすぎに変わります。

### 1 洗濯物を入れる

おまかせコース

しっかりすすぎコース

### 2 電源(入)を押す

おまかせ

しっかりすすぎ

10分  
(4.5kg)

### 2 電源(入)を押す

「しっかりすすぎ」を選ぶ

おまかせ

しっかりすすぎ

10分  
(4.5kg)

### 3 ふたを開けたままで スタートを押す

水なしで洗濯物を動かし、水量と洗剤量の目安を表示します。

運転内容を表示

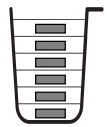

### 4 表示を目安に洗剤を入れる

コンパクトタイプの洗剤は、表示の量を目安に計って入れます。

- 使用量は種類によって変わります。  
その他の洗剤・漂白剤・仕上剤は、表示の水量をもとに使用量を確認して入れます。
- 粉石けんを使用するときは 

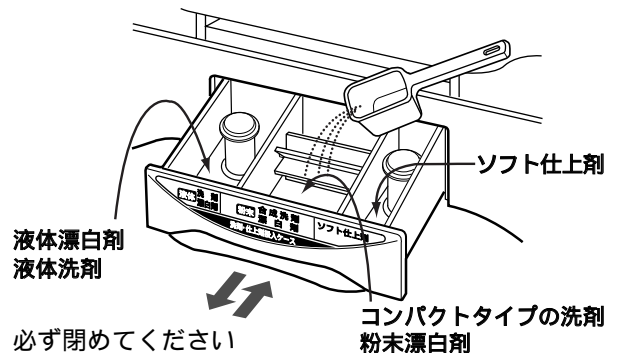

### 5 ふたを閉める

給水を始め、自動運転します。  
脱水運転になると、自動的にふたがロックされます。  
● ふたを開けていると途中で止まります。

ふたを閉めると、



お洗濯が終わるまで残り時間を表示します。

お洗濯終了

ピーツ ピーツ  
ふたが開けられます。



便利メモ

- イオンコートが使えます [16]
- ふろの残り湯が使えます [29]
- 予約タイマーが使えます [28]
- 運転内容の途中変更ができます [37]
  - おまかせコースですすぎを変更するときはシャワーすすぎを選ばません。 [33]
  - しっかりすすぎコースのすすぎは「あり・なし」の選択になります。
- わが家流が使えます [32]



お願い

- おまかせコースですすぎにふろの残り湯を使うときは、シャワーすすぎをおこなわず、ためすすぎ2回に変わります。
- 糸くずが付着しやすい衣類をいっしょにお洗濯されるとき糸くずが気になる場合は、次のいずれかの方法をおすすめします。
  - タオルなど糸くずの出やすいものとは別に洗う。
  - 市販の「糸くず防止用洗濯ネット」の利用。
  - 注水すすぎの利用。(「途中変更のしかた」 [37] 選べないコースもあります)

## しっかりすすぎのしくみ

しっかりすすぎコースでのすすぎは、アンダーフローすすぎとためすすぎ3回の4回すすぎです。

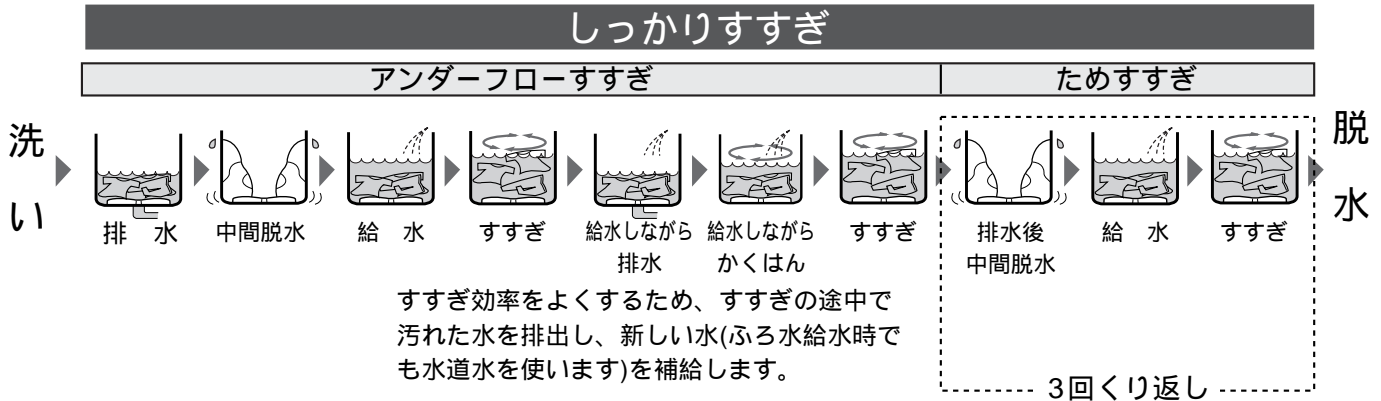

## 10分コース

着たら洗う、そんな軽い汚れもののお洗濯をスピーディにおこなう、お洗濯方法です。標準的なお洗濯なら、約10分です。運転時間や水量は、洗濯物の量により異なります。一度に洗える量は、4.5kg以下です。

**1** 洗濯物を入れ、**電源** を押す

**2** 「10分」を選ぶ

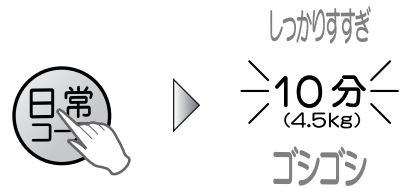

**3** ふたを開けたままで **スタート** を押す

水なしで洗濯物を動かし、水量と洗剤量の目安を表示します。



表示水量は洗剤量を決めるためのものです。洗い中の水位は一定ではありません。

**4** 表示を目安に洗剤を入れる

洗剤は、計って入れます。入れ過ぎないようにしてください。

- 10分コースでは、粉石けんは、おさげください。十分にすすげない場合があります。
- 洗剤・仕上剤の使いかた

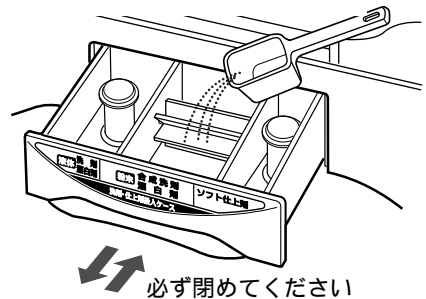

**5** ふたを閉める

給水を始め、自動運転します。脱水運転になると、自動的にふたがロックされます。

- ふたを開けていると途中で止まります。

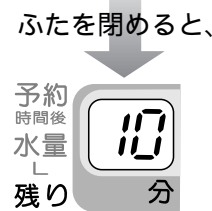

もう少し時間をかけてお洗濯したいとき

洗い始めの給水中におこのみに押す。



(押すと、残り時間が消え、もう一度押すと設定になります)



「H」は延長の印です。もう一度押すと、「延長」が取り消しになります。

お洗濯終了 ふたが開けられます。



変更できません。



便利メモ

- ふるの残り湯が使えます **29**  
10分コースでは、洗いのときだけに使えます。
- 予約タイマーが使えます **28**
- 運転時間を長くすることができます この時間延長は、記憶されません。

洗い	「洗い」が約2分長くなります。
すすぎ	「すすぎ」が約1分長くなります。
脱水	「脱水」が約2分長くなります。

- イオンコートは使えません



お願い

- 一度に洗える量は、4.5kg以下です。
  - 洗う量が多かったり、汚れが気になる場合は、おまかせコース **18** またはゴシゴシコース **22** をおすすめします。
  - 洗濯物の入れ過ぎは、布傷みの原因になります。
  - 洗える量は、布地の厚さや大きさ、種類などにより変わります。
  - 量が少ない場合は、洗濯・脱水槽(ドラム)を回す洗いかたに変わります。
- 運転時間の自動延長について  
次のようなときは、運転時間を延長することがあります。
  - 洗濯量が多い(約4.5kg以上)とき、汚れが多いときやごわごわする布を入れたとき。
  - ふる水給水のとき。

残り時間は、給水量が19L/分の場合です。  
水道水圧が低い場合や排水事情が悪い場合は、  
表示の時間より多少長くかかります。



10分を超えて運転しているときは、点滅でお知らせ

- 水が残ったままでの運転開始はおさげください。洗い時間が短くなったり、洗剤の投入に支障をきたします。
- 給水量が極端に少ないと、「E01」を表示して運転が止まる場合があります。  
(スタート) を押し続けると引き続き運転はできます)

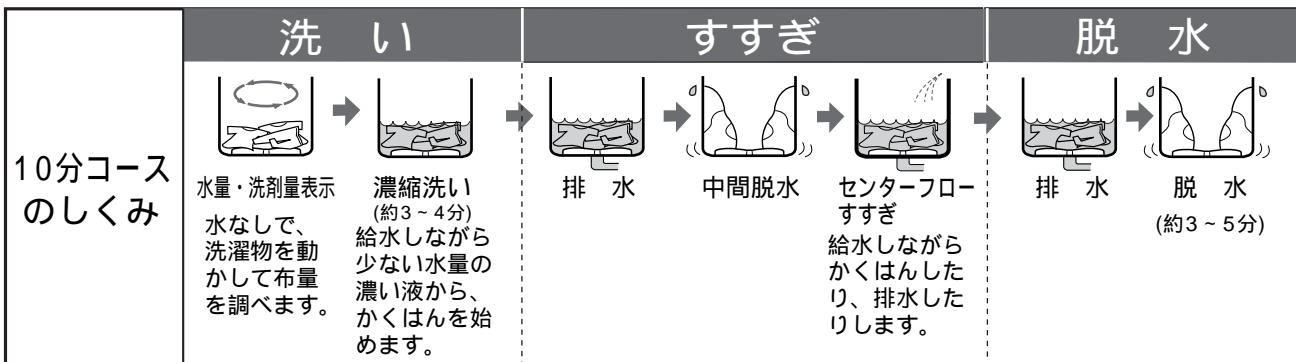

- 短時間に効率のよい洗濯をおこなうため、このコースの水位(水量)は、他の洗濯コースのように一定ではありません。また、給水中や排水中にも、槽内の水量に合わせてかくはんをおこないます。



# しつこい汚れのお洗濯

## つけ洗いコース

つけ置き効果を生かした洗いかたです。

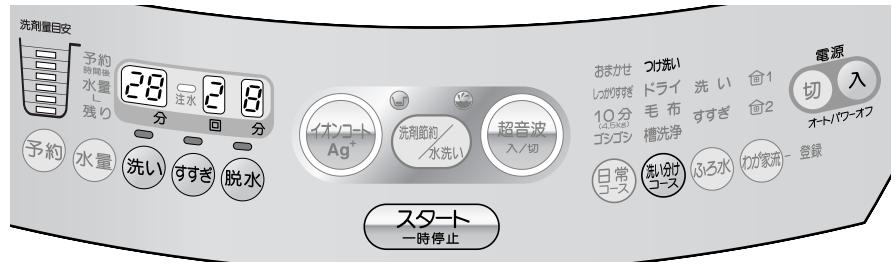

汚れが多いもののお洗濯 / しつこい汚れのお洗濯



便利メモ

- イオンコートが使えます 16
- ふるの残り湯が使えます 29
- 予約タイマーが使えます 28
- 途中変更は水量だけできます  
すすぎ・脱水は「あり・なし」の選択になり、すすぎは、シャワーすすぎをおこなわず、ためすすぎ2回に変わります。

1

洗濯物を入れ、**電源** を押す

2

「つけ洗い」を選ぶ



運転内容を表示



3

ふたを開けたままで

**スタート** を押す

水なしで洗濯物を動かし、水量と洗剤量の目安を表示します。



4

表示を目安に洗剤を入れる

洗剤は、表示の量を目安に計って入れます。

- 洗剤・仕上剤の使いかた 38

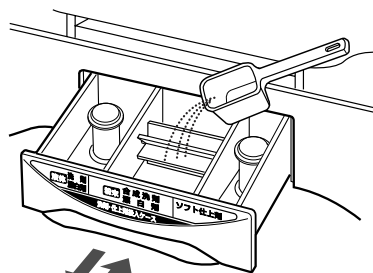

必ず開めてください

5

ふたを閉める

給水を始め、自動運転します。脱水運転になると、自動的にふたがロックされます。  
●ふたを開けていると途中で止まります。

ふたを閉めると、



お洗濯終了 ピーツ ピーツ  
ふたが開けられます。



お願い

- すすぎにふるの残り湯を使うときは、シャワーすすぎをおこなわず、ためすすぎ2回に変わります。

いろいろなお洗濯

# ドライマーク衣類などを洗う

## ドライコース

 の表示があるセーター、おしゃれ着などのデリケートな衣類をやさしく洗います。洗えないものもありますのでよくお確かめください。汗のついた衣類などに適しています。(ドライクリーニングではありません)

### 洗える衣類かどうか確かめる

取扱い絵表示の例

●取扱い絵表示や組成表示などが無いものは洗わないでください。



**洗えるもの** 水につけても、こするなどの力を与えなければ洗えるもの。

衣類の取扱い表示が



のおしゃれ着やデリケートな衣類

- ウール、カシミアなどのセーター
- ブラウス
- スカート・スラックスなど





セーター  
約400g



ブラウス  
約200g



スラックス  
約400g

ただし、  の絵表示のものでも洗えないものもあります。 次の **洗えないもの** 参照

**洗えないもの** 水につけるだけで次のように不具合があり、洗えないもの。

- 芯地を多く使っていて、形くずれしやすい衣類。  
(例：ネクタイ、ブレザー、ジャケット、コート、スーツなど)
- 毛倒れを起こす起毛製品。  
(例：ベルベット、別珍など)
- 表面の凹凸などが消えやすいもの。  
(例：防しわ加工品、エンボス加工品など)
- 著しい収縮や変色、表面変化を起こすおそれのある素材。  
(例：レーヨン、キュプラ、絹および混紡品など)
- 形くずれや表面変化を起こすおそれのある生地。  
(例：強撚糸使用の生地、ジョーゼット、クレープ、ちりめんなど)
- 色落ちしやすいもの。
- 皮革製品、皮革装飾のほどこしたもの。 ●和服、和装小物など。

水につけるだけで、形くずれしたり、光沢や風合いを損なったり、不具合になったりします。おさげください。

### 洗濯前の準備

**1** はじめて洗う衣類は、色落ちや色移りについて確かめます。

(例) 白いタオルなどに液体中性洗剤(衣料用)を含ませ、目立たない部分に強く押し当てて確かめます。



**2** しみや部分汚れは、あらかじめ処理します。

繊維の種類やしみの内容によって異なりますので、それぞれに応じた方法で処理してください。



●水道水(30 以下)をご使用ください。

お湯は、ウール・絹など動物繊維の縮み・変形の原因になります。

お願い ●洗濯物は、上から手で押さえ、十分に液を含ませ、沈めてください。衣類の種類によっては、洗濯物が浮き上がる場合があります。



# お洗濯

洗濯量・・・2.0kg以下 水量・・・「35L」

衣類をゆったり、軽く押し洗いを、やさしい洗いかたです。初めに洗剤を溶かすため、洗濯物を入れずにふたを開けたままでスタートします。

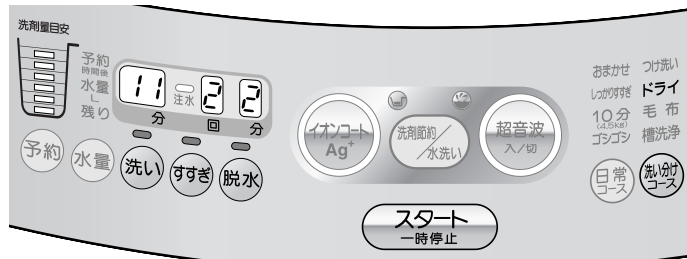

- イオコートが使えます [16]
- 「ふる水」「予約タイマー」は使えません
- 運転内容の途中変更は水量だけできます すすぎ、脱水は「あり・なし」の選択になります。

1

電源(Ⓜ)を押す  
「ドライ」を選ぶ

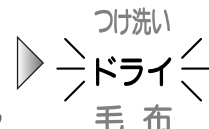

運転内容を表示



2

ふたを開けたままで

スタートを押す 水なし運転はありません。

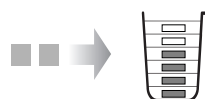

3

液体中性洗剤を入れる

- 液体中性洗剤(絹、おしゃれ着用やホームドライ用洗剤など)を表示の水量をもとに計って入れます。
- 使用量などについては、洗剤の説明書をお確かめください。
- 洗剤・仕上剤の使いかた [38]

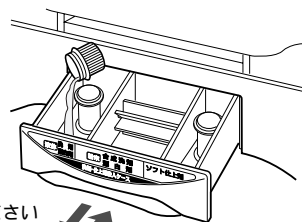

必ず閉めてください

ふたを閉めると、

4

ふたを閉める

給水を始め、洗剤を溶かすために30秒ほどかかります。

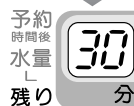

5

ピーツピーツ(10秒)と鳴ったら、スタートを押して「一時停止」にする

ふたを開け、洗濯物を入れる

- 洗濯物は、上から手で押さえ、十分に液を含ませ、沈めてください。衣類の種類によっては、洗濯物が浮き上がる場合があります。

お知らせ音を「切」にしていると、洗濯物投入のお知らせ音は鳴りません。

6

ふたを閉めてから、もう一度スタートを押す 自動運転を始めます。

脱水運転になると、自動的にふたがロックされます。

- ふたを開けていると途中で止まります。

お洗濯終了 ふたが開けられます。

- 洗濯が終わったら、すぐに取り出してください。(放置しておくと、しわになるおそれがあります)

## 干しかた

- ウール製品は、市販の平干しネットなどを使い、形を整えて日陰で干します。
- 毛足が長いものは、振りながら形を整えて干します。
- ブラウス、シャツなどの伸びにくいものは、ハンガーにかけ、形を整えて日陰で干します。

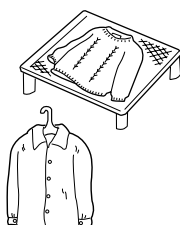

必要に応じ、アイロンをかけ、形を整えます。

- 取扱説明書に従って、スチーム、ドライや温度の使い分けをしてください。
- てかり(アイロン光)の出やすいものや刺しゅう、ビーズの付いたものには、当て布をするなど、注意しておこなってください。

ドライマーク衣類などを洗う

いろいろなお洗濯

# 毛布・掛けふとんを洗う

## 毛布コース

槽を反転させ、ゆっくりとていねいに洗います。大物洗いに適しています。

毛布やふとん、カーペットカバーなど大物を洗うときは、小さなものでも必ず別売の洗濯キャップまたは大型毛布用丸形ネット  をお使いください。

- キャップまたはネットなしで洗濯すると、洗濯物が浮き上がって洗濯物や洗濯機を傷めたり、水があふれて床を水びたしにすることがあります。

または の表示 のあるものが洗えます	毛布		掛けふとん		カーペットカバー 洗濯機で洗えると表示されたもので、約2.5畳まで (製品によって多少異なります)
	素材	アクリルなどの合成繊維 または綿100%	ポリエステル100%または羽毛		
サイズ	シングル140cm×210cm ダブル180cm×230cm	ダブル190cm×210cm			
重さ	約4.2kg以下	8kgタイプの洗濯機	中わた約1.8kg以下 羽毛約1.5kg以下		
		7kgタイプの洗濯機	中わた約1.3kg以下 羽毛約1.2kg以下		

### 洗濯キャップの入れかた

**1** 毛布やふとんは、角から順に入れ、押し込む

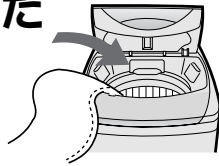

**2** 図のように曲げながら、奥側を先に入れる

洗濯キャップは表裏を逆にしないでください。

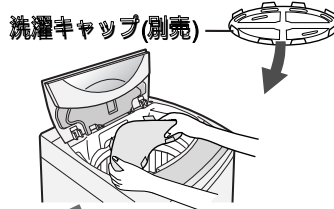

**3** 手前側を押し込んで、全体を槽の中へ入れる

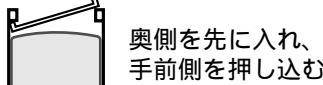

バルンサー

**4** バルンサーの下へ押し込み、水平にする

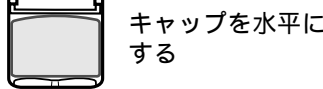

キャップの位置を確かめてください。

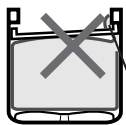

洗濯物をはさま込まないようにしてください。洗濯物を傷めます。

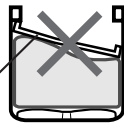

洗濯物が片寄っているとキャップも傾きます。必ず、水平にしてください。

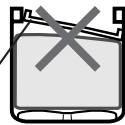

バルンサーからはずれかかっている状態では、運転しないください。

### 取り出しかた

キャップの手前側を押し下げる。

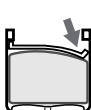

押し下げたまま、奥側を引き上げる。



キャップを取り出す。



### ネットを使う場合の準備

**1** 筒状に巻く

長手方向に、4～6つ折りにしてから巻き込みます。

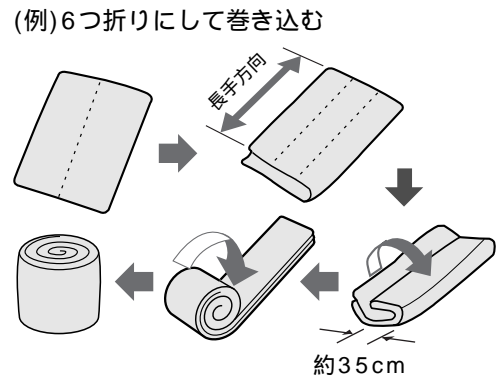

**2** ネットに入れる



**3** 洗濯・脱水槽に入れ、押し込む

浮き上がると、給水時に水が飛び散ったり、あふれたりして床が水びたしになることがあります。

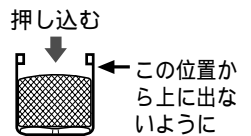

洗濯キャップ(別売部品)は、正しく入れてください。洗濯キャップが飛び出して、けがをしたり、本体を破損することがあります。



洗濯キャップは、「毛布」コース以外では使用しないでください。水が飛散したり、キャップが飛び出してけがをしたり、本体を破損することがあります。



洗い・すすぎ中、回っている洗濯・脱水槽や洗濯キャップなどには、手などを触れないでください。ゆるい回転でもけがをするおそれがあります。



1

洗濯物を入れ、**電源**を押す

必ず、別売の洗濯キャップまたは大型毛布用丸形ネットをお使いください。

2

「毛布」を選ぶ

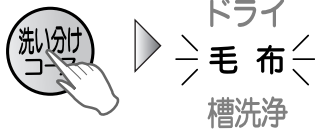

運転内容を表示

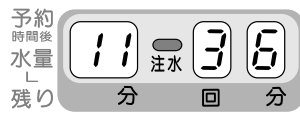

3

ふたを開けたままで

**スタート**を押す

水なし運転はありません。



4

表示を目安に液体洗剤を入れる

- 液体洗剤を、表示の水量を目安に計ってから入れます。 [39]
- 粉末洗剤は、あらかじめ、ぬるま湯(約30、5L)でよく溶かしてから、槽の周辺部へ直接入れます。
- 羽毛ふとんには、液体中性洗剤をお使いください。

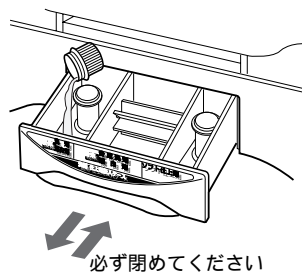

5

ふたを閉める

給水を始め、自動運転します。脱水運転になると、自動的にふたがロックされます。

ふたを閉めると、



ふとん・毛布などは、浮き上がりやすいので十分に押し込みます。

中央部が盛り上がっている。



しばらく押しすと、空気が出る。



1 **スタート** を押し、「一時停止」にする。

2 洗濯・脱水槽の回転が完全に止まってから、浮き上がっている部分を手で押し、空気を追い出す。

3 水面以下にしてから、**スタート** を押す。(自動的に水が補給されます)

●ふたを開けていると途中で止まります。

お洗濯終了 ピーツ ピーツ  
ふたが開けられます。



便利メモ

- イオンコートが使えます [16]
- ふろの残り湯が使えます [29]
- 予約タイマーが使えます [28]
- 運転内容の途中変更ができます [37]
- わが家流が使えます [32]



ご注意

- 電気毛布、カーペットカバーには、洗濯できるものとできないものがあります。電気毛布、カーペットカバーの説明書をよくお読みください。



お願い

- 羽毛ふとんは、洗濯後に羽毛のにおいの残るものがあります。目立たない部分を水につけて絞り、においがするものは、洗わないでください。
- 羽毛ふとんは、羽毛の片寄りを直し、形を整えながら、風通しのよい日陰で干します。

毛布・掛けふとんを洗う

いろいろな洗濯

## 予約洗濯

出かける前に干したいときなど、お洗濯を何時間後に終わらせるかを選ぶ方法です。

- ドライ、槽洗浄コースは予約ができません。

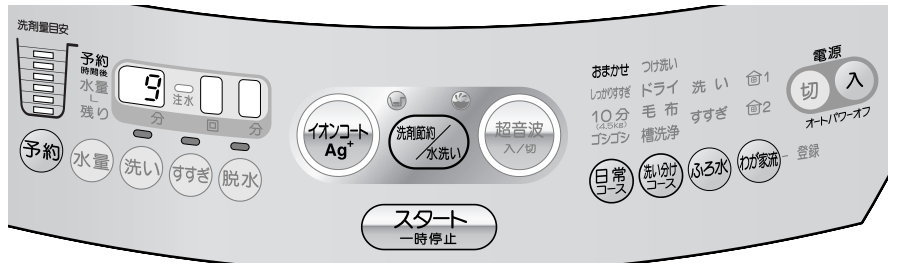

予約設定中を表しています。

<b>1</b>	洗濯物を入れ、 <b>電源</b> を押す 必要に応じて、「コース」や「イオンコート」、「ふる水」など、運転内容を選ぶ。	
<b>2</b>	<b>予約</b> を押す 初めは「2」または前回ご使用の時間が表示されます。	
<b>3</b>	さらに <b>予約</b> を押し、洗濯終了までの時間を選ぶ 1時間刻みで、24時間後まで合わせられます。	
<b>4</b>	<b>スタート</b> を押す 水量と洗剤量の目安を表示します。	<p>運転内容を表示したあと水量を表示する</p>
<b>5</b>	洗剤を入れる 洗剤は、表示の量を目安に計って入れます。 <b>39</b> <b>3</b>  必ず開めてください	<p>洗剤を入れ、ふたを閉めると、</p>
<b>6</b>	ふたを閉める 予約の完了です。 ふたを開けたままですと、予約運転が始まりません。 お洗濯が始まるまでこのランプだけが点灯し、他の表示は消えます。	<p>約2分後</p>

こんなときは

- 予約した内容を確認したいとき
- **予約** を押すと、洗濯終了までの時間と運転内容を表示します。
- 予約したあと、内容の変更や取り消しをしたいとき
- 一度電源を「切」にし、初めからやり直します。



お願い

- 粉石けんや液体石けんは、固まると溶けにくいので、予約洗濯には使わないでください。
- 終了時間は、給水・排水条件などにより、合わせた時間を多少過ぎてしまうことがあります。

## ふろ水ポンプの準備

電源スイッチを「切」にして、おこなってください。

- 付属のふろ水ポンプセットの長さは、4mです。長さが足りないときは、別売部品の「延長用(5m)ふろ水ホースセット」[52](#)を継ぎ足すことができます。最長9mです。

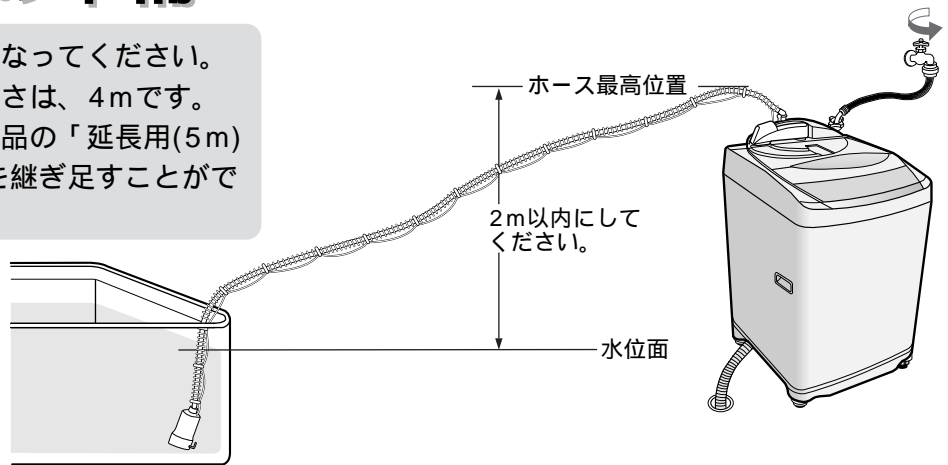

予約タイマーの使いかた／ふろの残り湯を使う

### 1 給水つぎてを、「カチッ」と音がするまで確実に差し込む

- 軽く引っ張って、抜けないか確かめる。
- 水道からのホースは差し込まないでください。流量が多く、水漏れします。

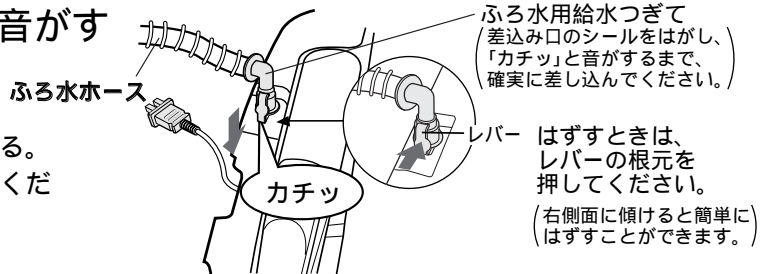

### 2 ふろ水ポンプのコードを洗濯機のポンプ接続用プラグに差し込む

ふろ水ポンプのコード  
ポンプ接続用プラグ  
(マーク「凸」を合わせる)

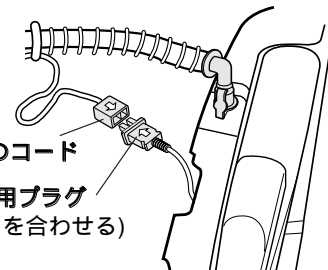

### 3 ふろ水ポンプを水中に沈める

- ポンプを斜めに持って水中でゆすり、ポンプ内の空気を追い出しながら沈めます。ポンプ内に空気が残っていると、吸い上げにくくなります。

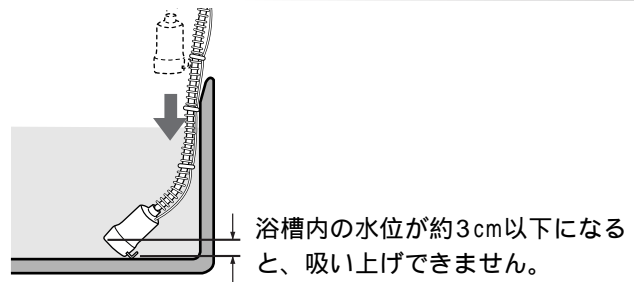

-  **お願い**
- 浴槽が洗濯機より高い位置にある場合は、サイフォンの原理により、水が止まらなくなりますので使わないでください。
  - お洗濯が終わったら、すぐにふろ水ポンプを浴槽から引き上げてください。給水つぎてが万一洗濯機からはずれた場合、水がサイフォンの原理で流れ出るのを防ぐためです。

-  **ご注意**
- ふろ水ポンプは沸かしているお風呂や45℃以上の湯には使わないでください。変形や故障の原因となります。
  - 付属のふろ水ポンプは、この洗濯機へのふろ水給水以外には使用しないでください。
  - この洗濯機には、指定以外のふろ水ポンプを接続しないでください。火災・故障の原因になります。
  - 気温が低く、残り湯の温度が高い場合、槽の外側に水滴が発生し、床面を濡らすことがあります。水滴を受けるための洗濯機用トレイ(別売) [52](#)をお求めください。

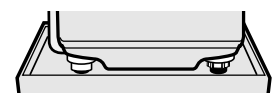

いろいろな洗濯

# …ふろの残り湯を使う

## ふろ水給水

付属のふろ水ポンプを準備します。 

ドライコース以外のすべてに利用できます。

- 蛇口は、必ず初めから開けておきます。洗剤投入のため、初めの約20～60秒間は水道水が出ます。
- ふろ水給水時の所要時間は、表示の残り時間より長くなります。

### 1

洗濯物を入れ、 **電源** を押す

必要に応じて、洗濯コースなど運転内容を選ぶ

### 2

**ふろ水** を押し、ふろ水の使いかたを選ぶ

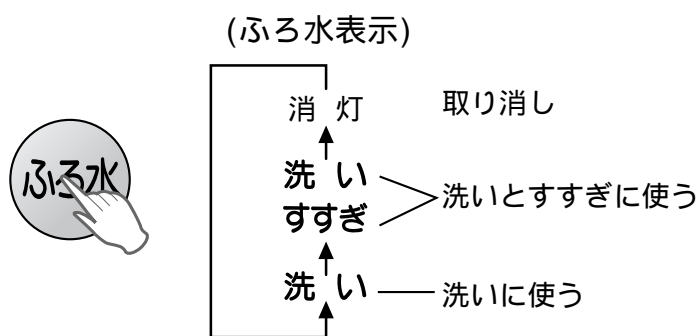

押すごとに切り換わります。

### 3

**スタート** を押す

スタート後に **ふろ水** を押すと、ふろ水給水が取り消されます。(水道水に切り換わります)

### 4

それぞれのお洗濯に応じて洗剤を入れる

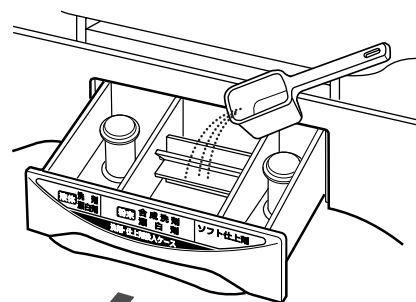

必ず閉めてください

### 5

ふたを閉める

給水を始め、選んだコースにしたがって自動運転します。

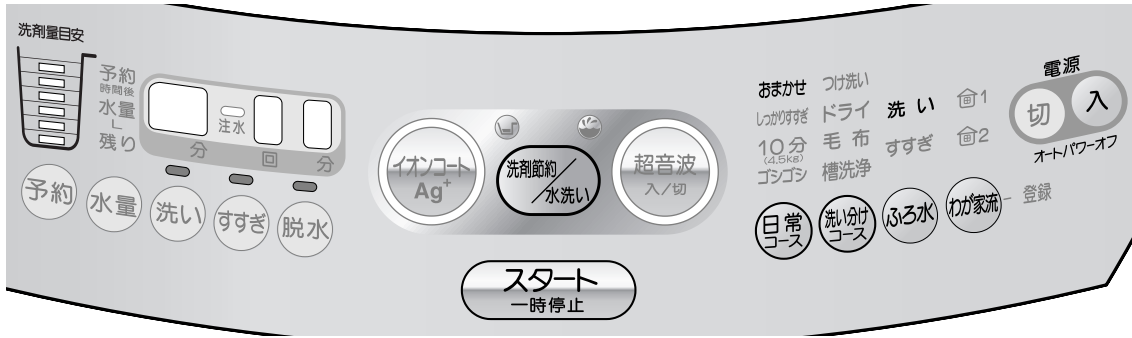

●途中で、水道水に切り換えるとき

「ふろ水」を押すと、水道からの給水に切り換わります。(ふろ水表示が消えます)

- ふろ水が途中で足りなくなったときでも約3～5分後、自動的に水道からの給水に切り換わります。

●イオンコートが使えます 

「ふろ水すすぎ1回」を選んだときは使えません。

●予約タイマーが使えます 



すすぎにふろ水を使うとき

- 1 シャワーすすぎはおこなわず、ためすすぎに変わります。
- 2すすぎが2回以上のとき、最後のすすぎは水道水になります。(1回のときは、ふろ水でのすすぎになります) また、注水すすぎ時は、一定水位に達したあとの注水は水道水になります。
  - 入浴剤を使ったふろ水を使用すると、洗濯物に変色することがあります。
  - 硫黄(いおう)などの入った入浴剤は、ステンレス槽がさびることがありますので使わないでください。



ふろ水表示が点滅に変わっているときは

ふろ水が給水されなくなったので、水道水に切り換えて運転を続けていることを表しています。

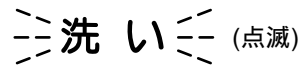

## ふろ水ポンプのあとしまつ

- 1 洗濯物を必ず先に取り出す。
  - ホース内の残水が流れ出て、洗濯物を濡らすのを防ぐためです。
- 2 ふろ水ポンプを浴槽から取り出す。
- 3 ふろ水ホース内の水を抜く。
  - 洗濯機側の接続をはずし、ホースのどちらか一方を高くして残水を抜いてください。残水はホース内の汚れの原因になります。
- 4 ふろ水ポンプセットを図のように輪にして、ふろ水ホース掛けに引っ掛ける。

ホース掛け取り付け部 (シールをはがしてください)

親指を掛けて手前に引きながら差し込んでください。

はずすときは、親指を掛けて手前に引きながら全体を持ち上げてください。



ポンプはどちらにも掛けられます。

## 登録 / 呼び出し

おこのみにつくったご自分の運転内容が2種類まで登録(記憶)できます。  
いつものお洗濯にとっても便利です。

登録できる内容	洗剤節約、おまかせ、しっかりすすぎ、ゴシゴシ、毛布の各コース
	イオンコート、洗い時間、すすぎ回数(すすぎかた)、脱水時間、ふる水給水、水量

### 1 洗濯物を入れ、**電源** を押す

登録のしかた

### 2 「わが家流」をつかって登録する

初めてお使いになるとき、「**㊦1**」「**㊦2**」には、あらかじめおまかせコースが登録されていますが、そのまま自由に登録する内容を  
変更することができます。また2回目以降も同様に、そのときの登録内容に関係なく自由に更新することができます。

- ① **わが家流** を押して、  
「**㊦1**」を選ぶ
 

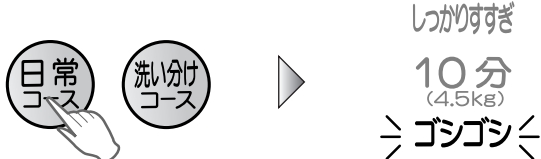
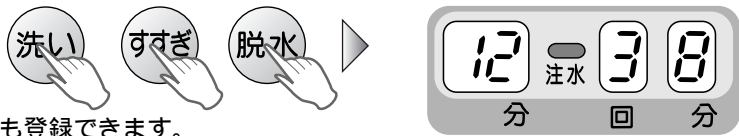
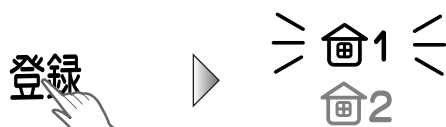
(コースや運転内容を選んで  
いるときは点滅になります。)
- ② 必要に応じて **日常コース** **洗い分けコース**  
などで「コース」を選ぶ
 
- ③ おこのみに洗い、すすぎ、脱水の  
「時間」や「回数」を選ぶ
 
  - 「水量」、「イオンコート」、「ふる水」も登録できます。
  - ボタン操作のしかた **33、34** (ふる水ボタンは **30**)
  - 選んだ登録内容を「自動」に戻したいときは、改めて「コース」を選び直してください。
- ④ **登録** を押す
 

登録できると、点滅が  
点灯に変わります。

同じ方法で2番目のわが家流を「**㊦2**」に登録できます。

### 3 **スタート** を押す

### 4 表示を目安に洗剤を入れる

### 5 ふたを閉める

給水を始め、選んだ運転内容にしたがって自動運転します。  
脱水運転になると、自動的にふたがロックされます。  
●ふたを開けていると途中で止まります。

お洗濯終了    
ふたが開けられます。





わが家流の設定中を表しています。

## 2

### 登録した「わが家流」を呼び出す

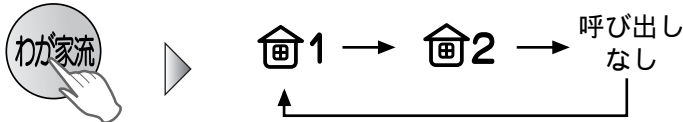

- 表示された運転内容をお確かめください。
- すぐにスタートできますが、左ページの要領で、さらに、変更や登録の更新もできます。



#### 便利メモ

- イオンコートが使えます  
「すすぎなし」「ふる水すすぎ1回」を選んだときは使えません。 [16]
- ふろの残り湯が使えます [29]
- 予約タイマーが使えます  
予約時間は、登録できませんが予約洗濯のつど、記憶されます。 [28]
- 運転内容は途中変更できます [37]

### 洗い、すすぎ、脱水、水量で設定できる内容

時間・回数などは、それぞれボタンを押すたびに切り換わります。  
しっかりすすぎコースでのすすぎは、しっかりすすぎの「あり・なし」の選択になります。

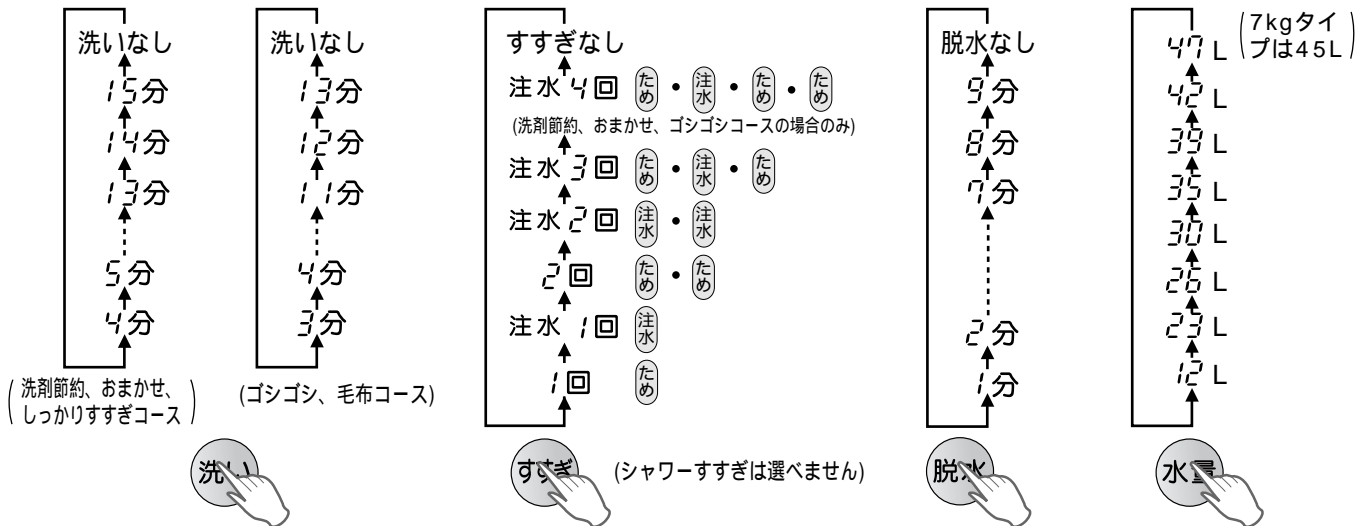

#### すすぎについて

- **ため** はためすすぎ、**注水** は注水すすぎを表しています。

#### 水量切替について

- すすぎから始めるときや水が残ったままでスタートするときは、「水量」を選んでください。水量を選ばないと、「42L」など決められた水量になります。
- 水量を切り換えるさいは、洗濯量に応じて適切に選んでください。水量が少な過ぎると、衣類を傷めたり、十分に洗濯できなかったり、おまかせコースなど槽(ドラム)反転洗いの場合、槽が大きく揺れることがあります。
- 洗濯量が少ない(2.0kg以下)場合に、「水量」を多くしないでください。ゴシゴシコースの場合など水流が強くなって、水が飛び散るおそれがあります。

# 洗いのみ、脱水(排水)だけ・・・を選ぶ

## 個別運転(手動設定)

洗い、すすぎ、脱水の組み合わせや時間・すすぎ回数が選べます。

設定できるコース | おまかせ、しっかりすすぎ、ゴシゴシ、洗剤節約、毛布の各コース

- しっかりすすぎコースでのすすぎは、しっかりすすぎの「あり・なし」の選択になります。
- つけ洗い、ドライコースでの洗い、すすぎ、脱水は、「あり・なし」の選択になります。

### 1

洗濯物を入れ、**電源入**を押す

必要に応じて、洗濯コースを選ぶ

### 2

**洗い** **すすぎ** **脱水** で、組み合わせと時間・回数を選ぶ  
(すすぎから始めるときは **水量** も選ぶ)

- それぞれのボタンで設定できる内容は、33ページをご覧ください。

こんなときに	ボタン操作 	運転内容 <small>水流などは、選んだコースによって異なります。</small>
別に洗ったものを脱水するとき	<b>脱水</b>	脱水のみ <b>脱水</b> <small>初めに排水をします。</small>
洗濯液を再利用するとき	<b>洗い</b>	洗いのみ <b>洗い</b> <small>洗濯液は残ります</small>
予洗いをするとき	<b>洗い</b> <b>脱水</b>	洗い・脱水 <b>洗い</b> <b>脱水</b>
すすぎ水を再利用するとき	<b>洗い</b> <b>すすぎ</b>	洗い~すすぎ <b>洗い</b> <b>すすぎ</b> <small>すすぎ水は残ります</small>
洗ったものをすすぐとき	<b>すすぎ</b> <b>水量</b>	すすぎのみ <b>すすぎ</b> <small>すすぎ水は残ります 初めに排水と脱水をします。</small>
すすいで脱水するとき	<b>すすぎ</b> <b>脱水</b> <b>水量</b>	すすぎ~脱水 <b>すすぎ</b> <b>脱水</b> <small>初めに排水と脱水をします。</small>
全自動 洗い時間やすすぎかたなどを変えるとき	<b>洗い</b> <b>すすぎ</b> <b>脱水</b>	洗い~脱水 <b>洗い</b> <b>すすぎ</b> <b>脱水</b>
槽の水を排水したいとき	ふたは開けておきます <b>脱水</b>	排水のみ <b>排水</b> <small>Eco2の表示が出たら電源を切る</small>

チャイルドロックを解除しておこないます。 

### 3

**スタート** を押し、必要に応じて洗剤を入れ、ふたを閉める

水が残ったままで洗いを始めるときの洗剤・漂白剤は、直接洗濯槽へ入れます。

終了

ピーツ ピーツ



便利メモ

- イオンコートが使えます [16] 「すすぎなし」「ふろ水すすぎ1回」を選んだときは使えません。
- ふろの残り湯が使えます [29]
- 予約タイマーが使えます [28]
- 運転内容の途中変更ができます [37] (コースによって異なります)



お願い

- 水流など、洗い、すすぎ、脱水の運転内容は、選んだコースに応じた内容になります。
- 洗濯量が少ない(2.0kg以下)場合は、「水量」を多くしないでください。水流が強くなって、水が飛び散るおそれがあります。
- 「すすぎのみ」「すすぎ～脱水」「脱水のみ」の場合、いったん排水してから脱水を始めるので、運転が始まるまでに少し時間がかかります。
- すすぎや脱水から始めるときは、洗濯物は均等に入れ、上から手で押さえ込んでください。脱水の立ち上がり時、バランスが崩れるのを防ぐためです。
- 注水すすぎ時の水位は、水量の設定にかかわらず、最上段の水量まで給水され、注水を続けます。
- 残り時間の表示は、標準的な給水・排水時間および脱水終了時の終了音報知までの時間を含みますので、選んだ時間より長くなります。

洗いのみ、脱水(排水)だけ...を選ぶ

いろいろな洗濯

# こんなお洗濯も

## 洗濯液を2度使う

1回目は汚れの少ない物を個別運転の方法(手動設定 [34])で、2回目の洗濯物は全自動コースで洗います。

**1** 1回目の洗濯物を入れ、「洗い」のみを選び、洗濯する。



**2** 洗濯物を取り出し、2回目の洗濯物を入れる。「コース」と「水量」を選び、洗い～脱水の全自動で洗濯する。

- 洗剤の追加は、洗濯槽へ直接入れます。
- 水量を選ばないと、「42L」など決められた水量になります。

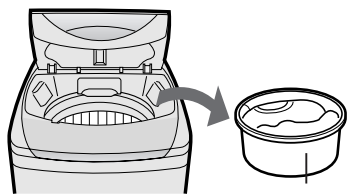

1回目の洗濯物

2回目の洗濯物

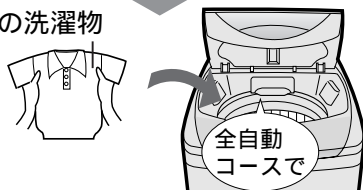

**3** 1回目に洗った洗濯物を均等に入れる。「水量」を選び、「すすぎ～脱水」ですすぎから始める。

- 水量を選ばないと、「42L」など決められた水量になります。



## のりづけをする

のりづけできる量... 2.0kg以下  
使えるのり... 「全自動洗濯機用」と表示されたもの。

のりの量..... 洗濯のりの表示にしたがってください。



化学合成のり

**1** 衣類を入れ、個別運転の方法(手動設定 [34])で次の内容に合わせ、運転を始める。

- 運転内容... ゴシゴシコース、「洗い3分」、「脱水3分」
- 水量..... 「30L」(1kgのときは「26L」)



**2** 給水が始まったら、ふたを開け、洗濯のりを少しずつ入れる。

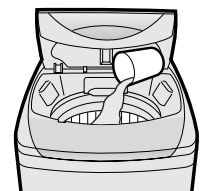

**3** ふたを閉める。  
運転を始めます。

**4** 終わったら、すぐに槽に付着したのりを次の方法で落としてください。

- 運転内容... ゴシゴシコース、「洗い5分」、「脱水4分」
- 水量..... 「42L」



- 漂白剤を約10mL入れると、より効果的に落とせます。



ご注意

- 槽に付着したのりを落とさなかったり、指定以外の洗濯のりを使うと、目詰まりや漏水など、故障の原因となります。

# 知っておくと便利

## 途中変更のしかた

洗い中は、洗い時間、すすぎ回数、脱水時間を変更することができます。

変更できるコース おまかせ、しっかりすすぎ、ゴシゴシ、洗剤節約、毛布の各コース

●しっかりすすぎコースでのすすぎは、しっかりすすぎの「あり・なし」の選択になります。

- 1 **スタート** を押して、「一時停止」にする。
- 2 追加の洗濯物を入れる。
- 3 **洗い** **すすぎ** **脱水** **水量** で、変更する。  
設定できる内容の詳細は **33**



一度押すと現在の内容を表示します。



表示中に押すと変更になります。

- 4 **スタート** を押す。(引き続き運転を始めます)



ご注意

- 洗い中でも終わり近くになると変更ができなくなります。
- すすぎ、脱水中は、途中変更ができません。
- コースの変更は、運転が始まるとできません。
- 洗濯物を追加したときは、適切な水量に変えてください。

## 水量多め設定のしかた

洗いから始めるときの水量は自動的に決まりますが、その水量を多めに設定することができます。

設定内容が反映されるコース おまかせ、しっかりすすぎ、ゴシゴシ、つけ洗い、洗剤節約、水洗いの各コース

- 1 電源「切」の状態 で **わが家流** を押しながら、**電源** を押す。
- 2 **水量** を押して調節する。  
表示数値でお確かめください。

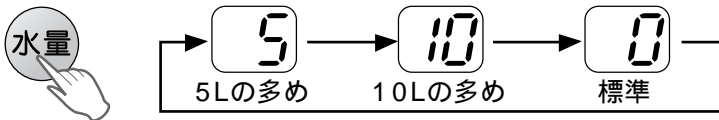

●最上段の水量以上にはなりません。

- 3 **スタート** を押す。(記憶され、電源が「切」になります)

## 終了音の消しかた

終了音を「切」にすると、ドライコースでの洗濯物投入のお知らせ音も鳴りません。

設定のしかた スタート後に、**日常コース** を押しながら **わが家流** を押す。

- 「ピッ」と音がすれば「切」になっています。
- 「ピピッ」と音がすれば「入」になっています。

# 洗剤・仕上剤の種類と使いかた

洗濯・脱水槽に水が残ったまま洗濯を始めるときは、洗剤、漂白剤を槽内に直接入れてください。水道からの給水が十分におこなわれず、洗剤投入ケースに残ることがあります。

## 粉末合成洗剤

### 粉末漂白剤

洗い始めの給水時に、自動的に投入されます。

## 液体洗剤

### 液体漂白剤

洗い始めの給水時に、自動的に投入されます。

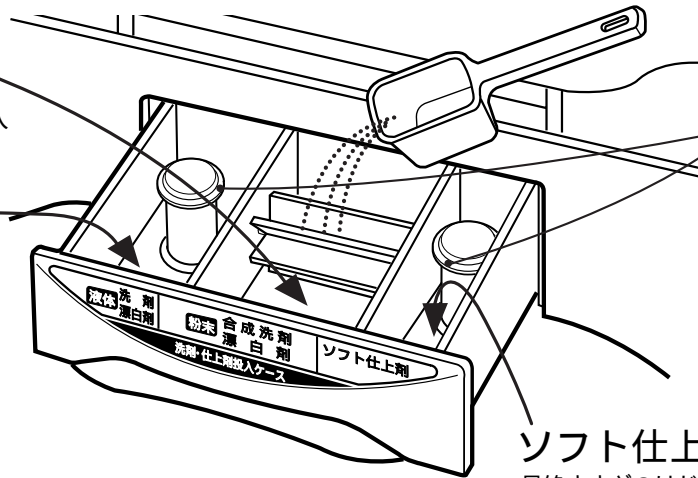

このリング部の位置以上に入れないでください。サイフォン現象により、すぐに流れ出すことがあります。また、わずかに水が残ることがありますが異常ではありません。

## ソフト仕上剤

最終すすぎのはじめに、自動的に投入されます。

## コンパクトタイプ

### 粉末合成洗剤

表示を目安に計って入れます。

- スプーンの大きさや洗剤の使用量は、洗剤メーカーや銘柄によって異なります。ご使用になる洗剤をお確かめください。
- 洗剤を多めに入れたり、投入ケースが濡れていると、洗剤が残りこびり付く原因になります。ご使用の前に乾いた布で拭いてください。
- 洗剤は、水に溶けやすいものをお使いください。

### ソフト仕上剤

表示水量を目安に計って入れます。

- 運転中は、「一時停止」にしてから入れてください。
- 濃縮タイプのもの(水30Lに対して6.6mLのもの)は、流れにくいので、水で3倍に薄めてから入れてください。
  - 最終すすぎが注水すすぎの場合、効果が減少します。
  - ソフト仕上剤を入れたまま、12時間以上放置しないでください。ソフト仕上剤が、固まることがあります。

## 液体洗剤

表示を目安に計って入れます。

- 粘り気が強い洗剤の場合は、流れにくいので2倍に薄めて入れます。
- 液体漂白剤をいっしょに使用される場合で量が多いときは、液体洗剤を薄めて洗濯・脱水槽へ入れてください。

### 液体石けんについて

液体石けんでも、粉石けんと同じように石けんが洗濯物に残りやすく、石けんかすがパルセーターの下などに付着する場合がありますので、液体石けんの表示をご覧のうえ、よく溶かし、すすぎを十分におこなってください。

## 漂白剤

使用量、使いかたは、漂白剤の表示にしたがってください。

- 液体タイプは漂白剤側へ、粉末タイプは粉末合成洗剤側へ入れます。
- 塩素系は、色落ち・変色のおそれがありますので、ご注意ください。

イオンコート [16] を使ってお洗濯するとき、液体洗剤、ソフト仕上剤、のり剤などを使用すると、イオンコート効果が小さくなる場合があります。

## 洗濯物の量について



- 記載しています洗濯容量は、JIS(日本工業規格)に規定の布地によるものです。
- 布地の厚さや大きさ、種類などにより、洗える量が変わります。布の動き具合を見て調節してください。通常の衣類で洗える量は、表示の7~8割が適当です。

# 洗剤・ソフト仕上剤の使用量

洗剤節約コースでの洗剤使用量は、下表の約7割になります。15ページをご覧ください。

表示水量		洗濯量の目安	合成洗剤							粉石けん	ソフト仕上剤 濃縮タイプ
			コンパクトタイプ		液体タイプ		いつもお使いのもの				
ES-U80D (8kgタイプ)	ES-U70D (7kgタイプ)		すりきり一杯が水量55L のスプーンの場合	水30Lに対して 20gのもの	水30Lに対して 15gのもの	水30Lに対して 20mLのもの	水30Lに対して 40mLのもの	算出した量	目安	水30Lに対して 40gのもの	水30Lに対して 6.6mLのもの
47L	—	8.0kg以下	約0.8杯	31g	24g	31mL	63mL			63g	10mL
—	45L	7.0kg以下	約0.8杯	30g	23g	30mL	60mL			60g	10mL
42L	42L	6.0kg以下	約0.7杯	28g	21g	28mL	56mL			56g	9mL
39L	39L	5.0kg以下	約0.7杯	26g	20g	26mL	52mL			52g	9mL
35L	35L	4.0kg以下	約0.6杯	23g	18g	23mL	47mL			47g	8mL
30L	30L	3.0kg以下	約0.6杯	20g	15g	20mL	40mL			40g	7mL
26L	26L	2.0kg以下	約0.4杯	17g	13g	17mL	35mL			35g	6mL
23L	23L	1.0kg以下	約0.4杯	15g	12g	15mL	31mL			31g	5mL
12L	12L	0.5kg以下	約0.2杯	8g	6g	8mL	16mL			16g	3mL

- 洗剤は、入れすぎないようにしてください。  
多く入れると、泡が飛び、床を濡らしたり、電気部品に付着して故障の原因になります。
- 衣類の「取り扱い表示」に示された洗剤をお使いください。

- 10分コースのときの使用量は、本体に表示される水量を目安に入れてください。上表の洗濯量を目安にしないでください。

## 粉石けんの使いかた (よく溶かしてからお使いください)

### 洗濯機での溶かしかた

- 1 ゴシゴシコースで「12L」の水量を選び、いったんふたを閉めてからスタートし、給水します。
- 2 かくはんが始まったら、粉石けんを少しずつ入れ、約3分ほど運転し、十分に溶かします。
- 3 洗濯コース、水量を選び直してから、お洗濯を始めます。

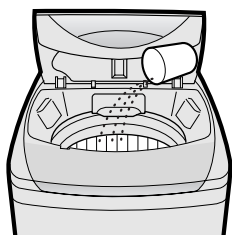

### 溶けにくい場合の溶かしかた

- 1 30 前後のぬるま湯を約5~10L、容器に用意します。
- 2 十分にかき回しながら、粉石けんを少しずつ入れ、溶かします。  
● 粉石けんが固まったり、粒が残ったりしないよう、十分に溶かします。
- 3 洗濯を始め、給水中にふたを開け、石けん液を槽内に入れます。



お願い

- 粉石けんは、合成洗剤に比べて洗濯物に残りやすく黄ばみや石けんのにおいの原因となりますので、すすぎを十分におこなってください。注水すすぎ4回 をおすすめします。
- 粉石けんの表示(溶かしかた、取り扱い注意など)をよく読んでお使いください。
- 粉石けんの使用量が多過ぎたり、低温の水に直接入れたりしますと、完全に溶けない石けんや石けんかすが、パルセーターの下などに残り、浮き上がって洗濯物を汚すことがあります。

粉石けんや液体石けんは、固まると溶けにくいので、予約洗濯に使わないでください。

# お手入れ

## 洗剤投入ケース

ご使用ごとに洗う。

水で洗ってから、水分を拭き取ってください。

洗剤が残ると、ケース内にこびりつき、取れにくくなります。また、洗剤が流れにくくなります。

### はずしかた

いっぱい引き出してから、斜め上に持ち上げる。

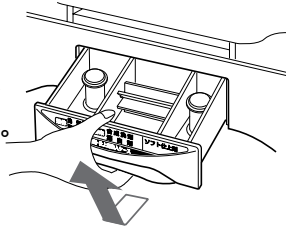

### 取り付けかた

斜め上から軽くはめ込み、まっすぐ押し込む。

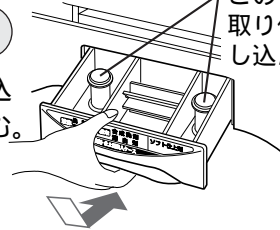

このキャップは必ず取り付け、確実に押し込んでください。

## 糸くずフィルター

お洗濯のつど取り除く。

ネットが詰まると、ネットが破れたり、糸くずが取れにくくなります。

### はずしかた

1 図のように親指を奥まで入れてつまみ、強く押し下げながら手前に引き出す。

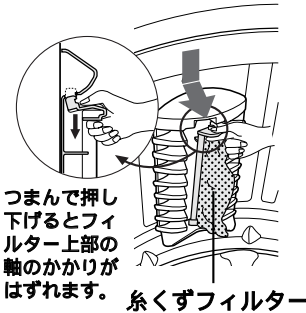

2 ネットを裏返して、糸くずを取り除く。  
●湿っているうちに取り除きます。

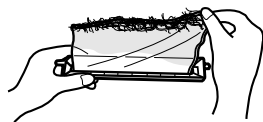

### 取り付けかた

下部の軸（長い方）を下側の穴に差し込んでから、上部を押し込む。

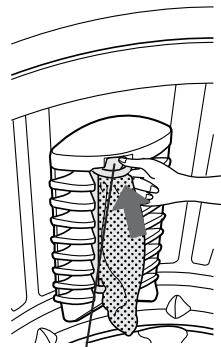

糸くずフィルターのつまみ



ご注意

糸くずフィルターをはずしたままで、洗濯しないでください。洗濯物を傷付けるおそれがあります。

- 糸くずフィルターは消耗品です。破れたときは、お買いあげの販売店でお買い求めください。

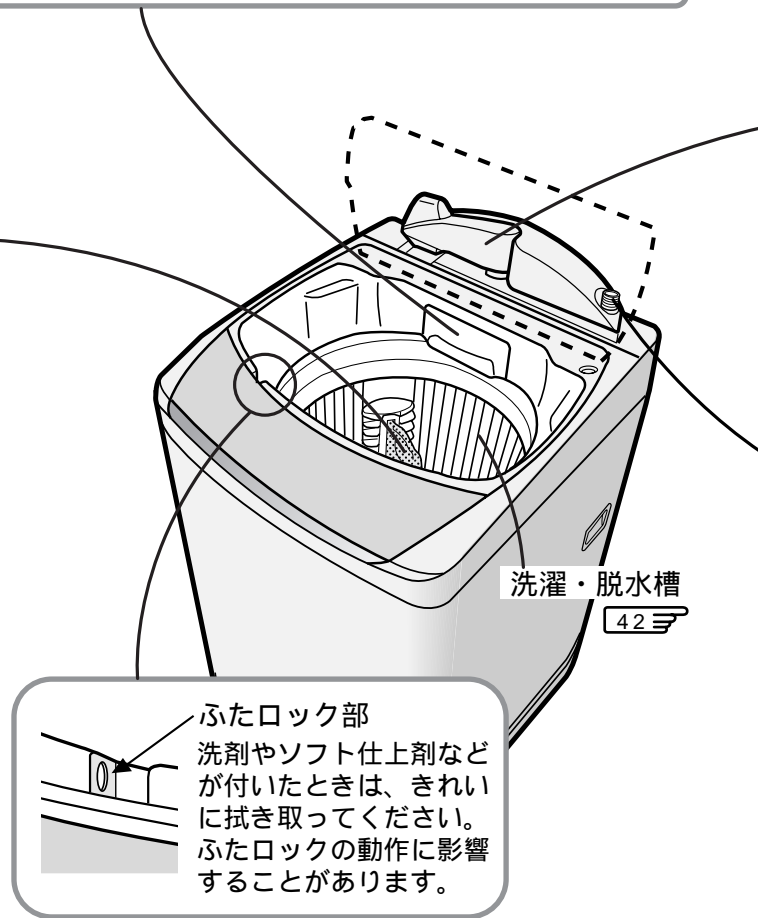

## 本体

よく絞ったやわらかい布で拭き取る。

- 揮発性溶剤・クレンザーなど使わないでください。プラスチック部などを傷めます。
- ふた・パネルなどのプラスチック部分に粉末や液体の洗剤が付いたときは、すぐに拭き取ってください。放置すると傷むことがあります。



### 警告



本体各部に水をかけないでください。ショート・感電の原因になります。



## 真空超音波洗浄機

### 警告



必ず電源プラグをコンセントから抜いておこなってください。また、濡れた手で抜き差ししないでください。感電やけがをすることがあります。

2～3回ご使用ごとに、汚れを取り除く。

真空超音波洗浄機先端のホーン部には、ご使用とともに汚れや洗剤かすが付着します。そのままにしておくと、汚れが衣類に付いたり、こびり付いて、超音波が伝わりにくくなります。

● トレーに付いた汚れなどは、やわらかい布で拭き取ってください。



ご注意

● トレーには水をかけないでください。水が洗濯・脱水槽の外側へ飛び散って床を濡らしたり、ショート・感電の原因になります。

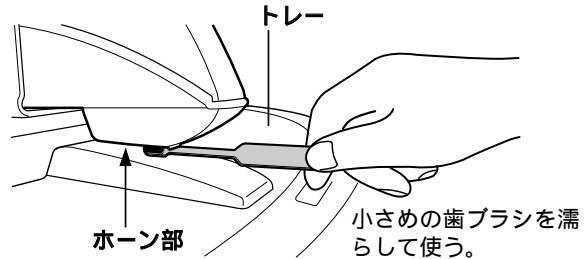

小さめの歯ブラシを濡らして使う。

## 給水ホース接続口

水の出が悪くなったときに。

- 1 給水ホースをはずす。  
(水の飛び散りを防ぐため、47ページの方法を参照)
- 2 給水弁フィルターを先の細いペンチで引き抜き、歯ブラシなどでごみを取り除く。



給水弁フィルターは、必ず取り付けてください。

● 給水弁にごみが入って故障することがあります。破れたり、ごみが取れなくなったときは、給水弁フィルター(別売部品 [52](#))をお買い求めください。

## 水が凍るとき

### 凍るのを防ぐために

- 1 蛇口を閉め、給水ホースをはずし、ホース内の水を抜く。
- 2 排水を十分におこない、洗濯槽の水を抜く。

### もし、凍ったときは

- 1 水栓、給水ホースの接続部は蒸しタオルで包む。
- 2 給水ホース、ふる水ポンプは、約40のお湯につける。
- 3 約40のお湯を入れ、10分程度放置する。

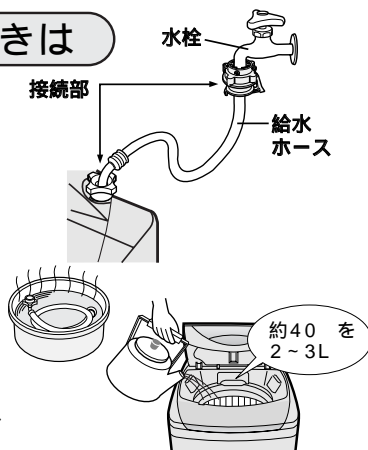

### 真空超音波洗浄機をご使用のときは・・・

真空超音波洗浄機をご使用になると内部に少量の水が残ります。凍るおそれのあるときは、必ずこの残水を抜いてください。

電源プラグをコンセントから抜く。

洗濯・脱水槽を後方へ押しやりながら、図のように水抜きボタンを上方向へ押し、水を抜く。

● 水抜きボタンのところから水が出てきますので、出なくなるまで押してください。

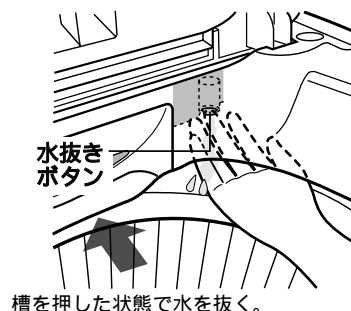

凍ると、アーム先端から水が出なくなります。このときは、自然に解けるまでご使用にならないでください。

槽を押しした状態で水を抜く。

# ・・・お手入れ

## 洗濯・脱水槽 (ステンレス槽)

ステンレス槽をいつでもきれいに使うために

- カビの発生(湿気)をおさえるため、お洗濯が終わったら、衣類を早めに取り出してください。
- お洗濯のつど、濡れた布できれいに拭いてください。
- さびに気がついたら、市販のステンレス用(台所用)洗剤で拭き取ってください。

### 槽洗浄コース

洗濯・脱水槽の石けんかすなどの汚れやカビ、臭いが気になるときにご利用ください。

この洗濯機は穴なし槽のため、槽の内側を洗浄する場合と、外側まで洗浄する場合とでは、方法が異なります。

- イオンコート [16]、ふろの残り湯 [29] が使えます。
- 予約タイマーは使えません。
- 洗濯物は絶対に入れないでください。
- 換気を十分におこなってください。

用意するもの

洗濯槽クリーナー(シャープエンジニアリング(株)取扱い品) [52]

### 槽の内側を洗浄するとき

洗濯・脱水槽の内側やパルセーターの裏側を洗浄したいときにご利用ください。

#### 1 ふたを閉めたまま、電源(電源)を押してから 洗い分けコースで「槽洗浄」を選ぶ

水量「47L」(7kgタイプは45L)  
つけ置き時間「6」時間で、槽の内側を洗浄するモード(「[L]」で表します)に設定されます。



必要に応じて、  
洗い ボタンで  
つけ置き時間を、  
水量 ボタンで  
水量を変更する。

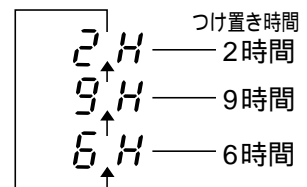

#### 2 「[L]」の表示を確かめて スタート を押す 給水を始めます。

#### 3 給水が終わったら スタート を押して一時停止にし、 洗濯槽クリーナーを入れる



#### 4 ふたを閉めてから、もう一度 スタート を押す

洗濯槽クリーナーを溶かすため、しばらく(約5分間)かくはんしたあと、約6時間(「6」時間設定の場合)弱い水流とかくはん休止をくり返しつけ置き洗浄をおこないます。つけ置き洗浄と再度(約5分間)かくはんした後、注水すすぎ(2回)で仕上げます。

ピーツ ピーツ (10秒)と鳴ったら、槽洗浄終了。

## ふろ水ポンプ 2~3回ご使用ごとに。

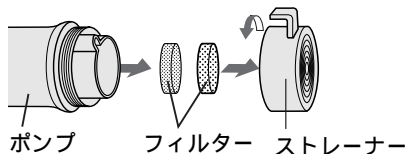

### 注意

ふろ水ポンプのコードを洗濯機からはずしておこなってください。  
ポンプの偶発的な回転でけがをすることがあります。

ストレーナーを左に回し、フィルターをはずす。  
ストレーナー・フィルターを水の中で掃除し、ごみを落とす。  
フィルターを先に入れ、ストレーナーを右に回して確実に取り付ける。

- フィルターやストレーナーをはずしたままで使用しないでください。  
糸くずなどが詰まり、ポンプの故障の原因になります。

## 槽の外側まで同時に洗浄するとき

この洗濯機は洗濯・脱水槽の外側に汚れが付いた場合でも、槽内に逆流しない構造になっていますが、槽の外側の汚れが気になる場合には、次の方法で洗浄することができます。

●あらかじめバケツなど、水を受けることのできるものをご用意ください。

### 1 排水ホースを排水口からはずし、ホース掛けに掛ける

この洗濯機の構造上、ホースを立てておかないと、洗浄液が流れ出て、異常表示「E01」をおこします。

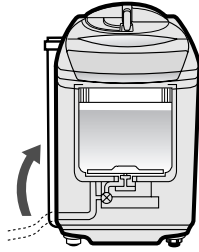

### 2 ふたを閉めたまま、電源( )を押してから洗いかけコースで「槽洗浄」を選び、続けて

脱水を押す

水量「47L」(7kgタイプは45L)つけ置き時間「6」時間で、槽の外側まで洗浄するモード(「」で表します)に設定されます。



必要に応じて、つけ置き時間、水量を変更する。(「槽の内側を洗浄するとき、手順1」42頁)

### 3 「」の表示を確かめてスタートを押す

給水を始めます。

### 4 給水が終わったらスタートを押して一時停止にし、洗濯槽クリーナーを入れる

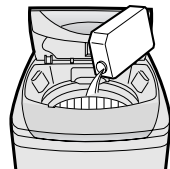

設置時などに排水ホースを切っている場合は、この方法を使うことができません。

下記手順5で給・排水を同時におこなうとき、ホースからあふれ出た洗浄液で床を水びたしにしています。

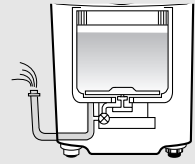

### 5 ふたを閉めてから、もう一度スタートを押す

洗濯槽クリーナーを溶かすためしばらく(約5分間)かくはんしたあと、槽の外側や排水ホースに洗浄液を送り、その後約6時間(「6」時間を設定した場合)つけ置き洗浄します。

### 6 「E03」の表示が出て、ピ、ピ、ピ、…(10秒)と鳴ったらつけ置き洗浄終了。



(つけ置き終了のお知らせです。異常表示ではありません)

槽をすすぐ前に、次の手順で、洗濯・脱水槽の外側と排水ホースの洗浄液を抜いておく。

バケツを排水ホースの先に当てがいながら、排水ホースをホース掛けからはずし、出てきた液をバケツで受ける。

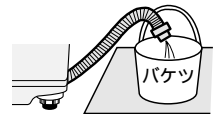

●最初はホースからいきおいよく液が出ますので、バケツからあふれないようにご注意ください。

バケツが一杯になったら、排水ホースをホース掛けに掛ける。

を数回くり返し液がなくなったら、排水ホースを元通りに排水口に接続する。

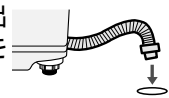

### 7 ふたたびスタートを押す

注水すすぎ(2回)で槽の外側まですすぎます。

●ふたが閉まっていることをご確認ください。

ピーツピーツ (10秒)と鳴ったら、槽洗浄終了。

## ふる水給水ホースの洗浄

長期のご利用で水あかなどが付着し、黒い汚れが出てくるような場合、お試してください。(大きめのバケツをご用意ください)

### 1 準備

フィルター、ストレーナーをはずす。

フィルター ストレーナー



コード先端のプラグに袋などをかぶせておく。洗濯バサミなどでつぎて部を固定する。

### 2 洗濯槽クリーナーを30～40倍に薄めたものを注ぎ、6～12時間つけ置き洗浄する。

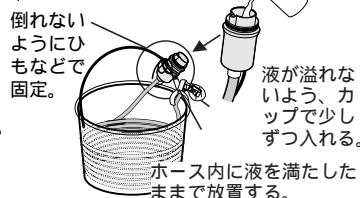

倒れないようにひもなどで固定。

液が溢れないよう、カップで少しずつ入れる。

ホース内に液を満たしたまま放置する。

### 3 つけ置き終了後水量「47L」(7kgタイプは45L)に合わせ、「ふる水給水」でホースをすすぐ。

●47L(7kgタイプは45L)まで給水できたら排水し、もう一度ふる水給水をくり返してください。



ふる水給水をおこなってホース内をすすぐ。

洗濯槽クリーナーが手・衣類などに付かないようにご注意ください。

# 据え付け

## 据え付け場所

### 警告



浴室など湿気の多い所や風雨にさらされる場所には、据え付けしないでください。感電や漏電による火災のおそれがあります。

- 水平でしっかりした所に置く  
タイルなどのすべりやすい床、弱い床は振動や騒音が大きくなります。
- 壁などから2cm以上離す  
蛇口や水栓つぎてからも離してください。

## アース線をつなぐ

### 警告



アースを確実に取り付けてください。故障や漏電のときに、感電するおそれがあります。

#### アース端子がある場合

洗濯機のアース線を、その端子に確実に接続します。



アース端子  
アース線

#### アース端子がない場合

アース工事をおすすめします。

- 電気工事士によるD種接地工事が必要です。お買いあげの販売店または最寄りの電気工事店に依頼してください。



ガス管につなぐと危険です。



アース棒  
(別売り)

## 衣類乾燥機をご使用のとき

(乾燥機の排水ホースの接続)

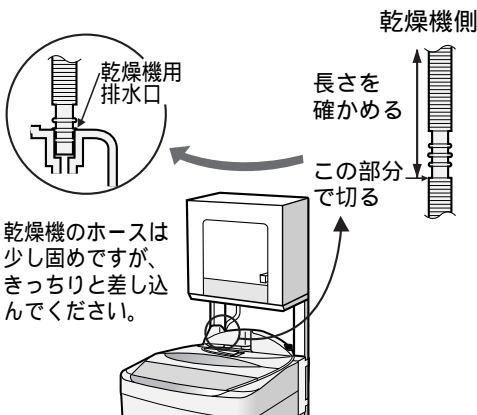

## 設置

ポイント：水平にする。  
がたつきをなくする。

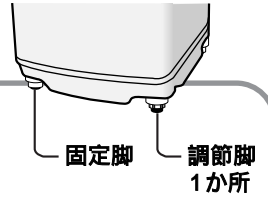

傾いたり、がたつきがあると、振動が大きくなったり、途中で止まりやすくなります。

### 1 がたつきをなくする

調節脚の高さを調節し、がたつきをなくします。

ゆるめる  
(調節脚が回しやすくなる)

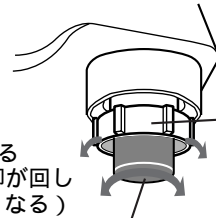

調節脚固定用ねじ

締める  
(調節脚が固定される)

### 2 水準器で水平を確かめる

水準器を真上から見ます。

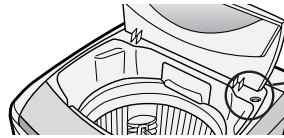

気泡が円内にあれば水平です。



気泡が円からはみ出れば傾いています。

### 水平調節のしかた

気泡のはみ出し方向と反対位置の脚を高くして水平にします。

#### 例1 気泡が前方向に、円から1/3はみ出しているとき

後ろ側の脚2か所に脚スペーサーを敷く。

脚スペーサー  
6mm

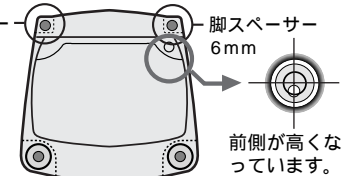

#### 例2 気泡が前と右方向の中間に、円から1/3はみ出しているとき

後ろ側の脚2か所と左側の脚に脚スペーサー敷く。この場合、気泡のはみ出し方向とは反対方向の脚をより高くする。

脚スペーサー  
6mm

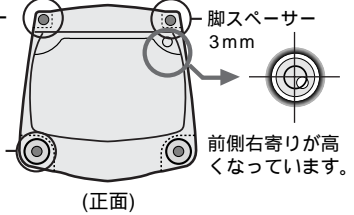

- 気泡のはみ出し方向やはみ出し量によって、脚スペーサーの厚さを変えてください。
- 付属の脚スペーサーで調節しきれないときは、調節脚の高さを低くするなどして、もう一度調節し直してください。

### 脚スペーサーの使いかた

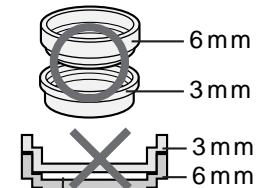

逆にすると、すき間ができ、正確な高さになりません。

### 3 もう一度、がたつきのないことを確かめる

- ラジオ、テレビ等は、雑音防止のため洗濯機からできるだけ離してください。
- 据え付けやアース工事に要する費用は、販売店にご相談ください。

# 排水ホースの接続と処理

## 警告



必ず電源プラグをコンセントから抜いておこなってください。また、濡れた手で抜き差ししないでください。感電やけがをすることがあります。

排水ホースの  
取り出し例

排水ホースは、左右・前後の5カ所から取り出すことができます。排水口との接続に便利な所から取り出してください。

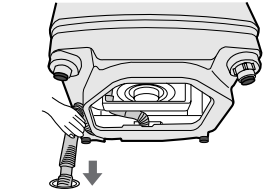
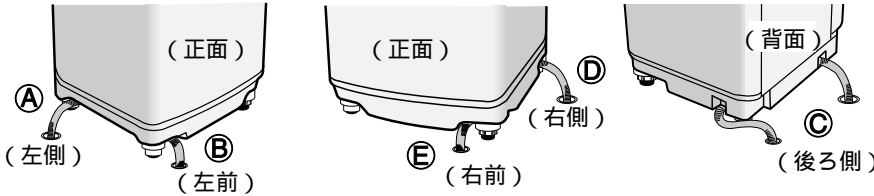

狭い場合は、排水口が底面の溝部(ガイドの外側)に位置するように、洗濯機を寄せます。

## 1 排水ホースの取り出し方向を変える (このままご使用になる場合は、必要ありません)

- 取り出し口は(A)～(E)の5カ所です。必ず、ホース固定部に確実にはめ込み、固定してください。

1 正面を下に静かに倒す。

2 (A)、(B)以外から取り出す場合は、排水ホースを(A)のホース固定からはずす。

3 排水ホースをご希望の取り出し口に向け、溝・ガイドに沿わせていく。

4 排水ホースのくびれた部分を順にホース固定部にはめ込む。

5 排水ホースが確実に固定されたのを確かめてから、洗濯機を静かに起こす。

この部分には絶対に触れないでください。けがをするおそれがあります。

傷が付かないように毛布などを敷く

<(C)から引き出す場合>

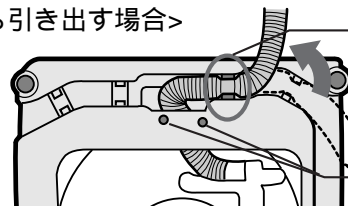

必ず、このホース固定部で固定してください。

このねじはずさないでください。

<(D)または(E)から引き出す場合>

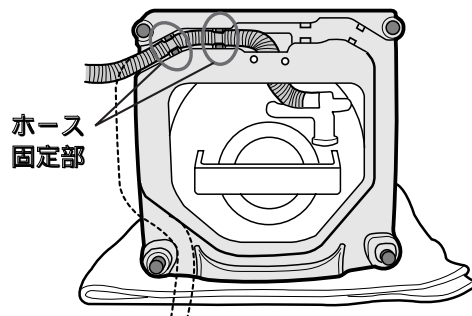

指でホースのくびれた部分を持ち、傷付けないようにする。

## 2 排水口との位置関係を確認しながら、設置する

1 排水ホースを排水口へ差し込む。

- ホースが長い場合は、図のようにくびれた部分で切ることができます。(先端のスリーブを差し替えてください。先端での詰まりが防げます) 切ることができます スリーブ  
ただし、排水ホースを切ると、43ページ「槽の外側まで洗浄する」ことができなくなりますので、ご注意ください。



2 設置場所が狭い場合は、左側面などは排水口が底面の溝部(ガイドの外側)に位置するように、洗濯機を寄せることができます。

まず知っていただきたいこと

据え付け/排水ホースの接続と処理

# 排水ホースの 接続と処理

排水口への接続は、水が流れやすいようにしてください。排水が悪いと排水に時間がかかったり、途中で止まったりすることがあります。

- 排水ホースは水平(高さを10cm以下)にしてください。排水ホースの位置が高いと、給水が止まらなくなったり、運転が止まったりすることがあります。(ホースの外径は約4cmです)

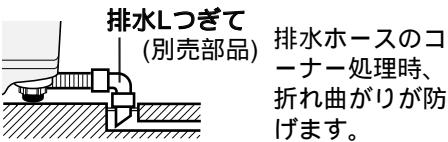
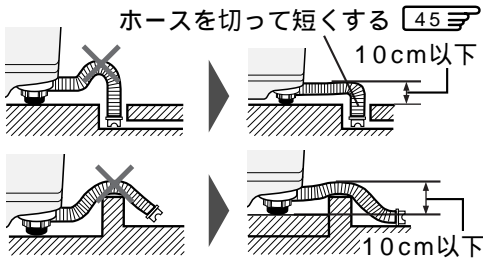

## ホースが短い場合

延長は、内径3cm以上のホースで、長さを1.5m以下にしてください。



- 排水口が洗濯機の下になるときは、必ず「真下排水つぎてB(脚カバー付)」(別売部品)をお使いください。

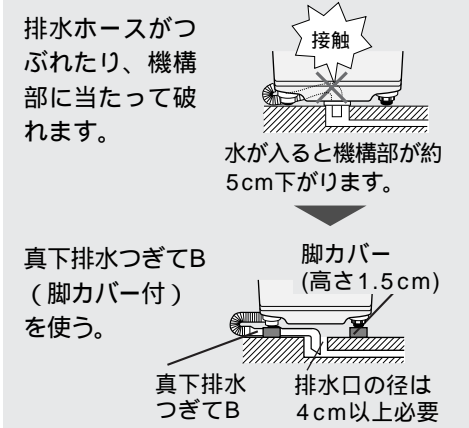

- 排水ホースを洗濯機の本体や脚で敷きこまないようにしてください。
- 排水ホースは、排水口から上げたり、はずれたりしないよう、しっかり接続してください。はずれると、水が床へ流れます。

# 給水ホースの取り

## 適した蛇口

### 横水栓

先端の傷にご注意(水漏れの原因)

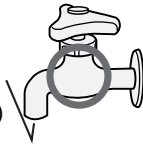

- 分岐水栓(別売部品 [52])を利用すると、洗濯機専用として使え、給水ホースの付けはずしの必要がなく、便利です。

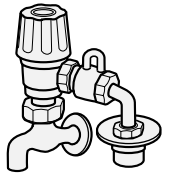

### 自在水栓

ここから水漏れします。

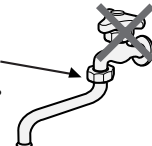

### 万能ホーム水栓

先端が弱くはズれることがあります。

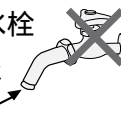

- 自在水栓・万能ホーム水栓は、水漏れの原因になるため、オートストッパー付き水栓ジョイント(シャープエンジニアリング(株)取扱い品 [52])をおすすめします。



水道水圧により水漏れ(水びたしになる場合も)しますので、よくお確かめください。

水栓つぎてと給水ホースは、必ず同梱のものまたは当社別売部品をお使いください。すでに付いている場合でも、新しいものに取り換えてください。

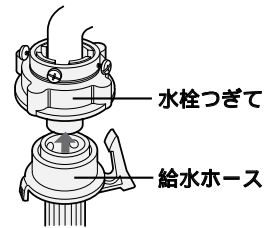

水栓つぎては、取り付けかたが悪いと、水道水圧によりはずれ、水びたしになる場合があります。

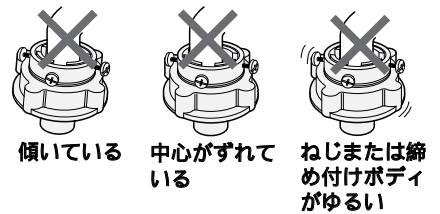

給水ホース接続部のぐらつき・ゆるみがないか確かめる。水道水圧により水が飛び散ることがありますので、締め付け直してください。



- 確実に締まったかどうかは、ホースの根元を持って、左右に動かしてみます。

## 水栓つぎての点検を！

- 1 しっかり止まったかどうかは、ホースを持って引っ張り、確かめます。
- 2 取り付け後は蛇口を開いて、水漏れしないことを確かめます。

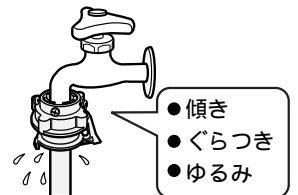

- 長期のご使用でねじがゆるんだりすると、水びたしなど思わぬ被害を招くことがあります。ときどきお調べください。
- 付け直しても不具合なときは、当社品の水栓つぎてと給水ホースをお買い求めのうえ、取り換えてください。

# 付け

まず知っていただきたいこと

排水ホースの接続と処理 / 給水ホースの取り付け

## 1 洗濯機に給水ホースをつなぐ

袋ナットを給水ホース接続口にまっすぐあてがい、強く締め付ける。

- 袋ナットをホースとともに動かして締め付けると、よく締まります。

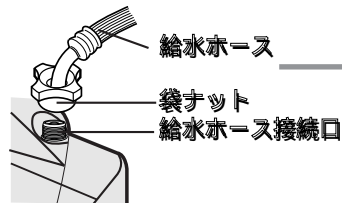

## 2 蛇口に水栓つぎてを取り付ける

1 手前側になるねじ(2本)を蛇口の径までゆるめ、水栓つぎてを蛇口の中央に押し当てる。

蛇口の径が普通 (16mm) のとき

蛇口の径が大きいとき

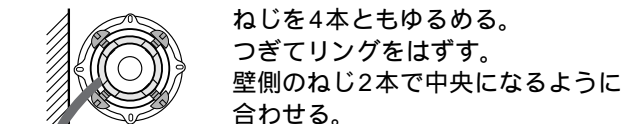
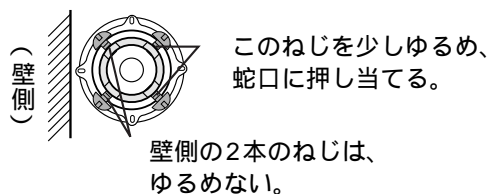

2 まっすぐに押し当てながら、手前のねじを均等に、しっかり締め付ける。

3 ラベルをはがしてから、締め付けボディを手で強く締め付ける。

水栓つぎてを付け直すときは、締め付けボディを左に回し、ねじ山が4mm程度見える状態にしてから、取り付けてください。

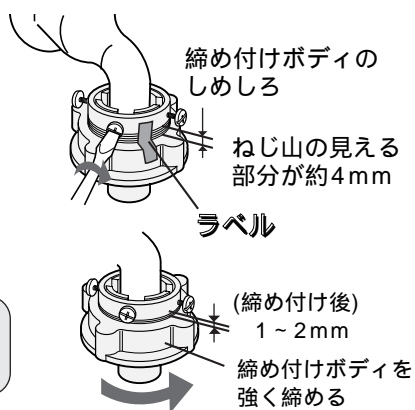

## 3 水栓つぎてに給水ホースをつなぐ

1 スライダーを引き下げる。

2 そのままで水栓つぎてに差し込み、スライダーをはなす。「パチン」と音がするまで、十分に差し込む。

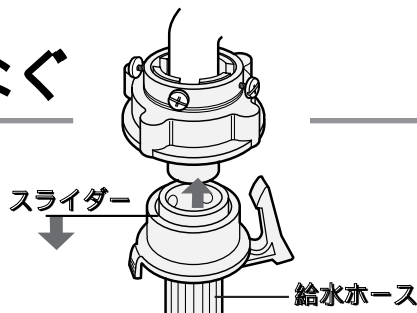

## 給水ホースのはずしかた

ロックレバーのかけりをはずしてスライダーを引き下げ、ホースを抜く。

一度水を通した後は、水が飛び散りますので、次の順序ではずします。

1 蛇口を閉じる。

2 電源を入れ、ふたを閉め、水量 を押してから、スタート を押して10秒ほど運転する。

3 給水ホースをはずす。

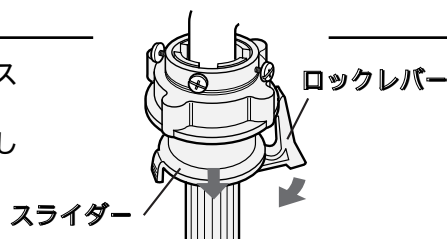

# 保証とアフターサービス よくお読みください

## 修理を依頼されるときは **出張修理**

**1** 「故障かな？」**50** を調べてください。

**2** それでも異常があるときは使用をやめて、必ず電源プラグを抜いてください。

**3** お買いあげ販売店に次のことをお知らせください。

- 品名：全自動電気洗濯機・形名：(本書の表紙に記載)
- お買いあげ日(年月日)・故障の状態(できるだけ具体的に)
- ご住所(付近の目印も併せてお知らせください)
- お名前・電話番号・ご訪問希望日

## 保証書(別添)

- 保証書は「お買いあげ日・販売店名」などの記入をお確かめのうえ、販売店から受け取ってください。保証書は、内容をよくお読みの後、大切に保存してください。
- 保証期間...お買いあげの日から1年間です。保証期間中でも有料になることがありますので、保証書をよくお読みください。

## 保証期間中

- 修理に際しましては保証書をご提示ください。保証書の規定に従って販売店が修理させていただきます。

## 保証期間が過ぎているときは

修理すれば使用できる場合には、ご希望により有料で修理させていただきます。

## 補修用性能部品の保有期間

- 当社は電気洗濯機の補修用性能部品を製造切後、6年保有しています。
- 補修用性能部品とは、その製品の機能を維持するために必要な部品です。ふる水ポンプは使用頻度により寿命が異なります。ご入り用の際は別売のふる水ポンプセット**52**をお求めください。

## 一般家庭用以外の目的でご使用になる場合

美容院や美容院、寮、病院など、一日の使用時間が一般家庭に比べて極端に長い場合や薬品が付着した衣類を洗濯する場合には、短期間で部品の交換が必要になることがあります。この場合は、保証期間の対象になりませんので、原則として有料修理となります。

お買いあげの販売店にご相談のうえ、定期的な点検を受けてお使いになることをおすすめします。

長年ご使用の電気洗濯機の点検を!

### 愛情点検



このような症状はありませんか?

- ときどき運転しないときがある。
- 脱水回転中、ふたのロックがかからない。
- 水漏れする。
- こげくさい臭いがする。
- 運転中に異常音や振動がある。
- さわると、ビリビリ電気を感じる。

### ご使用中止

故障や事故防止のため、電源プラグをコンセントから抜き、必ず販売店に点検をご依頼ください。なお、点検・修理費用は、販売店にご相談ください。

## 修理料金のしくみ

修理料金は、技術料・部品代・出張料などで構成されています。

技術料	故障した製品を正常に修復するための料金です。
部品代	修理に使用した部品代金です。
出張料	製品のある場所へ技術者を派遣する場合の料金です。

## 廃棄時にご注意

2001年4月施行の家電リサイクル法では、お客様がご使用済みの電気洗濯機を廃棄される場合は、収集・運搬料金と再商品化等料金をお支払いいただき、対象品を販売店や市町村へ適正に引き渡すことが求められています。

## 便利メモ

お客様へ...お買いあげ日・販売店名を記入されると便利です。

お買いあげ日	販売店名
年 月 日	電話( ) -



# お客様ご相談窓口のご案内

修理・お取扱い・お手入れについての「ご相談」ならびに「ご依頼」は、お買いあげの販売店へご連絡ください。

転居や贈答品などで、保証書記載の販売店にご相談できない場合は、下記窓口にご相談ください。

- 製品の故障や部品のご購入に関するご相談は..... **シャープ修理相談センター** へ
- 製品のお取扱い方法、その他ご不明な点は..... **シャープお客様相談センター** へ

## シャープ修理相談センター

- 修理相談センター (沖縄・奄美地区を除く)

■受付時間 \*月曜～土曜：午前9時～午後6時 \*日曜・祝日：午前10時～午後5時 (年未年始を除く)



### 0570-02-4649

当ダイヤルは、全国どこからでも一律料金でご利用いただけます。

呼出音の前に、NTTより通話料金の目安をお知らせいたします。

(注) 携帯電話・PHSからは、下記電話におかけください。

		東日本地区	西日本地区
●携帯電話 / PHSでのご利用は.....	(一般電話)	043-299-3863	06-6792-5511
●FAXを送信される場合は.....	(FAX)	043-299-3865	06-6792-3221

●沖縄・奄美地区については、下表の「那覇サービスセンター」にご連絡ください。

- ◎「持込修理」および「部品購入」のご相談は、上記「修理相談センター」のほか、下記地区別窓口にて承っております。

■受付時間 \*月曜～土曜：午前9時～午後5時30分 (祝日など弊社休日を除く)

(ただし、沖縄・奄美地区)は... \*月曜～金曜：午前9時～午後5時30分 (祝日など弊社休日を除く)

担当地区	拠点名	電話番号	郵便番号	所在地
北海道地区	札幌 サービスセンター	011-641-4685	〒063-0801	札幌市西区二十四軒1条7-3-17
東北地区	仙台 サービスセンター	022-288-9142	〒984-0002	仙台市若林区卸町東3-1-27
関東地区	埼玉 サービスセンター	048-666-7987	〒330-0038	さいたま市宮原町2-107-2
	宇都宮 サービスセンター	028-637-1179	〒320-0833	宇都宮市不動前4-2-41
	東京 テクニカルセンター	03-5692-7765	〒114-0013	東京都北区東田端2-13-17
	多摩 サービスセンター	042-586-6059	〒191-0003	日野市日野台5-5-4
	千葉 サービスセンター	047-368-4766	〒270-2231	松戸市穂台295-1
	横浜 サービスセンター	045-753-4647	〒235-0036	横浜市磯子区中原1-2-23
東海地区	静岡 サービスセンター	054-285-9340	〒422-8006	静岡市曲金6-8-44
北陸地区	名古屋 サービスセンター	052-332-2623	〒454-8721	名古屋市中川区山王3-5-5
	金沢 サービスセンター	076-249-2434	〒921-8801	石川郡野々市町御経塚町4-103
近畿地区	京都 サービスセンター	075-672-2378	〒601-8102	京都市南区上鳥羽菅田町48
	大阪 テクニカルセンター	06-6794-5611	〒547-8510	大阪市平野区加美南3-7-19
	神戸 サービスセンター	078-453-4651	〒658-0082	神戸市東灘区魚崎北町1-6-18
中国地区	広島 サービスセンター	082-874-8149	〒731-0113	広島市安佐南区西原2-13-4
四国地区	高松 サービスセンター	087-823-4901	〒760-0065	高松市朝日町6-2-8
九州地区	福岡 サービスセンター	092-572-4652	〒816-0081	福岡市博多区井相田2-12-1
沖縄・奄美	那覇 サービスセンター	098-861-0866	〒900-0002	那覇市曙2-10-1

## シャープお客様相談センター

■受付時間 \*月曜～土曜：午前9時～午後6時 \*日曜・祝日：午前10時～午後5時 (年未年始を除く)



東日本相談室	TEL <b>043-297-4649</b>	FAX 043-299-8280	〒261-8520 千葉県千葉市美浜区中瀬1-9-2
西日本相談室	TEL <b>06-6621-4649</b>	FAX 06-6792-5993	〒581-8585 大阪府八尾市北亀井町3-1-72

●所在地・電話番号などについては変更になることがありますので、その節はご容赦願います。(0204)





# 故障かな？ (おかしいな？と思ったら)

故障でない場合がありますので、修理を依頼される前にもう一度お調べください。

こんなとき		故障ではありません
給水	水道管や給水弁で音がすることがある	▶ 水道水圧の高い地域のため、蛇口を絞りを調節してください。
洗い・すすぎ	洗いやすすぎのときに「カチッ」と音がする	▶ 洗濯・脱水槽の動きを機械的に固定したり、切り離したりする音ですので、異常ではありません。
	本洗いに入ると、短時間だけ止まる	▶ 布質検知のため、10秒間止まり、補給水します。
	洗い、すすぎの途中や終わりにパルセーターがこざざみな動きをする	▶ 洗濯物の片寄りを防いだり、ほぐしたりしています。
脱水	脱水の始め、しばらく低速回転する	▶ 水切りを良くし、バランスを整え、脱水を十分におこなうためです。
	脱水の始め、「パチッパチッ」という音がする	▶ 脱水時の水が槽に当たって発生する音ですので異常ではありません。
	脱水中なのに、給水をしてすすぎに変わる (脱水の表示ランプが速く点滅している)	▶ 脱水の立ち上がり時、ストップスイッチがはたらいたので、洗濯物の片寄りを自動修正しているためです。 (このまま続けてください。これで直らないときは、「E04」または「E19」を表示して止まります。)
	脱水したのによく絞れていない	▶ 全自動洗濯機は二槽式洗濯機より脱水率がやや低下します。万一、タオルケットの厚手の部分などで脱水むらが生じた場合は、それだけをもう一度脱水してください。
ふたロック	一時停止してもすぐにふたが開かない	▶ 約5～15秒後に槽の回転が止まり、その後ロックをはずします。
	槽の回転中に停電があったり、電源プラグを抜くと、ふたが開かなくなる	▶ 安全のためです。通電後、電源を「入」にすると、開けられます。
真空超音波洗浄	真空超音波洗浄機の使用時、「シュー」という音がする	▶ 超音波の水の層における振動音ですので、ご心配いりません。
	真空超音波洗浄機の使用時、自然に止まる	▶ 連続して使用すると、約5分で自動的に「切」になります。過熱を防ぐため故障ではありません。
その他	残り時間が増えたり、減ったりすることがある	▶ センサー検知により、運転時間を制御しています。
	操作部が暖かく感じる	▶ 電子部品の放熱作用によるものです。
	室内の照明が一瞬暗くなることがある	▶ ご家庭のコンセント回路によっては、モーター始動時に一瞬電圧が低下します。(専用のコンセント回路をおすすめします)
	槽を手で動かすと、「シャワ シャワ」という音がする	▶ 脱水時のバランスをとるために入れてある液の音です。
	ラジオ、テレビに雑音が入ったり、映像が乱れることがある	▶ ラジオ、テレビをできるだけ離してください。

こんなとき	お調べください
動かない (ランプが点灯しない)	▶ ● 電源プラグをきちんと差し込んでいますか。 ● 停電または、ご家庭のヒューズ、ブレーカーが切れていませんか。
異常音が出る	▶ ● 洗濯機が傾いたり、がたついたりしていませんか。 [44]  ● 脱水時の洗濯物が片寄っていませんか。 ● ヘアピンや金物など、異物がまぎれこんでいませんか。
給水しない	▶ ● ふたを開けたままですと、給水しません。ふたを閉めてください。
蛇口の水漏れ	▶ ● 水栓つぎでのねじ・締め付けボディがゆるんでいませんか。 [46]  ● 水栓つぎでが傾いたり、ぐらついていますか。

イオンコート、真空超音波洗浄機をお使いのとき ...次の表示は異常ではありません

	表示	お知らせ内容	説明
イオンコート	 ポタンのランプが速く点滅	イオン発生装置の寿命などにより、銀イオンの発生が止まっています	そのままご使用いたしても差し支えありませんが、イオンコート機能の利用はできません。銀イオン発生装置は別売しておりますので、イオンコートをご利用になりたいときにはお買いあげの販売店またはお客様ご相談窓口などにお問い合わせください。(給水異常による原因も考えられるためご注意ください) [17] 
真空超音波		ホーンとトレーのすき間が大きくなったので、超音波を止めています	トレーへ荷重をかけないようにして、お使いください。 ホーンとトレーのすき間が所定の範囲に戻れば、超音波は引き続き使えます。 衣類の状態ではやむを得ず、すき間の大きい状態で使いたいときは、「『U』」表示がつかやすいときに「[13] 

パネル表示にこんな表示が出たら... 原因を取り除いてから  
再スタートします。

(異常表示の例)



表示	お知らせ内容	調べるところ	再スタートのしかた
E01	給水ができない	<ul style="list-style-type: none"> <li>蛇口を開けましたか。断水していませんか。</li> <li>給水ホース接続口のフィルターが詰まっていますか。 </li> <li>槽洗浄コース「槽の外側まで同時に洗浄するとき」  をご利用のとき、排水ホースを立てましたか。</li> </ul>	<ul style="list-style-type: none"> <li>スタートボタンを押します。</li> <li>排水ホースを立てて初めからやり直してください。</li> </ul>
	給水が止まらない	<ul style="list-style-type: none"> <li>排水ホースの位置が高くなっていませんか。電源を切って、排水ホースを水平(高さ10cm以下)にする。  電源を入れ、残りの排水をしてから、洗濯コースを選び直してお洗濯を続ける。</li> </ul>	
E02	ふたが開いている	<ul style="list-style-type: none"> <li>ふたをきっちりと閉めます。</li> </ul>	
E03	排水ができない	<ul style="list-style-type: none"> <li>排水ホースがつぶれていませんか。</li> <li>排水位置が高かったり、ホースの先がふさがっていませんか。 </li> <li>延長ホースが長過ぎませんか。</li> </ul>	<ul style="list-style-type: none"> <li>スタートボタンを押します。</li> </ul>
	<ul style="list-style-type: none"> <li>槽洗浄コース「槽の外側まで同時に洗浄するとき」  をご利用のときは、つけ置き洗浄終了のお知らせとして表示します。43ページの説明にしたがって引き続き槽洗浄をおこなってください。</li> </ul>		
E04	脱水ができない	<ul style="list-style-type: none"> <li>洗濯機が傾いたり、がたついていませんか。</li> <li>洗濯物が片寄っていませんか。</li> </ul>  <p>振動が大きくなり、ストップスイッチがはたらいた。</p> <p>槽が完全に止まってから洗濯物を均一に直す。</p> <ul style="list-style-type: none"> <li>洗濯物がはみだしかけていませんか。</li> <li>排水事情が悪く(E03参照)、洗剤を入れ過ぎている場合もあります。</li> </ul>	<ul style="list-style-type: none"> <li>ふたを閉めます。(約15秒後、残水状況によっては約1分後に回転を始めます)</li> </ul>
E19			<ul style="list-style-type: none"> <li>スタートボタンを押します。</li> </ul>
EP	ふる水給水ができない	<ul style="list-style-type: none"> <li>ふる水ポンプが浮き上がっていませんか。(ポンプ内の空気を追い出しながら沈めます)</li> <li>ふる水ポンプのフィルターが詰まっていますか。</li> <li>ふる水用ホースが折れ曲がっていませんか。</li> </ul>	<ul style="list-style-type: none"> <li>スタートボタンを押します。</li> </ul>
E17 E18 E20	モーターが回らない 洗濯物の入れ過ぎ	<ul style="list-style-type: none"> <li>洗濯量に対し、水量が極端に少なくなっていますか。</li> <li>パルセーターの周囲のすき間に、異物がはさまっていませんか。</li> <li>水を吸いやすい重いものなど、洗濯物を入れ過ぎていませんか。</li> </ul> <p>原因を取り除いても表示するときは電源プラグを抜き、すぐに修理を依頼してください。</p>	<ul style="list-style-type: none"> <li>スタートボタンを押します。</li> </ul>
E21	ふたのロックがかからない	<ul style="list-style-type: none"> <li>ふたのロック部に布などがはさまっていませんか。</li> </ul>	<ul style="list-style-type: none"> <li>ふたを閉め直し、スタートボタンを押します。</li> </ul>
E22	洗い、すすぎでモーターが回らない	<ul style="list-style-type: none"> <li>パルセーターの周囲のすき間に、異物がはさまっていませんか。</li> </ul>	<ul style="list-style-type: none"> <li>スタートボタンを押します。</li> </ul>
E23 E24	真空超音波洗浄機の発振ができない	<ul style="list-style-type: none"> <li>何回も繰り返して使用していませんか。</li> <li>ホーン周辺のすき間に異物が入っていませんか。  (この異常表示中でも洗濯運転は、スタートボタンを押すかまたは電源スイッチを入れ直すと使用できます。)</li> </ul>	<ul style="list-style-type: none"> <li>過熱していますので、約30分以上たってから、超音波スイッチを押します。</li> </ul>
E25	超音波が正常に発振できない	<ul style="list-style-type: none"> <li>照明ランプが点灯する前に衣類をホーンに当てていませんか。</li> </ul>	<ul style="list-style-type: none"> <li>電源をいったん「切」にし、1分ほどしてから「入」にします。</li> </ul>
L...などの表示のとき		<ul style="list-style-type: none"> <li>電源をいったん「切」にし、1分ほどしてから「入」にしてみます。再度、同じ表示をするときは、故障のおそれがありますので電源プラグを抜き、すぐに点検・修理を依頼してください。</li> </ul>	

故障かな？  
困ったとき

# 仕様

全自動電気洗濯機	形名	ES-U80D (8kgタイプ)	ES-U70D (7kgタイプ)
	電源	100V 50/60Hz共用	
	標準洗濯容量 (JIS乾燥布質量)	8.0kg	7.0kg
	標準水量	47L	45L
	標準使用水量	98L	94L (おまかせコース)
	定格消費電力	360W	345W
	運転音	洗い時 28dB、脱水時 40dB	
	水道水圧	0.03~0.8MPa	
	外形寸法 (幅×奥行×高さ)	595×605×1000 (mm)	
	製品質量	48kg	48kg

洗超 浄音 機波	電源	100V 50/60Hz共用	
	定格消費電力	43W	

- 電源プラグを差し込んだ状態で電源スイッチを「切」にしたときの、待機時消費電力は0Wです。
- この洗濯機はヘルツ(Hz)フリーです。転居により電源周波数が変わっても、部品の取り換えや調整の必要はありません。

ポ ふ ろ 水 ポン プ	定 格	直流12V 1.2A
	揚 水 量	揚程1m 8L/分
	長さ4m時	(揚程1.4m 6.5L/分)

- ふる水ポンプは指定以外のものはご使用になれませんので、当社の別売部品をお求めください。

# 付属品

- 給水ホース (1組) 46 長さ0.8m
- 脚スペーサー (各2個) 44 接着テープ
- ふる水ポンプセット (1組) 29 長さ4m、ホースの内径 15mm
- ふる水ホース掛け 31
- 取扱説明書、保証書、クイックマニュアル

●製品についてのお問い合わせは...お客様相談センター

東日本相談室 TEL 043-297-4649 FAX 043-299-8280  
西日本相談室 TEL 06-6621-4649 FAX 06-6792-5993

《受付時間》月曜～土曜：午前9時～午後6時  
日曜・祝日：午前10時～午後5時

●修理のご相談は...  
49ページ記載の「お客様ご相談窓口のご案内」をご参照ください。

●シャープホームページ  
<http://www.sharp.co.jp/>

# 別売部品

- 延長用給水ホース 流通コード 希望小売価格  
水栓つぎてに取り付け 1m用 210-360-0110 1,300円  
できます。 2m用 210-360-0111 1,750円  
3m用 210-360-0112 2,000円  
5m用 210-360-0113 2,750円
- 給水ホース 0.5m用 210-360-0291 1,300円  
水栓つぎては付属していません。 1m用 210-360-0187 1,800円  
オートストッパー付き水栓ジョイントとともにお願いします。
- 排水ホースの延長時に  
●排水ホースキット 210-357-K011 1,700円  
長さ1.3m (ホーススリーブも必要です)
- ホーススリーブ 210-410-0024 150円
- 真下排水つぎてB 210-217-0065 1,400円  
(脚カバー4個同梱)   
洗濯機の下に排水口がある場合に
- 排水Lつぎて 210-247-0062 1,250円  
排水ホースのコーナー処理に
- 洗濯機用トレイ 210-416-0060 3,700円  
万一の水こぼしなど、床の汚れ防止に便利です。   
幅585 奥行585 高さ10 (mm)
- 分岐水栓 211-425-0032 5,500円
- オートストッパー付き水栓ジョイント (シャープエンジニアリング(株)取扱い品)  
直形ノズル YSP-1A-S 2,400円  
L形ノズル YSP-L-S 3,200円  
給水栓 YS80-S 4,600円
- 洗濯槽クリーナー (シャープエンジニアリング(株)取扱い品)  
石けんかすなどの汚れ落としに ES-C 2,000円
- 凍結防止用ヒーター 210-623-0001 2,400円
- 大型毛布用丸形ネット 210-931-0005 4,200円

本機専用品

- 糸くずフィルター 210-337-0249 500円
- 給水弁用フィルター 210-337-0251 300円
- 洗濯キャップ 210-938-0003 1,500円  
8kgタイプ、7kgタイプ共に「7kg用」を使います。
- ふる水ポンプセット 長さ4m 210-396-0074 4,500円
- 延長用(5m)ふる水ホースセット 210-360-0318 2,900円

くわしくは、お買いあげの販売店またはお客様ご相談窓口 にお問い合わせください。部品および価格は、2002年11月現在のもので、変更する場合があります。価格には、消費税等は含まれておりません。

みんなで家電リサイクル、つくろう循環型社会

## シャープ株式会社

本社 〒545-8522 大阪市阿倍野区長池町22番22号  
電化システム事業本部 〒581-8585 大阪府八尾市北亀井町3丁目1番72号