

# お洗濯のしかた

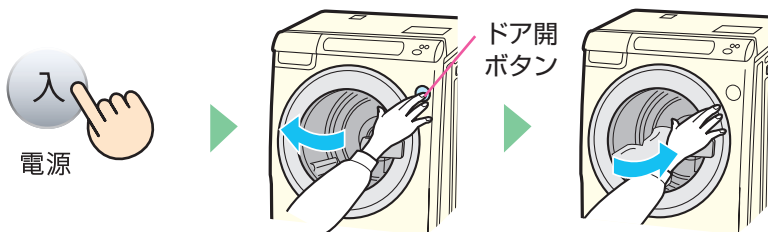

**1** 蛇口を開け  
電源を入れて洗濯物を入れる

乾燥のときも水は使います。



**2** コースを選ぶ  
洗濯は「洗濯コース」ボタン  
洗濯～乾燥は「洗・乾コース」ボタン  
乾燥は「乾燥コース」ボタンで。



**3** スタートする  
洗濯物の量を量り(約15秒)  
必要な洗剤量を表示(約20秒)  
します。



●「E27」を表示したときは、内ドアと外ドアを1枚ずつ確実に閉め直してください。

※写真は左開きタイプです。  
右開きタイプは、ドアが開く方向とドア開ボタンの位置が異なります。

**4** 洗剤を入れる  
洗剤量表示から約2分半で、  
洗剤ケースに給水を始めます。

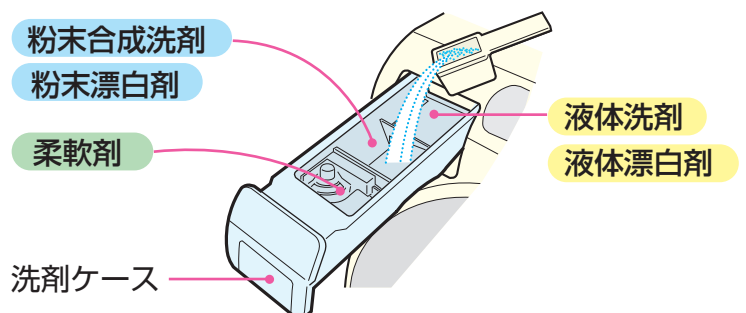

# 上手に仕上げるポイント！

## シワを抑えて乾燥するには・・・

衣類の種類により、シワの程度に差が出ます。  
(シワになりやすい衣類：ジーンズ・綿のシャツなど)

- 量を控えめにする。(2kg以下)
- 脱水後にいったんほぐす。
- 「洗・乾コース」で「乾燥20分」を選んで運転後、吊り干しする。

取扱説明書 54 ページ

## タオルのゴワゴワ感を抑えたい・・・

タオルがパイル(繊維)倒れし、吊り干し後ゴワゴワすることがあります。

- 「洗・乾コース」で乾燥まで運転する。
- 「やわらかコース」でお洗濯する。
- 柔軟剤を使う。

取扱説明書 53 ページ

## 黒ずみが気になる

洗剤量が少ないと、衣類から溶け出した汚れが再付着することがあります。

- 洗剤は正しく量って入れる。
- 「洗い」時間や「すすぎ」回数を増やす。
- 洗剤を粉末合成洗剤に変える。

取扱説明書 53 ページ

## 黄ばみが気になる

柔軟剤の入れすぎ、柔軟剤と Ag<sup>+</sup>との併用で、黄ばみを生じることがあります。

- 柔軟剤を正しく量っている。
- 「Ag<sup>+</sup> 強」の場合は「Ag<sup>+</sup> 標準」を使う。
- 洗剤を粉末合成洗剤に変える。

取扱説明書 53 ページ

# こまめにお手

洗剤ケース・乾燥フィルター  
汚れやほこりがたまりやすい。  
こまめにお手入れしてください。

## 洗剤ケース

汚れが気になったときに

- 水洗いし、水分を拭き取る。

## 乾燥フィルター

乾燥運転ごとに

- 乾燥フィルター上・下共にはずし、ほこりを取り除いて元通りセットする。
  - 目詰まりしているときは水洗いしてよく乾かしてください。
- お手入れせずに使い続けると、乾燥時間が長くなる、十分に乾燥しない、また内部にほこりがたまるなど故障の原因になります。



# 入れを！

糸くずフィルターは、とくに  
とこです。

い。取扱説明書 43, 44 ページ

お手入れせずに続けると、かびが  
発生し、異臭・汚れ・詰まりによる、  
水漏れの原因になります。

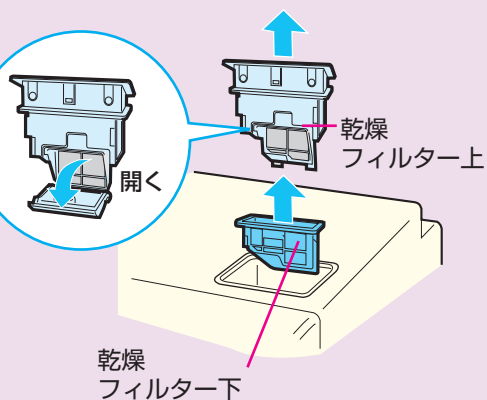

## 糸くずフィルター

1～2週間ごとに

● はずす前には必ず「脱水」運転で  
排水してください。「脱水」しな  
いままはずすとドラム内の水が  
多量に流れ出すことがあります。

● 洗面器などで水受  
けし、つまみを徐  
々にゆるめて水を  
抜き、糸くずを  
取り除いて元通  
り確実に締め  
付ける。



糸くずフィルター

● 締め付けが不十分な場合、  
水漏れします。



# こんなときは？

## 運転中にドアを開けたいときは

運転中は安全のため、ドアをロックしています。

● 「ドアロック」表示の点灯中は「ロック  
解除」ボタンを押してください。  
(槽内が高温の場合は温度を下げるた  
め、送風運転を始めます。  
送風終了後、ロックが解除します)



⇒ 冷却中 ⇒

● 途中で電源が切れたり停電になっ  
たときは、通電後電源「入」を押してく  
ださい。



取扱説明書 57 ページ

## エラー表示が出たときは

表示と同時にお知らせ音(ピピピ・・・)が約10秒  
鳴ります。

● 原因を取り除いてから再スタートしてください。  
(例：E27, E04・・・など)

取扱説明書 62, 63 ページ

● その他のお知らせについては

取扱説明書 61, 62 ページ

## 音や振動が大きいときは

以下の内容をご確認ください。

● 輸送用ねじははずしてあり  
ますか？

据付説明書 4 ページ

● 水平に設置していますか？  
水準器を確認してください。  
● ガタついていませんか？  
● 調節脚用固定用ねじがゆる  
んでいませんか？

据付説明書 5 ページ

● ネットに入れた洗濯物だけ  
など片寄りやすい洗濯物  
だけで、お洗濯していま  
せんか？

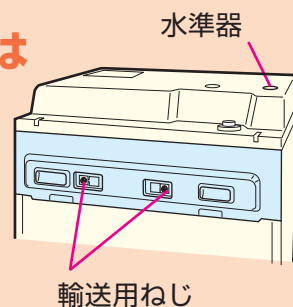

輸送用ねじ

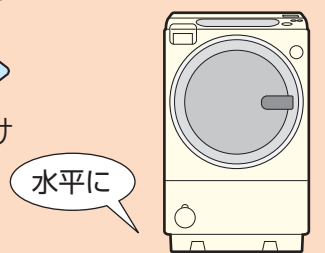

水平に

# 洗剤・柔軟剤の使用量

「洗剂量(目安表示)」は代表的な洗剤を基準に表示しています。

洗剤の種類によって、使用量やカップ(キャップ)の大きさが異なります。必ず、ご使用のカップ(キャップ)の大きさと下の表をご確認のうえ、正しく量ってご使用ください。









●具体的な使用量(g、ml)については [取扱説明書 16, 17ページ](#) をご覧ください。



ご注意

ドラム式洗濯乾燥機は、節水タイプであり、一般の洗濯機と比べ少ない洗剂量で洗えます。洗剤を入れ過ぎると多量に発生した泡で、汚れ落ちやすすぎが悪くなったり脱水ができなくなります。また、あふれた泡が床面を濡らす、などの原因になります。

標準・わが家流・洗乾80分・ナイト・ゴシゴシ・やわらか・大物 コース

洗剂量 (目安表示)	粉末合成洗剤 			液体合成洗剤 			柔軟剤 		
	ニ消トア ユ臭臭 ーフル ービー ース ータイ ーヤ	ポ ー ル ド	ア リ エ ー ル	ア タ ック Neo ト ッ ブ ク リ ア リ キ ッ ド	ポ ー ル ド フ レ ッ シ ユ ジ エ ル	バ リ エ ー ル イ オ ン	レ ノ ア ハ ミ ン グ ソ フ ラ ン ソ フ ラ ン ソ フ ラ ン ソ フ ラ ン	ハ ミ ン グ ソ フ ラ ン ソ フ ラ ン ソ フ ラ ン ソ フ ラ ン	フ ソ フ ア ー フ ラ ン グ ア S
表示と比べて	同じ	少なめ	少なめ	同じ	多め	少なめ	7mL (/水30L) のもの	10mL (/水30L) のもの	20mL (/水30L) のもの
 0.8	0.8杯	0.6杯	0.5杯	0.8杯	0.9杯	0.6杯	0.5杯	0.7杯	1.7杯
 0.6	0.6杯	0.5杯	0.4杯	0.6杯	0.7杯	0.5杯	0.4杯	0.5杯	1.3杯
 0.5	0.5杯	0.4杯	0.3杯	0.5杯	0.6杯	0.4杯	0.3杯	0.3杯	0.8杯
 0.4	0.4杯	0.3杯	0.2杯	0.4杯	0.5杯	0.3杯	0.2杯	0.3杯	0.7杯
 0.3	0.3杯	0.2杯	0.1杯	0.3杯	0.2杯	0.2杯	0.2杯	0.3杯	0.7杯
 0.2	0.2杯	0.1杯	0.1杯	0.2杯	0.1杯	0.1杯	0.2杯	0.3杯	0.7杯

ドライコース

洗剂量は表示 しません	液体中性洗剤 	...	...	...
	エマール アクロン	0.3杯	0.3杯	0.8杯
40ml入るキャップ：0.8杯 20ml入るキャップ：1.7杯				

(2009年 9月現在)