

# お洗濯のしかた

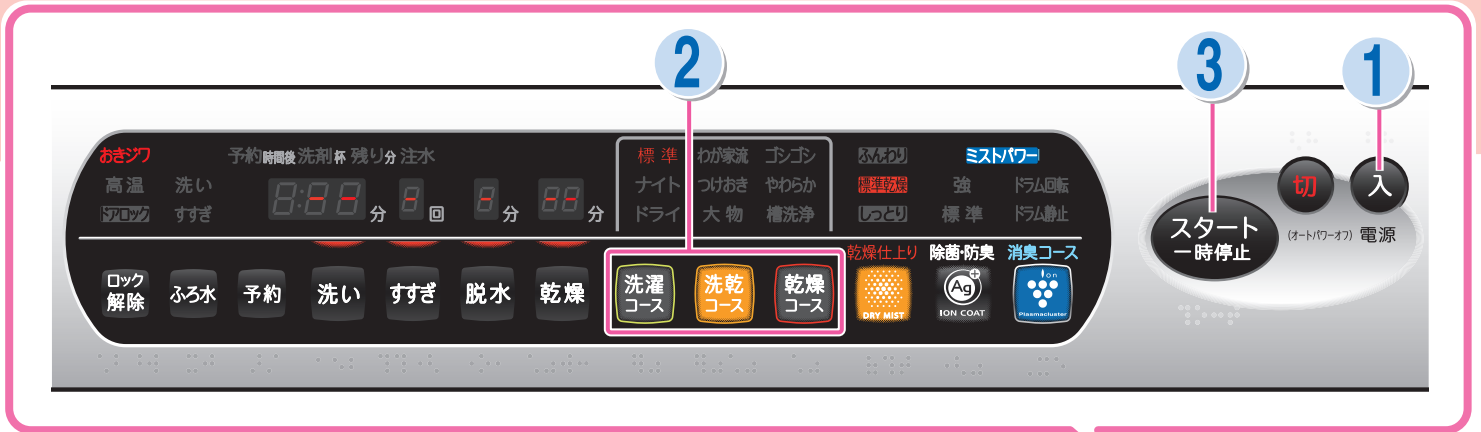

**1** 蛇口を開け  
電源を入れて洗濯物を入れる

乾燥のときも水は使います

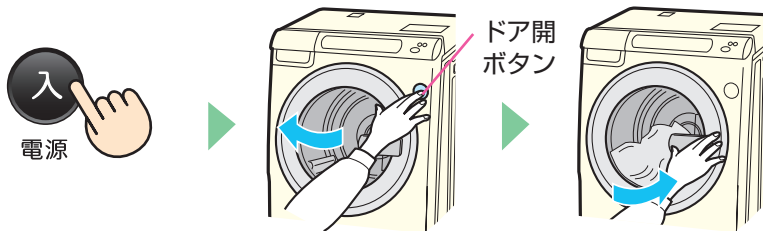

**2** コースを選ぶ  
洗濯は「洗濯コース」ボタン  
洗濯～乾燥は「洗乾コース」ボタン  
乾燥は「乾燥コース」ボタンで。



**3** スタートする  
洗濯物の量を量り(約15秒)  
必要な洗剤量を表示(約20秒)  
します。



※写真は左開きタイプです。  
右開きタイプは、ドアが開く方向とドア開ボタンの位置が異なります。

**4** 洗剤を入れる  
洗剤量表示から約25秒で、給水を始めます。

洗剤をゆっくり入れたいときなどは、「スタート」ボタンを押すと、給水を一時停止できます。(もう一度押すと再開します)

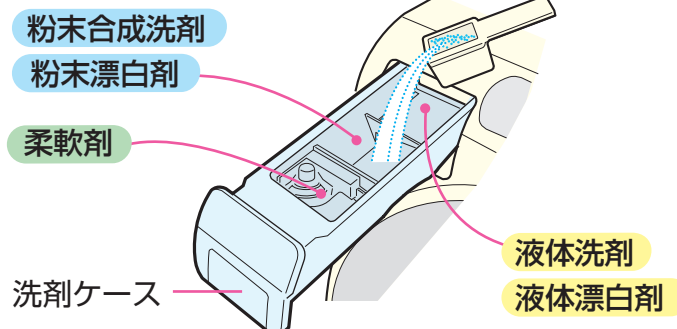

# 上手に仕上げるポイント！

# こまめにお手

## シワを抑えて乾燥するには・・・

衣類の種類により、シワの程度に差が出ます。

(シワになりやすい衣類：ジーンズ・綿のシャツなど)

- 量を控えめにする。(2kg以下)
- 脱水後にいったんほぐす。
- 「乾燥仕上り」ボタンで「しっとり」を選び、吊り干しする。

取扱説明書 16 ページ

## タオルのゴワゴワ感を抑えたい・・・

タオルがパイル(繊維)倒れし、吊り干し後ゴワゴワすることがあります。

- 「洗乾コース」で乾燥まで運転する。  
(「乾燥仕上り」ボタンで「ふんわり」を選ぶと、よりふんわり仕上がります)
- 「やわらかコース」でお洗濯する。
- 柔軟剤を使う。

取扱説明書 56 ページ

## 黒ずみが気になる

洗剂量が少ないと、衣類から溶け出した汚れが再付着することがあります。

- 洗剤は正しく量って入れる。
- 「洗い」時間や「すすぎ」回数を増やす。
- 洗剤を粉末合成洗剤に変える。

取扱説明書 56 ページ

## 黄ばみが気になる

柔軟剤の入れすぎ、柔軟剤と  $Ag^+$  との併用で、黄ばみを生じることがあります。

- 柔軟剤を正しく量っている。
- 「 $Ag^+$  強」の場合は「 $Ag^+$  標準」を使う。
- 洗剤を粉末合成洗剤に変える。

取扱説明書 56 ページ

洗剤ケース・乾燥フィルター  
汚れやほこりがたまりやすい。  
こまめにお手入れしてください。

## 洗剤ケース

汚れが気になったときに

- 水洗いし、水分を拭き取る。

## 乾燥フィルター

乾燥運転ごとに

- 乾燥フィルター上・下共に  
はずし、ほこりを取り除いて  
元通りセットする。  
お手入れせずに使い続けると、乾燥  
時間が長くなる、十分に乾燥しない、  
また内部にほこりがたまるなど故障  
の原因になります。



# 入れを！

糸くずフィルターは、とくに  
ところす。

い。 [取扱説明書 45~46 ページ](#)

お手入れせずに使い続けると、かびが  
発生し、異臭・汚れ・詰まりによる、  
水漏れの原因になります。

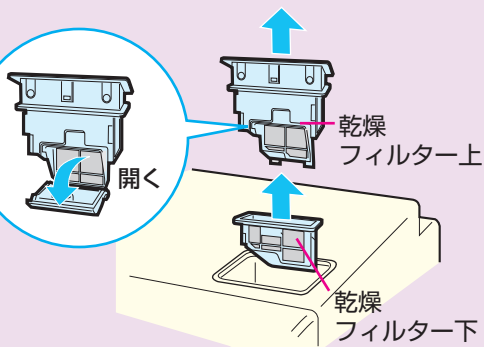

## 糸くずフィルター

1~2週間ごとに

- 洗面器などで水受けし、つまみを徐々にゆるめて水を抜き、糸くずを取り除いて元通り締め付ける。

糸くずフィルター

お手入れせずに  
使い続けると、  
糸くずがたまって排水できなくなり、水漏れするおそれがあります。



# こんなときは？

## 運転中にドアを開けたいときは

運転中は安全のため、ドアをロックしています。

- 「ドアロック」表示の点灯中は「ロック解除」ボタンを押してください。

ドアロック

(「高温」表示点灯中は、槽内の温度を下げ  
るため、送風運転が始まります。  
送風終了後、ロックが解除します)



- 途中で電源が切れたり停電になったときは、通電後電源「入」を押してください。



[取扱説明書 60 ページ](#)

## エラー表示が出たときは

表示と同時にお知らせ音(ピピピ・・・)が約10秒鳴ります。

- 原因を取り除いてから再スタートしてください。

[取扱説明書 66 ページ](#)

- その他のお知らせについては

[取扱説明書 64, 65 ページ](#)

## 音や振動が大きいときは

以下の内容をご確認ください。

- 輸送用ねじははずしてありますか？

[据付説明書 4 ページ](#)

- 水平に設置していますか？
- ガタついていませんか？

[据付説明書 5 ページ](#)

- ネットに入れた洗濯物だけなど片寄りやすい洗濯物だけで、お洗濯していませんか？

水準器

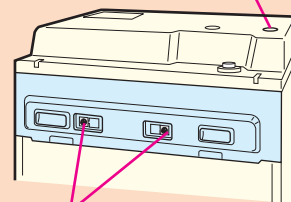

輸送用ねじ

水平に

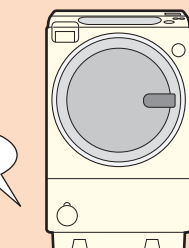

# 洗剤・柔軟剤の使用量

「洗剂量(目安表示)」は代表的な洗剤を基準に表示しています。

洗剤の種類によって、使用量やカップ(キャップ)の大きさが異なります。必ず、ご使用のカップ(キャップ)の大きさと下の表をご確認のうえ、正しく量ってご使用ください。



●具体的な使用量(\*\*g、\*\*ml)については [取扱説明書 24, 25ページ](#) をご覧ください。



ご注意

ドラム式洗濯乾燥機は、節水タイプであり、一般の洗濯機と比べ少ない洗剂量で洗えます。洗剤を入れすぎると多量に発生した泡で、汚れ落ちやすすぎが悪くなったり脱水ができなくなります。また、あふれた泡が床面を濡らす、などの原因になります。

## 標準・わが家流・ゴシゴシ・ナイト・つけおき・やわらかコース

洗剂量 (目安表示)	粉末合成洗剤 			液体合成洗剤 			柔軟剤 		
	ニ消トア コ臭臭 ーフル ービス ータイ ーヤ	ポ ー ル ド	ア リ エ ー ル	ト ッ プ ク リ ア リ キ ッ ド	ボ ー ル ド フ レ ッ シ ユ ジ ェ ル	ア リ エ ー ル イ オ ン	レ ノ ア ハ ミ ン グ ソ フ ラ ン	ハ ミ ン グ ソ フ ラ ン と デ オ ド ラ ン ト	フ ソ フ ア ー フ ラ ン グ ア S
洗剤杯 0.8	0.8杯	0.6杯	0.5杯	0.8杯	0.9杯	0.6杯	0.5杯	0.7杯	1.7杯
洗剤杯 0.6	0.6杯	0.5杯	0.4杯	0.6杯	0.7杯	0.5杯	0.4杯	0.5杯	1.3杯
洗剤杯 0.5	0.5杯	0.4杯	0.3杯	0.5杯	0.6杯	0.4杯	0.3杯	0.3杯	0.8杯
洗剤杯 0.4	0.4杯	0.3杯	0.2杯	0.4杯	0.5杯	0.3杯	0.3杯	0.3杯	0.7杯

洗剂量  
(目安表示)

### 大物コース

洗剤杯 0.8	0.8杯	0.9杯	0.7杯	0.5杯	0.7杯	1.7杯
洗剤杯 0.5	0.5杯	0.6杯	0.4杯	0.3杯	0.3杯	0.8杯

### ドライコース

洗剂量は表示 しません	液体中性洗剤 			
	エマール アクロン	0.3杯	0.3杯	0.8杯
	40ml入るキャップ：0.8杯 20ml入るキャップ：1.7杯			

(2009年 4月現在)