

SHARP®

取扱説明書



ドラム式電気洗濯乾燥機 家庭用

イー エス ブイ
形名 **ES-V300**

お買いあげいただき、まことにありがとうございました。この取扱説明書をよくお読みのうえ、正しくお使いください。ご使用前に「安全上のご注意」を必ずお読みください。

この取扱説明書は保証書、ご使用ガイド、据付説明書とともに、いつでも見ることができる所に必ず保存してください。

各部のなまえ・付属品

ふろ水給水口 〔40ページ〕

シールをはがしてから、ふろ水ホースを差し込んで使います。

水準器 〔据付説明書〕

洗剤ケース 〔24, 45ページ〕

- 引き出して使います。
- 給水中は一時停止してから、開けます。

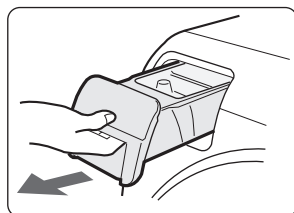

内ドア

〔10, 46ページ〕

外ドア

〔10, 46ページ〕

電源コード

〔据付説明書〕

アース線

〔据付説明書〕

排水ホース

〔据付説明書〕

背面

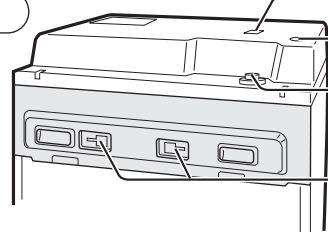

ふろ水給水口 水準器

給水ホース接続口 〔45ページ〕

ビスシート 〔据付説明書〕 (輸送用固定ねじ取付位置)

乾燥フィルター 〔45ページ〕

ふろ水ホース掛け 取付位置 〔40ページ〕 (左側にもあります)

ドア開ボタン 〔10ページ〕

操作パネル 〔8ページ〕

ドラム(ステンレス槽) 〔47ページ〕

ドアパッキン 〔46ページ〕

糸くずフィルター 〔46ページ〕

前パネル 〔据付説明書〕

調節脚 〔据付説明書〕

右開きの商品をお買いあげのお客様へ
この説明書は左開き商品を使って説明しています。
右開きの商品は、ドアが開く方向と、ドア開ボタンの位置が異なりますが、使いかたは同じです。

付属品

給水ホース (1組)

〔据付説明書〕
長さ0.8m

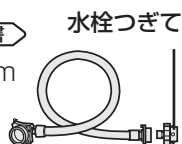

輸送用ねじ 取りはずし用 スパナ (1個)

〔据付説明書〕



乾燥棚 (1個)

〔19, 37ページ〕



(裏表の区別はありません)

ビスシート (2枚)

〔据付説明書〕



脚スペーサー (各2個)

〔据付説明書〕



3mm



6mm

接着テープ

ふろ水ホース (1組)

〔40ページ〕
長さ4m、
ホースの内径
15mm



ふろ水 フィルター (1個)

〔40ページ〕



ふろ水ホース 掛け (1個)

〔40ページ〕

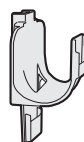

印刷物付属品 (各1部)

- 取扱説明書*
- ご使用ガイド*
- 据付説明書*
- 保証書

*当商品は日本国内向けであり、日本語以外の説明書はありません。

This model is designed exclusively for Japan, with manuals in Japanese only.

よくある お問い合わせ

- こんなときは?(故障かな?と思ったら) …… 56
 - 衣類の仕上がりについて
 - 残り時間表示について
 - 設置するとき
 - 音やにおいについて
 - 洗剤について
 - その他
 - ふる水について
 - 消臭コースについて
 - 電源・洗濯～乾燥について
 - 除菌・防臭(Ag⁺イオンコート)について
 - ドアが開かない
- お知らせ表示・エラー表示 …… 64



お使用の 前に

- 各部のなまえ・付属品 …… 2
- **安全上のご注意** …… 4
 - 必ずお読みください
- 特長 …… 7
- 操作部の見かた …… 8
- 洗濯・乾燥運転の流れ …… 10
- 本体の確認 …… 12
- 洗濯物について …… 12
- コースや機能の紹介 …… 14

使いかた

- 洗濯コース 洗乾コース の使いかた**
 - ふだんのまとめ洗いや乾燥に …… 22
 - 標準コース
 - 自分だけのコースを登録する …… 28
 - わが家流コース
 - 厚手の衣類や汚れの多いものに …… 30
 - ゴシゴシコース
 - 運転音を抑えて洗濯・乾燥
したいとき …… 30
 - ナイトコース
 - 洗剤のつけおき効果を活かし
たいとき …… 30
 - つけおきコース
 - タオルなどのごわつきを抑えて
お洗濯したいとき …… 30
 - やわらかコース
 - 毛布やカーペットカバー・
掛けふとん・マット類に …… 32
 - 大物コース
 - おしゃれ着などに …… 35
 - ドライコース
- 乾燥コース の使いかた**
 - 乾燥のしかた …… 38
 - 特長を活かした使いかた**
 - 上質な乾燥をおこなう …… 16
 - 乾燥仕上り
 - 水洗いせずに消臭する …… 17
 - 消臭コース
 - お洗濯中に除菌・防臭したい
とき …… 20
 - Ag⁺イオンコート
 - その他 便利な使いかた**
 - 「脱水」だけしたいときなど …… 29
 - 個別運転
 - ふろの残り湯を利用したいとき …… 40
 - ふる水吸水
 - 予約洗濯・乾燥したいとき …… 42
 - 予約運転のしかた
 - 洗剤類の使いかた …… 24



お手入れ

- お手入れ …… 45
 - 洗剤ケース
 - ドラム
 - 給水ホース接続口
 - ふる水ホース
 - 乾燥フィルター上・下
 - 水が凍ったときは
 - 糸くずフィルター
 - 本体・ドアパッキン・ドア
- ドラムの汚れやニオイが
気になったら **槽洗浄コース** …… 48

必要な ときに

- 設定の内容の変更ができます …… 43
 - 運転内容の変えかた
 - チャイルドロックをかける
 - 電源「入」時を洗濯コース(洗い～脱水)にする
 - 終了音(「ピーッピーッ」)を消す
 - ドラム内照明を消す
 - プラスマクラスターイオンを止める
 - 「おきジワ」防止を止める
 - 各種設定の初期化
- 保証とアフターサービス …… 50
- お客様ご相談窓口のご案内 …… 51
- コースの詳細 …… 52
- 仕様 …… 54
- 別売品 …… 67

よくあるお問い合わせ

お使用の前に

使いかた

お手入れ

必要なときに

安全上のご注意

この取扱説明書および商品には、安全にお使いいただくために、いろいろな表示をしています。内容(表示・図記号)をよく理解してから本文をお読みになり、記載事項をお守りください。

■「表示」を無視して、誤った取り扱いをすることによって生じる内容を、次のように区分しています。



警告

「死亡や重傷を負うおそれがある内容」を示しています。



注意

「けがや財産に損害を受けるおそれがある内容」を示しています。



警告

火災や感電、けがを防ぐために。



本体・ドラム(洗濯・脱水槽)は



禁止

- 子供には触れさせない
- 近くに台を置かない

(ドラム内に閉じ込められたりやけごやけがの原因)



- 改造はしない。また、修理技術者以外の人は、分解したり修理をしない

(火災・感電・けがの原因。
点検や修理はお買いあげの販売店にご相談を)

電源やプラグ、コードは



禁止

- 傷んだものは使わない
- 束ねない、無理に曲げない
- 傷付けない、加工しない
- 重いものをのせない、挟み込まない
- コードを持って抜かない
- ぬれた手で抜き差ししない
- コンセントの差し込みが緩いときは使わない

(感電・ショート・発火の原因。破損の場合は、お買いあげ販売店へ修理のご相談を)



必ず実施

- 交流100V、定格15A以上のコンセントを単独で使う
(電源や定格が異なったり、他の器具と併用すると分岐コンセント部が異常発熱して発火の原因)

- 電源プラグの刃および刃の取付面にほこりが付着している場合は、よく拭く(火災の原因)

次のような衣類は(洗濯後でも)絶対に乾燥しない
(油の酸化熱による自然発火や引火の原因)



禁止

- 油や溶剤などが付いた衣類

・食用油・動植物系油・機械油・灯油・ガソリン
・美容オイル(ボディオイル・エステ系のオイルなど)
・軟膏・ベンジン・シンナー・アルコール
・ドライクリーニング油など

- 発泡ウレタン(スポンジ類)・ポリプロピレン繊維・樹脂(セルロース系)・手芸用ボンドなどを使ったもの

- 引火物をドラムに入れたり、近付けたりしない



据え付けは



禁止

- 浴室など湿気の多い所や風雨にさらされる場所には据え付けない
(感電や漏電による火災や故障の原因)



必ず実施

- アースを確実に取り付ける

(故障や漏電のときに感電する原因。
アース工事は、販売店または最寄りの電気工事店にご相談を)

お手入れのさいは



禁止

- 本体各部に直接水や洗剤をかけない
(ショート・感電の原因)



必ず実施

- 必ず電源プラグをコンセントから抜く。
(感電やけがの原因)



■お守りいただく内容の種類を、「図記号」で区分して説明しています。

- 「してはいけないこと」を表しています。
- 「しなければならないこと」を表しています。

⚠ 注意

漏電やけがを防ぎ家財などを守るために。



異常と感じたときは



必ず実施

- 動かなくなったら、事故防止のため、すぐに電源プラグを抜いて、お買いあげの販売店に必ず点検・修理を依頼する
(感電や漏電・ショートなどによる火災の原因)

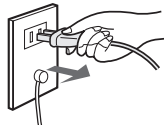

- ドアのロックがかからない場合は、ただちに電源プラグをコンセントから抜き、修理を依頼する
(けがの原因)



ふろ水ポンプは



禁止

- 灯油・ガソリンなど水以外のものを吸わない
(爆発・火災の原因)
- 入浴中に使わない
(万一の感電を防ぐため)

その他



禁止

- プラスチック部には絶対に火気を近づけない
(火災の原因)



洗濯・脱水・乾燥できないものは



禁止

- 防水性の衣類やシート
・レインコート・サウナスーツ
・ウィンドブレーカー
・スキーウェア・理美容用クロス
・自転車や自動車などのカバー
・オムツカバー・寝袋など。
(水が抜けられないため脱水中に異常振動を起こし、本体の転倒・損壊でけがをしたり、衣類や床・壁を破損する原因)



防水性は入れない

- 毛布洗いネットを使用しない
(脱水中に異常振動を起こし、周囲の壁などの損壊やけがの原因)

- 用途外には、使用しない
(洗濯乾燥機本来の用途以外のものの洗濯・脱水・乾燥をしない。異常振動を起こし、本体の損壊や、けがの原因)

ドアやロックは



禁止

- ロックされた状態のドアを無理に開けない
(ドアやロック機構部が破損して、予期せぬけがの原因)

ドアロックを解除する。



- ドアを閉めるとき、衣類などを挟まない
(水漏れなど故障の原因)

温度に注意



禁止

- 温水を使用する場合、50℃以上のお湯は使用しない
(プラスチック部品の変形や傷みによる感電や漏電の原因)

- 衣類は、運転が終わってから取り出す
(乾燥中はドラム・衣類・ドアが高温になっており、やけどをするおそれがあります。終了直後に衣類を取り出すさいもご注意ください)

安全上のご注意

⚠ 注意

漏電やけがを防ぎ家財などを守るために。



その他



禁止

- 本体の上へのぼったり、壊れやすい物を置いたりしない
(変形・破損によるけがや運転時の振動により、置いた物が落下・破損する原因)
- 運転中は、本体の下に手足などを入れない
(回転部、電気部品があり、けがや感電の原因。とくに、置台などを使用すると、床面とのすき間が大きくなります。ご注意ください)



電源プラグは



必ず実施

- 電源プラグを抜くときは、電源コードを持たずに、必ず先端の電源プラグを持って引き抜く
(感電やショートして発火の原因)
- 長期間ご使用にならないときは、必ず電源プラグをコンセントから抜く
(絶縁劣化による感電や漏電火災の原因)

水漏れに注意



必ず実施

- 糸くずフィルターは、必ず確実に取り付けて使用する
(水漏れして床が水浸しになる原因)
- 洗濯前は必ず蛇口を開いてホースの接続を確認する
(ねじがゆるんだり、ホースのロックレバーが確実に掛かっていないと水漏れして(水浸しなどの)思わぬ被害の原因)
- 運転後は、必ず蛇口を閉じる
(万一の水漏れを防ぐため)

その他



必ず実施

- リサイクル処理などのために一時的に保管するときは、内ドアのガラスを取りはずす
(子供が閉じ込められるおそれがあります。内ドアのネジをすべてはずし、ガラスを取りはずす)



ご注意

次のことにも ご注意ください

- 本機の乾燥は水冷除湿式です。乾燥中は…。
 - 必ず蛇口を開ける
閉めていると衣類が乾かなかったり、ドラム内が異常に高温になることがあります。
 - 水道水を使う
温水を使うと乾燥の効果が悪くなります。
 - 糸くずフィルターは確実に取り付ける
取り付けていないと、水漏れの原因になります。
 - 排水ホースは倒しておく
立てていると、排水できずにエラーを表示して運転が止まります。

- ポケットの中などに入っている硬貨やヘアピンなどは、必ず取り出してください。

本体や衣類を傷める原因になります。また、引火物はドラムに入れたり、近づけないでください。乾燥中に破裂するおそれがあり、大変危険です。

- 衣類を出し入れするさい、投入口を持って揺すらないでください。

振動で内ドアが閉まり、けがをするおそれがあります。

- 洗剤や漂白剤などがドアや操作パネルなどのプラスチック部に付いたときは、すぐに拭き取ってください。

プラスチック部が傷むことがあります。

- 衣類を出し入れするさい、ドアパッキンを鋭利なもので、ひっかけたりしないでください。また、ドアパッキンや内ドアのガラス面に糸くず、毛髪などが付いている場合は取り除いてください。

水漏れの原因になります。

特長

1 「超音波ミスト」で衣類の汚れをしっかりと落として、ふんわり乾燥。

- 洗い時には高濃度洗剤液をミスト状にして繊維にすばやく浸透。さらに「高速反転タンプリング洗い」で落ちにくい汚れもきれいに落とします。

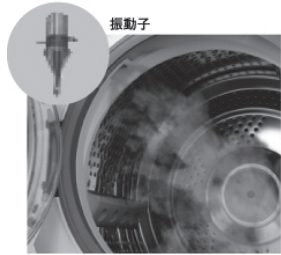

■ミスト洗浄のメカニズム/洗い時の場合(イメージ図)

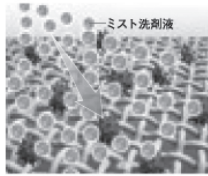

高濃度のミスト洗剤液が繊維の表面に拡散します。



ミスト洗剤液が繊維のすき間に拡散します。

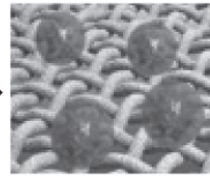

ミスト洗剤液が繊維についた汚れを浮かせます。

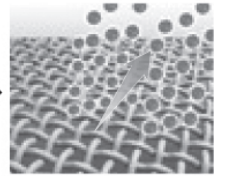

汚れが繊維から離れます。

- 乾燥時には衣類に細かなミストを噴霧し、潤いを与えて乾燥。繊維の表面が起毛し、ふんわりとシワを抑えて仕上げます。

2 「プラズマクラスターイオン」と「Ag⁺イオン」でドラムも洗濯しにくい衣類も清潔。

- 洗濯・乾燥運転中にプラズマクラスターイオンを放出。+と-のイオンがドラム内に行き渡り、ドラム内のカビや雑菌を抑制。「除菌・防臭」機能を使うとAg⁺イオンが槽の裏側まで行き渡って、カビや雑菌の繁殖を抑えます。
- 消臭コースでは、繊維の中に入り込んでいるタバコなどのニオイ成分を温風とミストにより繊維表面に浮き上がらせ、プラズマクラスターの+と-のイオンで分解し、消臭します。^{※1}
さらに、消臭コースで「除菌・防臭」ボタンを押すと、ミスト状のAg⁺イオンで水につけなくても、除菌^{※2}・防臭コートできます。

※1：●(社)日本紡績検査協会 試験成績書発行番号：080547-2、080594-2、当社にて予めタバコ臭を付着させた試験布を6段階臭気強度表示法にて評価。

※2：●試験機関：(社)京都微生物研究所 ●試験方法：JIS L 1902菌液吸収法
●除菌方法：銀イオンによる。 ●試験結果：99%以上の除菌効果。

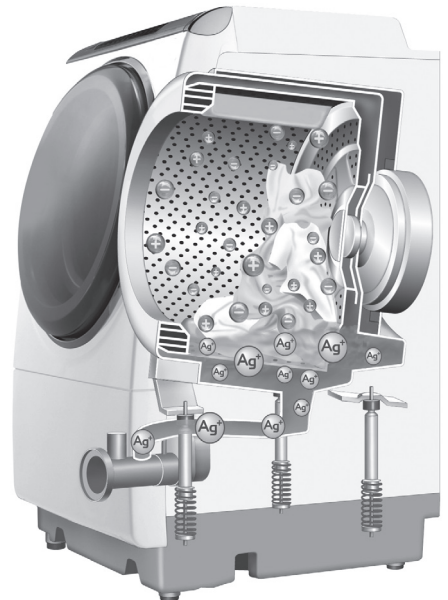

(イメージ図)

3 「サイレントドラムシステム」で低振動・低騒音。

- ドラムとキャビネットを分離した「サイレントドラムシステム」を採用。振動がキャビネットに伝わりにくく、低振動・低騒音を実現。

4 「循環シャワー方式」で少ない水で効率よく洗ってすすぐ。

- 少ない水で洗えるドラム式。さらに循環シャワー方式で水を振りかけながら洗濯し、効率よく節水できます。

5 「Ag⁺イオンコート」で除菌^{※3}・防臭効果が持続。

- すずぎ中に電解式Ag⁺イオンを発生させ、Ag⁺イオンコート。効果は干している間や着用中まで持続します。
- 「除菌・防臭/強」では静電気や花粉の付着も抑えます。^{※4}

※3：●試験機関：(社)京都微生物研究所 ●試験方法：JIS L 1902：2002 菌液吸収法

●除菌方法：銀イオンによる。除菌効果は衣類が乾燥してから洗濯などで銀イオンが流れ落ちるまで。

※4：●大阪府立産業技術総合研究所、依頼試験報告書 受付番号：平成17年度02-01250-1

●試験方法：JIS L 1094 摩擦帯電電荷量測定法 試験衣類：ポリエステル、Ag⁺イオンコートなし、15.2μC/m²・Ag⁺イオンコートあり11.4μC/m²

●試験方法：通常すすぎとAg⁺イオンコート「強」ですすいだ布を摩擦布(ウール)で擦り、5分後に静電気力により自然に花粉を付着させ比較。



操作部の見かた

数字表示部

「洗い」時間以外も表示します。

●洗剤量表示 [24ページ](#)



すりきり一杯が47gのスプーンの量を基準にしています。

●予約時間



9時間後に終了

●残り時間目安



3時間50分

●お知らせ表示・エラー表示 [64~66ページ](#)



高温表示

ドラム内が高温になると点灯します。
(乾燥中や「洗濯～乾燥」運転の脱水中など)

ロック表示

ドアのロック中点灯します。



「おきジワ」防止運転表示

乾燥運転終了後、続けて「おきジワ」防止運転をおこないます。
点滅中は乾燥後のシワを防ぐため、2分ごとに約10秒、回転しています。
(「おきジワ」防止運転は、最長2時間まで続きます)

動いていても乾燥は終わっていますので「ロック解除」を押してドアを開け、すぐ取り出してください。
「おきジワ」防止運転をおこなわないようにもできます。[44ページ](#)

おこなわないように設定しても衣類やドラム内を冷やすために約1時間の送風運転をおこないます。(「おきジワ」消灯)

運転内容ボタン

運転内容の途中変更 [43ページ](#) や個別運転 [29ページ](#) するとき。

予約ボタン

運転終了時間を予約するとき。[42ページ](#)
2～24時間後まで、1時間単位で選べます。

ふろ水ボタン

ふろの残り湯を使いたいとき。[40ページ](#)
途中でふろ水がなくなった場合は、自動で水道水に切り換わります。

ロック解除ボタン

運転中や「おきジワ」防止運転中にドアを開けるととき。[60ページ](#)
高温のときは送風でドラム内を冷ましてから、ロック解除します。



電源スイッチ

切

入

電源を切るとき。

運転が終了すると、自動的に切れます。

- 電源が切れるときにすべてのコースランプと「消臭コース」ボタンのランプが、約2秒間点灯します。

電源を入れるとき。

入れたまま放置すると、5分後に切れます。



お願い

- ご自分で電源を切ったときや、自動的に電源が切れてから約2秒間は電源「入」を受け付けません。(すべてのコースランプと「消臭コース」ボタンのランプが点灯中)電源を入れ直したいときは、ランプが消えてから操作してください。

乾燥仕上りボタン

乾燥自動運転で乾燥の仕上がりが選べます。

16ページ

除菌・防臭ボタン

通常のお洗濯中や消臭コースで、衣類を除菌・防臭したいとき。20ページ

ミストパワー表示

「洗い」や「乾燥」中などにミストが発生しているときに点滅します。

わが家流
つけおき
大物

ゴソゴシ
やわらか
槽洗浄

ふんわり
標準乾燥
しっとり

強
標準

ドラム回転
ドラム静止

ミストパワー

乾燥仕上り
DRY MIST

除菌・防臭
ION COAT

消臭コース
Plasmacluster

切 入
(オートパワーオフ) 電源

スタート
一時停止

消臭コースボタン

水に濡らさずに、衣類の消臭ができます。17ページ

スタート/一時停止ボタン

- スタートするとき。
- 一時停止するとき。

コースボタン

コースを選ぶとき。

●「洗濯コース」

標準① わが家流② ゴソゴシ③
ナイト④ つけおき⑤ やわらか⑥
ドライ⑦ 大物⑧ 槽洗浄⑨

洗濯
コース 洗濯
コース 乾燥
コース

①～⑨の順に切り換わります。

●「洗乾コース」(洗濯～乾燥)

標準① わが家流② ゴソゴシ③
ナイト④ つけおき⑤ やわらか⑥
ドライ 大物⑦ 槽洗浄⑧

洗濯
コース 洗乾
コース 乾燥
コース

①～⑧の順に切り換わります。

●「乾燥コース」

標準① わが家流② ゴソゴシ
ナイト③ つけおき やわらか
ドライ④ 大物⑤ 槽洗浄⑥

洗濯
コース 洗乾
コース 乾燥
コース

①～⑥の順に切り換わります。

お使用の前に

操作部の見かた

洗濯・乾燥運転の流れ (標準コース)

準備する

本体の確認

12 ページ

- 蛇口を開く。
(ふろ水を使うときや乾燥するとき、また、消臭コースを運転するときも必ず開く。)

開く



- ふろ水ホースの準備。

40 ページ

洗濯物の準備

12 ページ



電源を入れる



電源

洗濯物を入れてドアを閉める

①



「ドア開ボタン」を押すと、ドアが少し開きます。

④

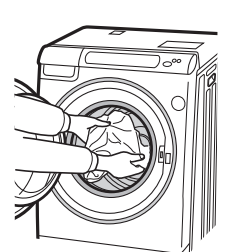

内ドアと外ドアが同時に閉まります。

②



⑤



閉まらない場合は、内ドア→外ドアの順に閉めてください。

③

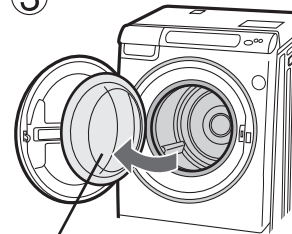

内ドア ドラム内の照明が点灯します。



お願い

- 確実にドアが閉まっていないとスタート後に「E02」や「E27」を表示します。「E27」の場合は、ドアをいったん開けてから、再度内ドア→外ドアの順に確実に閉め直して再スタートしてください。66 ページ

洗濯物を計量する



ドラムを回して量る。

洗濯

洗濯～乾燥

約15秒後洗剤量の目安を表示する。
(化繊など軽いものは少なめに、濡れたものなどは多めに表示することがあります)

洗剤量表示後、運転内容を表示し残り時間の表示に変わる。

予約時間後 洗剤杯 残り分

0.8 分

予約時間後 洗剤杯 残り分

47 分

洗濯～乾燥

では、洗濯量が多い場合「FULL」を表示してお知らせします。65 ページ

はじめてお使いになるとき ●工場テスト時の残水が出ることがあります。
 ●ドアガラスにくもりや水滴が付着している場合があります。
 これは、工場テスト時の残水が内部で蒸発したもので、異常ではありません。

運転内容を選び スタートする

≡ 標準 ≡

洗濯～乾燥

洗乾
コース

電源を入れると「洗乾コース」
「標準」が自動設定されます。

洗濯のみ

「洗濯コース」で
「標準」を選ぶ。

洗濯
コース

乾燥のみ

「乾燥コース」で
「標準」を選ぶ。

乾燥
コース

スタート
一時停止

●ドアをロックします。

≡ ドアロック ≡

●ドアロック中に「ドア開ボタン」
を押すと「E02」を表示するこ
とがあります。[66ページ]

洗剤を入れる

洗濯

洗濯～乾燥

表示の洗剤量を目安に
ケースに入れる。

粉末合成洗剤

粉末漂白剤

柔軟剤

液体洗剤

液体漂白剤

洗剤ケース

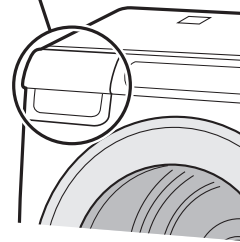

洗剤量表示から約25秒で
給水を始めます。

●運転中の基本的な動きは

[54,55ページ]

運転 終了

洗濯物を 取り出して あとしまつする

●蛇口を閉める。

閉める

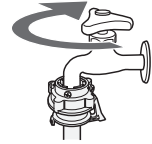

●フィルター類を掃除する。

[45,46ページ]

乾燥フィルター
(乾燥ごとに)

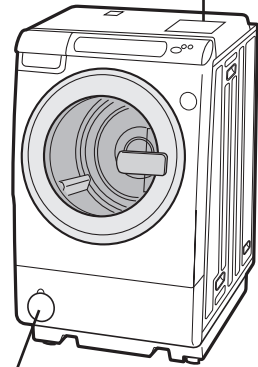

糸くず
フィルター(1～2週間ごとに)

●ふろ水ホースのあとしまつ

[40ページ]

△ 注意

長期間ご使用にならない
ときは必ず電源プラグを
コンセントから抜く



(絶縁劣化による
感電や漏電火災
の原因)

必ず実施

乾燥

約5分後乾燥時間の
目安を表示する。

予約時間後 洗剤杯 残り分

3:00 分

「おきジワ」防止運転

≡ おきジワ ≡

乾燥終了後の置きじわを防ぐため、間欠的な送風
運転をおこないます。

(最長2時間まで、運転が続きます)

乾燥は終わっていますので、「ロック解除」を押
してドアを開け早めに取り出してください。

●「おきジワ」防止運転中は、お知らせのため、
30分ごとに終了音が鳴ります。

お使いの前に

洗濯・乾燥運転の流れ

本体の確認

ご使用前に据え付け状態のご確認を！

固定ネジ 異常な振動の原因

(背面) チェック

● 輸送用の固定ネジをはずしましたか？

固定ねじ

本体 異常な振動の原因

● ガタつきませんか？
● 水準器は水平ですか？
● 調節脚の調節後は、固定用ねじで締め付けましたか？

がたつきなし

チェック

排水ホース 排水できなかつたりホース破れの原因

● 持ち上がっていませんか？(10cm以下にする)
● 下に押し込んでいませんか？

チェック

持ち上がらないように

10 cm以下

接触

機構部に当たると破れる

洗濯物について

洗濯も乾燥もできないもの

消臭コースで運転できるものについては [17ページ](#) をご覧ください。

- 芯地が多く、形くずれしやすい衣類(例：ネクタイ・ブレザー・ジャケット・コート・スーツなど)
- 毛倒れを起こす起毛製品(例：ベルベット・別珍など)
- 表面の凹凸などが消えやすいもの(例：防しわ加工品・エンボス加工品など)
- 著しい収縮や変色、表面変化を起こすおそれのある素材(例：レーヨン・キュプラ・絹および混紡品など)
- 形くずれや表面変化を起こすおそれのある生地
(例：強撚糸使用の生地・ジョーゼット・クレープ・ちりめんなど)
- 色落ちしやすいもの
- 皮革製品・皮革装飾をほどこしたもの
- 和服、和装小物など
- ウレタン(スポンジ類)の入ったもの
- 防水性の衣類
- 座ぶとん・クッション・枕など
- 市販の洗濯補助具(かたい芯材が入った洗濯ネットなど)

乾燥できないもの (本機はタンブラー乾燥です)

- 油の酸化熱による自然発火や引火の原因になるもの
 - 油や溶剤が付着した衣類

〔 例：食用油・動植物系油・機械油・灯油・ガソリン・美容オイル(ボディーオイルやアロマオイル・エステ系のオイルなど)・軟膏・ベンジン・シンナー・アルコール・ドライクリーニング油など 〕

- 発泡ウレタン(スポンジ類)・ポリプロピレン繊維・樹脂(セルロース系)・手芸用ボンドなどを使ったもの

- 乾燥により、縮んだり傷むおそれのあるもの
 - 皮革製のパッチの付いたジーパンなど (パッチ部分が熱で傷むことがあります)
 - 装飾品を使用したもの (傷むことがあります)
 - のりづけした衣類
(槽内がのりで汚れることがあります。乾燥後にスプレーのりなどで仕上げます)
 - 「タンブラー乾燥はおさげてください」の表示のあるもの

■洗濯上の注意

- タンブラー乾燥はお避けください。
-
-

- 据付説明書にしたがって正しく設置してください。
- 据え付け状態が悪い場合、お買いあげの販売店、または、設置した業者にお問い合わせを！

水栓つぎて/給水ホース

チェック

水漏れの原因

- 給水ホースと水栓つぎては新しいものに取り替えられていますか？ またはオートストッパー付き水栓ジョイントに付け替えられていますか？ また、取り付けに緩み・ぐらつき・傾きはありますか？
- 給水ホースにねじれ・引っ張りなどはありますか？

乾燥試運転

乾燥機能の使いはじめ、ニオイが発生することがあります。試運転でゴムなどのニオイが軽減されます。

- 1 「乾燥コース/槽洗浄」を2回続けて運転する。 48 ページ
 - 洗濯物は入れないでください。



槽洗浄 (Tub Clean)

スタート一時停止 (Start Pause)

(2回くり返す)

- 2 終了後、ドアを開けておく。
 - ドラムやドアが高温になります。特に小さなお子様には十分にご注意ください。

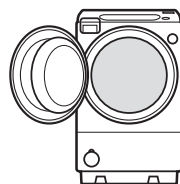

入れる前に

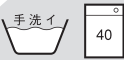

- 衣類の取扱い表示を確かめる。
- 初めて洗う衣類は、色落ちや色移りについて確かめる。
(例) 白いタオルなどに液体中性洗剤(衣料用)を含ませ目立たない部分に強く押し当て、色移りしないか確かめる。

- 固形物は取り除き、しみや部分汚れは、あらかじめ処理する。繊維の種類やしみの内容によって異なりますので、それぞれに応じた方法で処理してください。
(例) 1. 汚れの裏側にタオルを当て、汚れの周りから水で濡らす。
2. 柔らかい布などに、液体中性洗剤(衣料用)を含ませ、汚れの部分を軽くたたく。
3. 汚れが落ちたら、水をつけてしみの部分の洗剤を薄める。



本体や衣類の傷付きを防ぐために

- ひもは結び、ファスナーは閉じて、金属製のボタンや装飾品の付いたものは、裏返しにするかネットに入れます。
- 毛玉や糸くず、毛羽立ちが気になる衣類は、裏返しにします。
- 硬貨・ヘアピン・カーテン金具などの金属片、砂・カードなどは、必ず取り除いてから入れます。
- 砂や泥はあらかじめ落とします。
- 色落ちするものは、分けて洗います。
- デリケートな衣類は、洗濯ネットに入れます。

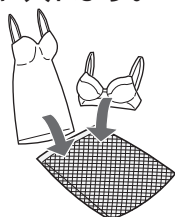
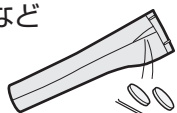

- 洗濯物は奥に入れます。

洗濯物が入口付近の狭いところにはみ出していると、内ドアとドアパッキンの間にはさまり、洗濯物が破れたり、ドアパッキングが破損して水漏れする原因になります。

別売の洗濯キャップのご使用をおすすめします。 32, 67 ページ

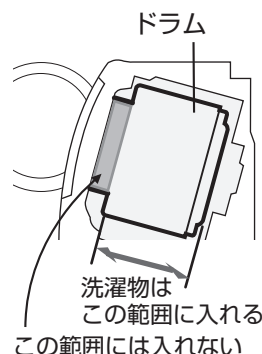

- かさの高い洗濯物には別売の洗濯キャップを使用します。 32, 67 ページ

ドラム一杯になるようなかさばる物や、柔道着など、水を吸っても形がかわらないゴワゴワしたのものには、洗濯キャップをご使用ください。





洗濯キャップが必要なものをキャップを使わずに洗濯したり、洗濯キャップを正しく使用せず洗濯物や本体、また、洗濯キャップが傷んだ場合、その洗濯物や本体、洗濯キャップは保証の対象外になります。

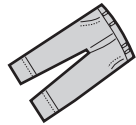

洗濯キャップ

コースや機能の紹介

● 選べる時間や所要時間などは
[152~154 ページ](#) をご覧ください。

| | | コース | 洗濯コース 洗濯のみ | |
|---|--|-----------------------|--------------------------|--|
| 少ない水で効率よく洗いたいときに | 日常の衣類に  | 標準 22 ページ | <input type="radio"/> | |
| 登録したおこのみのコースで洗いたいときに |  | わが家流 28 ページ | <input type="radio"/> | |
| 強く洗ってしっかりすすぎたいときに | ジーパンや泥汚れの遊び着などに  | ゴシゴシ 30 ページ | <input type="radio"/> | |
| 夜など、運転音を抑えてお洗濯したいときに |  | ナイト 30 ページ | <input type="radio"/> | |
| 洗剤の効果を活かして洗いたいときに | 食べこぼしやしつこい汚れに  | つけおき 30 ページ | <input type="radio"/> | |
| ゴワつきを抑えて洗いたいときに (衣類をほぐしながら脱水し、ふんわり仕上げます) | タオルや赤ちゃんの衣類に  | やわらか 30 ページ | <input type="radio"/> | |
| おしゃれ着やデリケートな衣類などを洗いたいときに | ウールや絹の衣類・水着などデリケートな衣類に  | ドライ 35 ページ | <input type="radio"/> | |
| | セーターや水着・ぬいぐるみや布製スニーカーなどに  | | <input type="checkbox"/> | |
| 毛布などの大物やマット、カバー類の厚物を洗いたいときに |  | 大物 32 ページ | <input type="radio"/> | |

ドラムのお手入れ

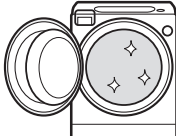
| | | | | | |
|-------------------|----------------------------|---|----------------------|-----------------------|--|
| ドラムの中のお手入れをしたいときに | カビや汚れが気になるときに カビや汚れの防止に |  | 槽洗浄 48 ページ | <input type="radio"/> | |
|-------------------|----------------------------|---|----------------------|-----------------------|--|



お洗濯のポイント

| 洗乾コース | 乾燥コース ▶38ページ▶ 乾燥のみ |
|-------|--------------------------|
| ○ | ○ |
| ○ | ○ |
| ○ | — |
| ○ | ○ |
| ○ | — |
| ○ | — |
| ○ | — |
| — | ○ |
| ○ | ○ |

洗濯ネット

洗濯物の傷つきを防ぐために、レース、装飾品などのついたデリケートなものは市販ネットに入れて洗います。
(入れすぎは片寄り、振動の原因になります)

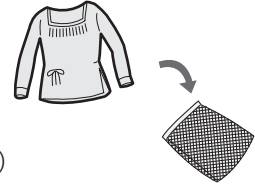

乾燥棚

衣類を回転させずに乾燥するコースで使用します。
(ドライコースの乾燥 ▶37ページ▶ または消臭コース ▶19ページ▶)

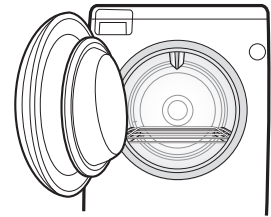

その他、こんな機能も



Ag⁺ イオンで衣類を清潔に!

「除菌・防臭」機能 ▶20ページ▶
(Ag⁺ イオンコート)

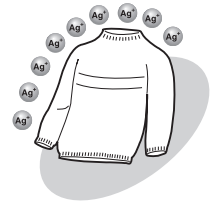

消臭コース 洗濯せずにニオイをとりたいときに!



- たばこのニオイのついた上着やぬいぐるみ、帽子などに。
- Ag⁺ を追加すると、水に濡らさず衣類を Ag⁺ イオンコートできます。



消臭コース ▶17ページ▶
(プラズマクラスターイオン)



洗剤の効果を高め、節水にも役立ちます!

ふろ水吸水 ▶40ページ▶

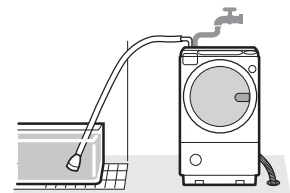

お出かけ中やお休み中に、お洗濯を終わらせたいときに!

予約運転 ▶42ページ▶



コースや機能の紹介 (つづき)

「プラズマクラスターイオン」について

運転中は、ドラム内にプラズマクラスターイオンが放出されています。

- ドラム内のカビや雑菌を抑えます。くわしくは [7ページ](#)
- プラズマクラスターイオンの発生を止めることもできます。 [44ページ](#)

「ミストパワー」について

洗濯中や乾燥中、また消臭コース中にはドラム内にミストを発生させます。

- 発生を止めることはできません。
 - 洗い中、衣類の繊維のすき間に入り汚れ落ちを良くします。
 - 乾燥「自動」運転中にもミストを発生させて、しわを抑えて仕上げます。
- くわしくは [7ページ](#)

| ミストパワー表示 | 状態の説明 |
|----------|---|
| 点灯 | 運転中ミストを発生させます。 |
| 点滅 | ミスト発生中です。 |
| 急速点滅 | ミストが発生できません。くわしくは 64ページ |

「乾燥仕上り」について

乾燥「自動(-表示)」運転の場合、乾燥の仕上がりが選べます。

- ミストでしわを抑えて、ふんわり仕上げます。
- 初めは「標準乾燥」に設定されています。目的に合わせて、「ふんわり」「しっとり」が選べます。
- ドライ・大物・槽洗浄以外のコースの乾燥に使えます。

ふんわり

標準乾燥

しっとり

乾燥仕上り



| 乾燥仕上り | こんなときにご利用ください |
|-------|---|
| ふんわり | タオルや赤ちゃんの衣類を、ふんわり仕上げたいとき。 |
| 標準乾燥 | 一般の衣類を、乾燥したいとき。 |
| しっとり | 室内での吊り干しや、アイロンがけに適した状態にしたいとき。 (ワイシャツなど、しわの気になる衣類を湿らせた状態で乾燥を終了) |

- 乾燥「自動(-表示)」運転のとき、使えます。



押すごとに切り替わります。



水洗いせずに消臭する

消臭コース

ニオイだけを取りたい場合や、水洗いせずに消臭したいときにご利用ください。
「除菌・防臭」ボタンを押すことで、消臭に加え Ag⁺イオンコートできます。

- 容量2.0kg以下
- ご使用前には [63ページ](#) も併せてご覧ください。

消臭コースで運転できるもの・できないものをご確認ください

消臭コースで運転できるもの(例)

- ウール・アクリル・ポリエステル素材のもの
- 革製品・絹製品 ●帽子 ●かばん
- スニーカー ●スリッパ ●ぬいぐるみ

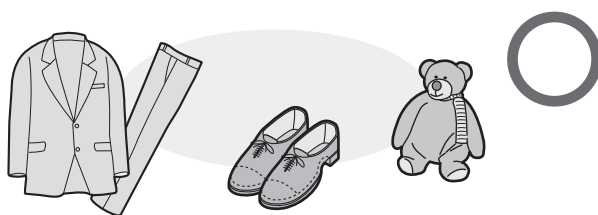

消臭コースで運転できないもの(例)

- 毛皮・湿った革製品や絹製品
- 和服・和装小物
- 金属製品
- 油や溶剤が付着した衣類
(油の酸化熱による自然発火や引火の原因)
<例>食用油・動植物系油・機械油・灯油・
軟膏・ガソリン・美容オイル(ボディー
オイル・エステ系のオイルなど)・ベンジ
ン・シンナー・アルコール・ドライクリ
ーニング油など
- 発泡ウレタン(スポンジ類)・ポリプロピレン繊維・
樹脂(セルロース系)・手芸用ボンド・毛皮用接着剤
などを使ったもの
- ゴム・ビニール製品



水洗いせずに消臭する

消臭コース (つづき)

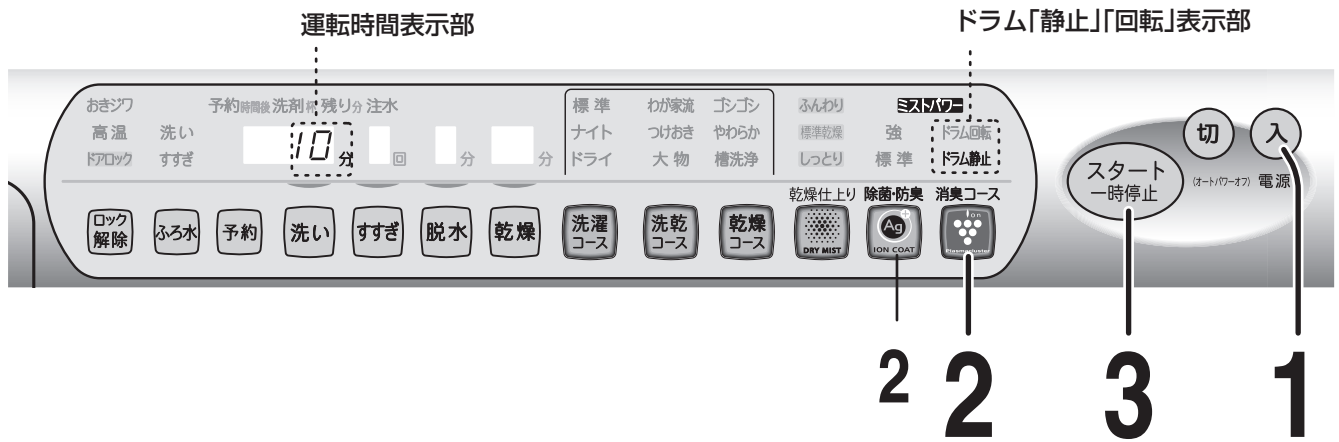

準備

- ドラムや内ドアが濡れているときは、乾いた布で拭き取る。
- 糸くず・砂・ペットの毛などの固形汚れは取り除く。
- 「ドラム静止」の場合は、乾燥棚を取り付ける。◀
- 「ドラム回転」のときは、絶対に乾燥棚を取り付けしないでください。

1 蛇口を開けて電源を入れ、消臭したいものを入れてドアを閉める

- 消臭コースには水を使用します。必ず蛇口を開けてください。

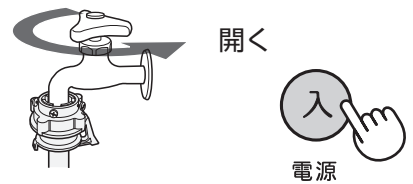

2 運転内容を選ぶ

- 19ページを参考に選びます。
- ボタンを押すごとに切り替わります。



| | | | | | |
|----------------|----------------|----------------|----------------|----------------|----------------|
| 運転時間表示部 | 10分 | 30分 | 10分 | 30分 | --分 |
| ドラム「静止」「回転」表示部 | ドラム回転 ドラム静止 | ドラム回転 ドラム静止 | ドラム回転 ドラム静止 | ドラム回転 ドラム静止 | ドラム回転 ドラム静止 |

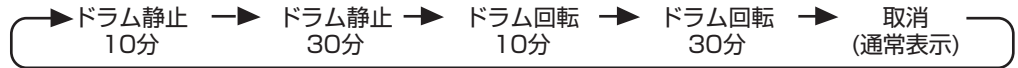

- 2 除菌・防臭するときは、 で選ぶ。(「除菌・防臭」ボタンと「(除菌・防臭)標準」のランプが点灯します)
- スタートすると記憶します。

3 スタートする



運転終了

- 運転が終了すると、自動的に電源が切れます。
温風で熱くなった乾燥棚やドラムにご注意のうえ、すぐに取り出してください。

消臭コースの使い分け

消臭したいものに応じて、「ドラム静止」と「ドラム回転」、運転時間は「10分」と「30分」を使い分けてください。

| こんなものに | 運転内容 | | 乾燥棚 |
|--|-------|-----|---|
| 薄手の衣類や小物に。 | ドラム静止 | 10分 |  ○ (必要) |
| 厚手の衣類やニオイのきついものに。 | | 30分 | |
| 「タンブラー乾燥はおさげください」の記載のない薄手の衣類や大きいものに。 | ドラム回転 | 10分 | ✕ (使用不可) |
| 「タンブラー乾燥はおさげください」の記載のない厚手のものやニオイのきついもの、大きいものに。 | | 30分 | |



お願い

- 洗濯・乾燥運転との併用はできません。
- ペットなど、生きものは絶対に入れないでください。

- 「ドラム回転」の場合、傷みの気になるものは、市販の洗濯ネットに入れてください。

乾燥棚の使いかた

「ドラム回転」のときには、絶対に取り付けしないでください。

- 回転して衣類や乾燥棚、本体を傷める原因になります。

- 2カ所の突起が水平になるように、ドラムを回転させる。

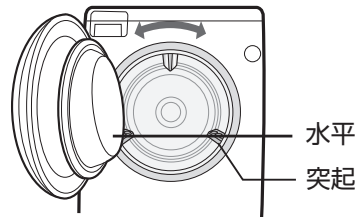

- 乾燥棚の両端を2カ所の突起にセットする。

- 幅の狭い側から入れて、中で回転させて突起にのせる。

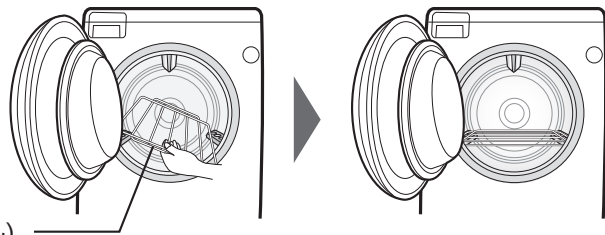

乾燥棚(裏表の区別はありません)

- 乾燥棚に消臭したいものをのせる

- 重なった部分は消臭効果が現れにくい場合がありますので、できるだけ棚いっぱいを広げてのせてください。
- 温風の吹出しで、軽く薄いものは棚から飛ばされることがあるため、棚に引っ掛けたり、洗濯バサミで止めるなどしてください。

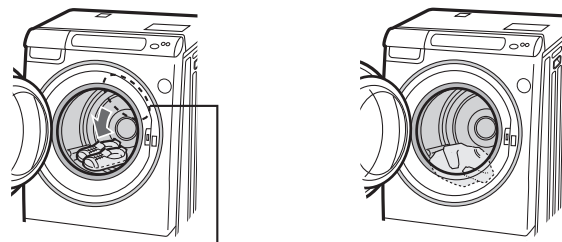

このあたりから温風が吹き出します。

除菌防臭

-  も同時に使えます。 [20ページ](#)
- 「ふろ水」「予約」「乾燥仕上り」は使えません。

使いかた

水洗いせずに消臭する

お洗濯中に除菌・防臭したいとき

「除菌・防臭」機能 (Ag⁺ イオンコート)

お洗濯の最終すすぎ中に、本体に内蔵している Ag⁺ イオン発生装置から Ag⁺ イオンを含んだ水を給水し、衣類に Ag⁺ イオンを吸着させます。Ag⁺ イオンは衣類を除菌し、部屋干しの気になるニオイや着用時の汗や皮脂によるニオイを抑える他、静電気や花粉の付着も抑えます。また消臭コースでも使えます [17~19ページ]。

●ご使用前には [62ページ] も併せてご覧ください。



1 電源を入れ、洗濯物を入れてドアを閉める

●必要に応じてコース、運転方法を選ぶ。

2 Ag⁺ イオンコートの使いかたを選ぶ

除菌・防臭
Ag⁺
ION COAT
押すごとに
切り換わります。



3 スタートする



- スタートすると(「強」で運転の場合でも)「標準」が記憶されます。
- 次回からは Ag⁺ ION COAT を押さずに「除菌・防臭」機能が使えます。
- 「強」は記憶されないため、ご使用のつど選んでください。

Ag⁺ イオンコートについてのご注意



- 飲用など、衣類の除菌・防臭目的以外には使わない。
- Ag⁺ イオンコートした衣類を着用のさい、お肌に異常を感じたときは、ご使用をおやめください。
- 柔軟剤や柔軟剤入りの洗剤、液体中性洗剤を使用しての Ag⁺ イオンコート後に天日干しすると、衣類に黄ばみを生じることがあります。
 - ・とくに「強」で水道水圧の低いとき、黄ばみが強くなります。
 - ・黄ばんだ衣類は、「除菌・防臭」機能も、柔軟剤も使わずに粉末洗剤で洗濯すると戻ります。(漂白剤を使ったり、気になる部分を固形石けんでもみ洗いと、さらに効果的です)
 - ・一部の柔軟剤では、「除菌・防臭」機能を使わなくても変色するものがあります。

「標準」「強」の使い分け

| 除菌・防臭 | こんなときに |
|-------|---|
| 標準 | 日常の衣類の Ag ⁺ イオンコートに。 すすぎ中に Ag ⁺ イオンコートします。 |
| 強 | 菌の気になるくつ下や、吸水性の悪い衣類に。 「標準」より高濃度のイオン水で、Ag ⁺ イオンコートします。 とくに2kg以下を「強」でおこなうと、くつ下のしつこい雑菌などへの除菌効果や、静電気の抑制効果が高まります。 |

Ag⁺イオンコートだけをしたいときに

(Ag⁺イオン機能を使わずに)まとめ洗いのあと、一部の衣類を除菌・防臭したいときなどにご利用ください。

衣類(9.0kgまで)に Ag⁺イオンを含んだ水を通し、脱水します。

- 汚れているものは、あらかじめ洗ってすすいでおく。
- 洗剤や仕上剤を入れない。



Ag⁺イオンコートしたい衣類を入れて

1 電源「切」の状態
除菌・防臭 を押しながら、電源 を押し。 *ピーツ*

- 設定後 を押しと「強」も選べます。

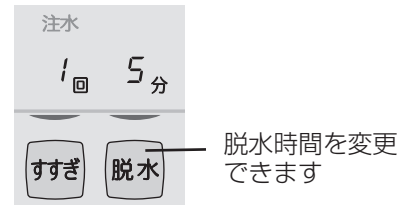

2 を押し。

- ドアをロックし、給水を始めます。
「Ag⁺イオンコート1回」と「脱水」を運転後終了します。



- 「すすぎなし」や「ふろ水すすぎ1回」を選ぶと、「除菌・防臭」機能が使えません。
- 衣類の種類・使用する洗剤・仕上剤・水質により、Ag⁺イオンの除菌効果が抑えられる場合があります。
 - ・効果が得られやすい条件 …… 綿やポリエステルなどの衣類への Ag⁺イオンコート・粉末洗剤を使用してお洗濯。
 - ・効果が比較的得られにくい条件 …… 吸水性の悪い衣類(ナイロン・ウール・アクリル・シルク)への Ag⁺イオンコート・液体洗剤・のり剤を使用してお洗濯。
- Ag⁺イオンコートによる静電気の抑制は、繊維の種類や、しわ・傷み具合・また温度や湿度が高いときには、効果が感じられない場合があります。

ふだんのまとめ洗いや乾燥に

標準コース

(洗濯 / 洗濯～乾燥)

準備

1 据え付けと洗濯物確かめる。 [12, 13 ページ]

- ふろの残り湯を使うときは、ふろ水ホースをセットする。 [40 ページ]

2 蛇口を開ける。

- ふろの残り湯を使うときや、乾燥するときも開けておく。



1

電源を入れ、洗濯物を入れてドアを閉める



- 電源を入れると「洗乾コース／標準」が自動設定されます。

1 「洗濯」の場合は  で「標準」を選ぶ。

2

スタートする

- ドアをロックし、ドラムを回転させて洗濯量を測定し(約15秒)、洗剤量の目安を表示してから運転内容を表示します。



洗剤量を表示(約20秒)

3

洗剤を入れる

- 洗剤量表示に合わせて [24 ページ] をご覧のうえ、正しく量って入れてください。



洗剤量を表示後、残り時間を表示

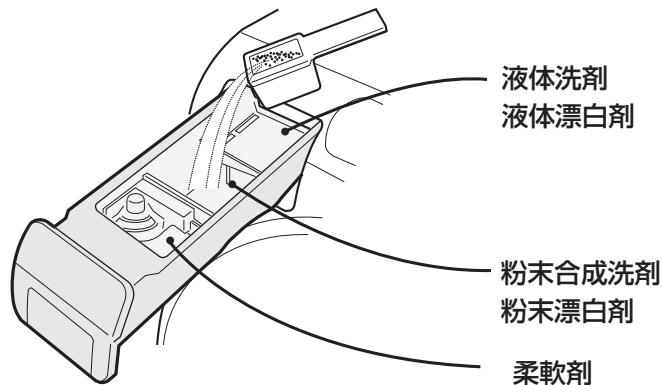

運転終了







- 乾燥終了後は「おきジワ」防止運転を2時間までおこないます。

-  でドアを開け、早めに取り出してください。

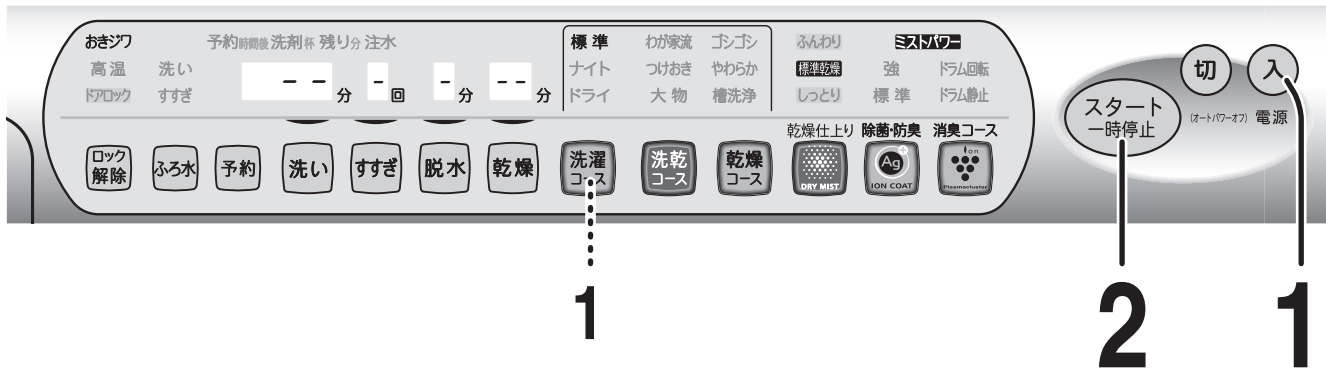

- 洗剤量の表示を始めてから約25秒で給水が始まります。給水が始まるまでに、洗剤を入れられなかったときや、給水中に洗剤を追加したいときは、一時停止して入れ、洗剤ケースを確実に閉めてから、再スタートしてください。



- 除菌・防臭するときは  で選ぶ [20ページ](#)
 - 「標準」と「強」が選べます。
- ふろの残り湯を使うときは  で選ぶ [40ページ](#)
 - 「洗い」と「すすぎ」に使えます。
- 予約運転は  で選ぶ [42ページ](#)
- 乾燥仕上りは  で選ぶ [16ページ](#)
 - 「ふんわり」と「しっとり」が選べます。

- 電源を入れたときの設定を洗濯のみ(洗い～脱水)に変更できます。 [43ページ](#)

洗剤類の使いかた



洗剤類の使用量

標準・わが家流・ゴシゴシ・ナイト・つけおき・やわらかコース

| 洗剤量 (目安表示) | 合成洗剤 | | | | | | | 石けん | | |
|---------------|--|--------------------------|------------------------|---------------------|----------------------------------|---|---|----------------------------|-------------------------------|---|
| | 粉末 合成洗剤 | | | | 液体 合成洗剤 | | | 粉石けん | 液体石けん | 複合石けん 液体 |
| | (容器に記載の使用量が) 水30Lに対して | | | | | | | (容器に記載の使用量が) 洗濯物3kgに対して | | |
| | 20g のもの アタック 消臭 ブルー ダイヤ | 25g のもの ニュー ビーズ | 28g のもの ボール ド | 22g のもの アリエール | 20g のもの トップ クリア アキッド | 25mL のもの アタック バイオ ジェル ボール ド フレッシュ ジェル | 22mL のもの パワ ージェル アリエール イオン | 20g のもの そよ 風 | 40mL のもの 衣類 の石 けん | 30mL のもの 洗濯 用 液体 複合 石けん |
| 0.8 | 37g | 46g | 36g | 28g | 37g | 46mL | 41mL | 36g | 50mL | 40mL |
| 0.6 | 30g | 38g | 29g | 23g | 30g | 38mL | 33mL | 29g | 40mL | 32mL |
| 0.5 | 25g | 31g | 24g | 19g | 25g | 31mL | 27mL | 24g | 33mL | 27mL |
| 0.4 | 20g | 25g | 19g | 15g | 20g | 25mL | 22mL | 19g | 27mL | 21mL |

大物 コース

| | | | | | |
|-----|-----------|-----|------|------|--|
| 0.8 | 表示 のとき | 37g | 46mL | 41mL | |
| 0.5 | 表示 のとき | 25g | 31mL | 27mL | |

ドライコース

| | | |
|--------|--|--|
| 表示しません | 液体中性洗剤 | |
| | 容器に記載の使用量が 40mL/水30Lのもの エマール・アクロン など | |
| | 33mL | |

ドラム式の洗剤の使用量は、従来の全自動洗濯機とは異なります。
必ず、洗剤容器に記載の表示と下表をご覧くださいのうえ、正しく量ってご使用ください。

洗剤類を入れる

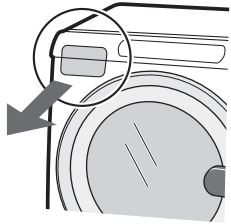

ケースを引き出し、
表を参考に洗剤類
を量って入れる。

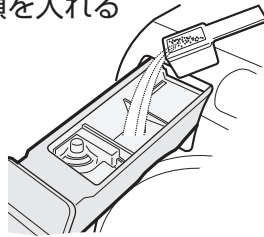

洗剤量表示から
約25秒後に
給水が始まります

洗剤ケースについて

(2009年 4月現在)

| 柔軟剤 | | | 漂白剤 | |
|--------------------------|---|---|--|--|
| 柔軟剤 | | | 酸素系 液体漂白剤 | |
| (容器に記載の使用量が 水30Lに対して) | | | | |
| 7mL のもの レノ ア | 10mL のもの トハ のミ ソ香 フと ランソ フデ ラオ ドレ ア | 20mL のもの フソ アハ ーミ ラング フア S | 40mL のもの 手ワ 間イ なし ブ ラ イ ト ハ イ タ ー ト | 20mL のもの 濃ワ 縮イ ジハ エー ル ス ー パ ー 手 間 な し ブ ラ イ ト な ど |
| 18mL | 28mL | 50mL | 40mL | 20mL |
| 13mL | 20mL | 40mL | 30mL | 15mL |
| 9mL | 12mL | 25mL | 20mL | 10mL |
| 9mL | 12mL | 20mL | 20mL | 10mL |
| ⋮ | ⋮ | ⋮ | | |
| 18mL | 28mL | 50mL | | |
| 9mL | 12mL | 25mL | | |
| ⋮ | ⋮ | ⋮ | | |
| 9mL | 12mL | 25mL | | |

液体洗剤・
液体漂白剤

「洗い」給水中に入ります。



粉末合成洗剤・
粉末漂白剤

「洗い」給水中に入ります。

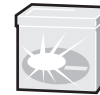

柔軟剤

「最終すすぎ」中に入ります。

- 「満量」位置以上に入れない
でください。すぐに流れ出
ることがあります。

●流れにくい液体洗剤は

30℃くらいのぬるま湯500mLに、正しく量った液体洗剤
を溶かし、「一時停止」して「粉末合成洗剤」側にゆっくり流し
込みます。

使いかた

洗剤類の使いかた

洗剤類の使いかた (つづき)

粉石けん・液体石けんの使いかた

正しく量る

- 1 スタート後、洗剤量の目安を表示したら「スタート」ボタンで一時停止する。
- 2 表示を目安に [24ページ](#) の表を参考に石けんを正しく量る。

30℃のぬるま湯

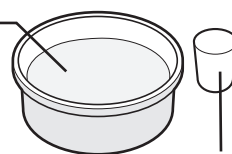

粉石けんまたは液体石けん

溶かす

- 3 30℃前後のぬるま湯約2Lを用意する。
- 4 十分にかき回しながら、石けんを少しずつ入れて溶かす。



ドラムに直接入れる

- 5 「ロック解除」を押してドアを開け、洗濯物をよけながらドラム内に、石けん液を少しずつ流し込む。
- 6 ドアを閉めて再スタートする。

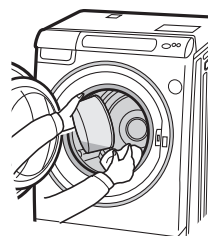

お願い

- 石けんを洗剤ケースに入れると、内部で詰まり、給水時に水があふれ出ることがあります。必ず溶かして直接ドラムに入れてください。
- 石けんは合成洗剤に比べて洗濯物に残りやすく黄ばみや石けんのにおいの原因となります。すすぎを十分におこなってください。「注水すすぎ3回」をおすすめします。
- 石けんの表示(溶かしかた・取り扱い注意など)をよく読んで、お使いください。
- 石けんの使用量が多すぎたり低温の水に溶かすと、完全に溶けない石けんや石けんかすが内部に残り、浮き上がって洗濯物を汚すことがあります。
- 粉石けんや液体石けんは溶けにくく固まりやすいので、予約洗濯に使わないでください。

洗剤類や洗剤ケースについて知っておいてください

洗剤量について

- 「洗剤量の目安表示」は、すりきり1杯が47gの洗剤カップを基準に表示しています。使用量、カップの形状・大きさは洗剤により異なりますので、ご使用の洗剤の容器の表示と [24ページ](#) をよく見て正しく量って入れてください。

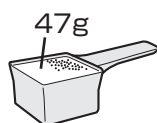

- 泡の多い洗剤(「アリエール」「ボールド」など)は2~3割控えてご使用ください。多量に泡が発生すると、汚れ落ちやすすぎが悪くなります。

洗剤ケースについて

- 溶け残りを防ぐため、使用前に必ず乾いた布で拭いてください。 [45ページ](#) またご使用後は毎回お手入れしてください。
- 洗剤投入ケースを閉めるときは、ゆっくり戻してください。(強く押すと柔軟剤が流れ出ます) また、指を挟まないようご注意ください。
- 柔軟剤を入れたまま12時間以上放置しないでください。固まることがあります。
- 運転終了後、液体洗剤・柔軟剤投入口にわずかに水が残ることがありますが、異常ではありません。

のりづけのしかた

準備

のりを約1Lの水で薄めておく。

のりづけできる量 … 1.5kg以下
 使えるのり …… 「洗濯機用」と表示のあるもの
 のりの量 …… のり容器の表示にしたがってください



化学合成のり

1 以下の内容に合わせる。

- 運転内容 …… (標準コース)「洗い10分」「脱水1分」

2 薄めたのりを、ドラムに少しずつ流し込む。

3 のりづけしたい衣類を入れ、ドアを閉めてスタートする。

4 終わったら衣類を取り出し、すぐに次の方法でドラムの内外に付着したのりを洗い落とす。

- 運転内容 …… (標準コース)「洗い5分」「脱水3分」
- 漂白剤を約10mL入れると、より効果的に落とせます。

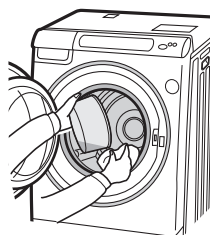

お願い

- のりは洗剤ケースに入れないでください。内部で固まって水漏れの原因になります。
- ドラムに付着したのりを落とさなかったり指定以外の洗濯のりを使うと、目詰まりや水漏れなど、故障の原因になります。
- のりづけした衣類は、本機で乾燥しないでください。ドラムの汚れや故障の原因になります。



その他のお知らせ

- 粉石けんや液体石けん、シートタイプや固形タイプの洗剤などはケースに入れないでください。内部で詰まり水漏れの原因になります。必ず「粉石けん・液体石けんの使いかた [26ページ]」にしたがって、よく溶かしてから直接ドラムに入れてください。
- 洗剤と漂白剤を併用する場合、粉末洗剤には、液体漂白剤をご使用ください。

- 「除菌・防臭」機能をご使用のさい、液体洗剤・柔軟剤・のり剤などを使うと、効果が抑えられたり黄ばみを生じることがあります。詳しくは [20ページ]
- 槽洗浄コースには衣類用洗剤などを使わないでください。槽洗浄専用コースのため、強い回転で泡立った洗剤があふれて、水漏れの原因になることがあります。
- 「洗い」の水量：標準(わが家流・ゴシゴシ・ナイト・やわらか)コースでは、洗濯量6kg以上で約28L、4~6kg→約26L、2~4kg→約22L、2kg以下→約16L。ドライコースでは約15Lです。
- 洗濯量の目安：洗剤量の目安表示が「0.8杯」で約6~9kg、「0.6杯」で約4~6kg、「0.5杯」で約2~4kg、「0.4杯」で約2kg以下になります。

自分だけのコースを登録する

わが家流コース

(洗濯 / 洗濯～乾燥 / 乾燥)

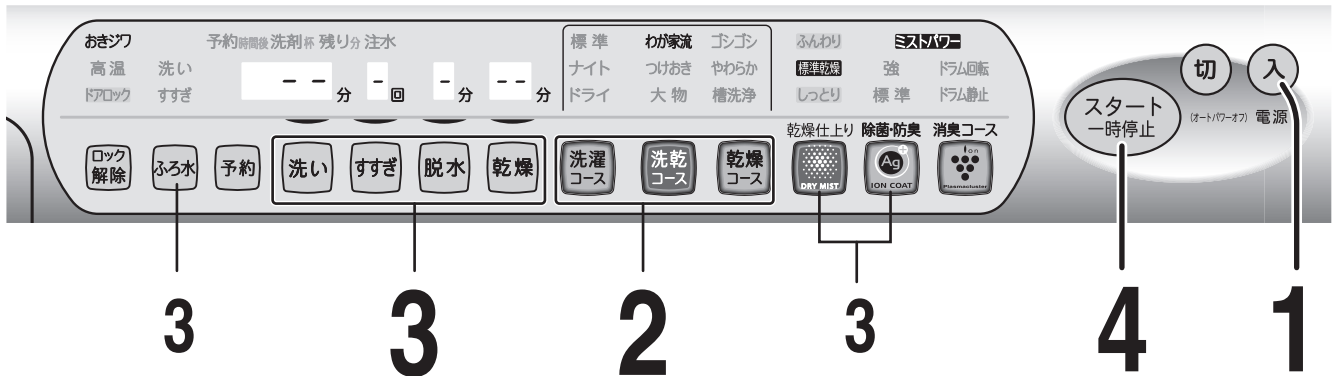

1 電源を入れ、洗濯物を入れて
ドアを閉める



2 登録したいコースボタンで **≡わが家流≡**
「わが家流」を選ぶ

• **洗濯コース** **洗乾コース** **乾燥コース** の
3種類の「わが家流」が作れます。



3 登録内容を選ぶ

洗い **すすぎ** **脱水** **乾燥**



- 初めは「標準コースの自動運転」と同じ運転内容が登録されています。
- 選べる時間や回数などは [53ページ](#) をご覧ください。

3 **乾燥仕上り** **除菌防臭**
ふる水 **DRY MIST** **ION COAT** も登録できます。

4 スタートする

スタート
一時停止

- 必要に応じて、洗剤量表示後、洗剤を正しく量って入れてください。
- スタートと同時に「わが家流」が登録されます。
次回からは「わが家流」を選んで「スタート」するだけで運転できます。

●「洗濯～乾燥」運転では、脱水は自動(「-」表示)になります。(選べません)

●「除菌・防臭/強」は登録できません。
(「強」でスタートしても「標準」が登録されます。「強」を使いたい場合は、ご使用のつど選んでください)

●予約運転は
予約 で選ぶ [42ページ](#)
(登録はできません)

●登録内容を変更したいとき。
「スタート」を押す前に選び直します。
「スタート」を押すと、変更した内容が登録されます。
また、わが家流の登録(記憶)をすべて取り消したいときは、「各種設定の初期化」をおこなってください。

[44ページ](#)

「脱水」だけしたいときなど

個別運転

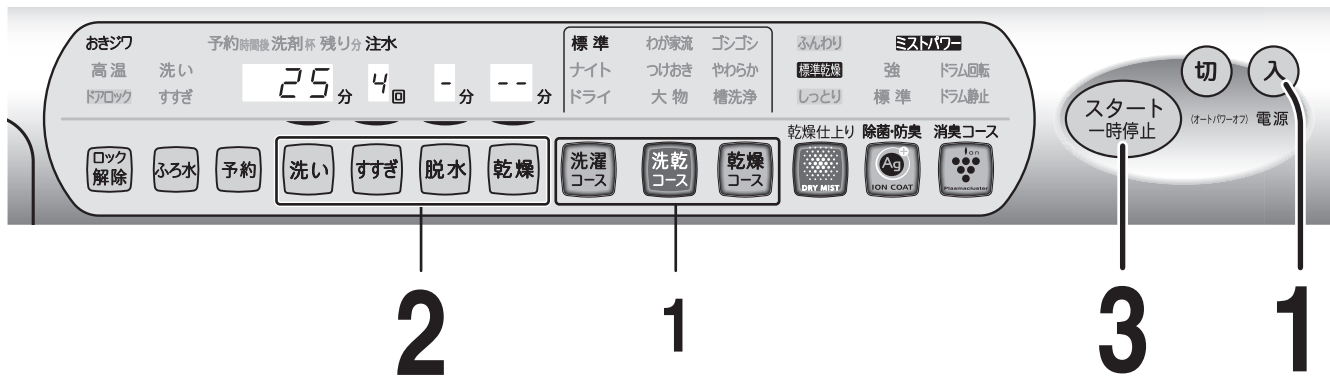

1 電源を入れ、洗濯物を入れて
ドアを閉める



1 標準コース以外は **洗濯コース** **洗乾コース** **乾燥コース** で選ぶ

2 運転したい運転内容ボタンを押す



● 選べる時間や回数などは [53, 54 ページ](#) をご覧ください。

こんなときに(使いかたの例)

- 脱水だけしたい ● 排水だけしたい → **脱水**
(「排水」のときはドラムが回り始めたら、電源を切る)
- 水洗いしたい → **洗い** **脱水**
- すすいで脱水したい → **すすぎ** **脱水** (排水、脱水から始まる)
- 脱水して乾燥したい → **脱水** **乾燥**

3 スタートする



● 除菌・防臭するときは

除菌・防臭

Ag で選ぶ [20 ページ](#)

● ふろの残り湯を使うときは

ふろ水 で選ぶ [40 ページ](#)

● 予約運転は

予約 で選ぶ [42 ページ](#)

● 乾燥仕上りは

乾燥仕上り で選ぶ [16 ページ](#)



● 乾燥終了後は「おきジワ」防止運転をおこないます。

[11 ページ](#)

「ロック解除」でドアを開け、早めに取り出して
ください。

使いかた

自分だけのコースを登録する
「脱水」だけしたいときなど

厚手の衣類や汚れの多いものに

ゴシゴシコース (洗濯 / 洗濯～乾燥)

運転音を抑えて洗濯・乾燥したいとき

ナイトコース (洗濯 / 洗濯～乾燥)

洗剤のつけおき効果を活かしたいとき

つけおきコース (洗濯 / 洗濯～乾燥)

タオルなど、ごわつきを抑えてお洗濯したいとき

やわらかコース (洗濯 / 洗濯～乾燥)

1 電源を入れ、洗濯物を入れて
ドアを閉める



2 **洗濯コース** か **洗乾コース** でコースを選ぶ

•「洗濯」は **洗濯コース** で、「洗濯～乾燥」は **洗乾コース** で選ぶ



3 スタートする

• 洗濯量を量り(約15秒)、洗剤量の目安を表示してから運転内容を表示します。



4 洗剤を入れる

• 洗剤量表示に合わせて [24ページ](#) をご覧のうえ、正しく量って入れてください。



洗剤量を表示後、残り時間を表示

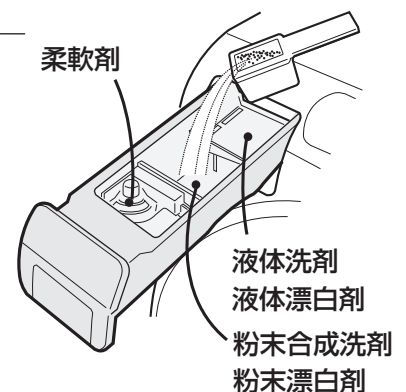

運転終了



• 乾燥終了後は「おきジワ」防止運転を2時間までおこないます。



でドアを開け、早めに取り出してください。

厚手の衣類や汚れの多いもの
に
運
転
音
を
抑
え
て
洗
濯
・
乾
燥
し
た
い
と
き

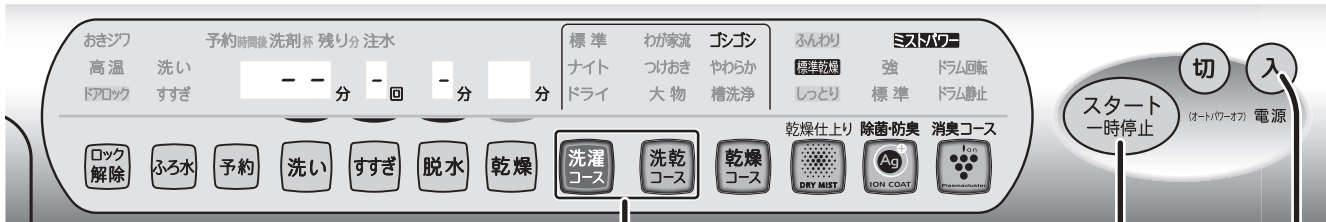





ゴシゴシコースの表示例

2

3

1

使
い
か
た

- 除菌・防臭するときは  で選ぶ [20ページ](#)
- ふろの残り湯を使うときは  で選ぶ [40ページ](#)
- 予約運転は  で選ぶ [42ページ](#)
- 乾燥仕上がりは  で選ぶ [16ページ](#)

- つけおきコースでは、洗い時間「60分」の他、「90分」「2:00」「2:30」「3:00」も選べます。
スタート後に  で選んでください。

- ゴシゴシ、つけおき、やわらかコースの乾燥運転の内容は標準コースと同じです。

洗
剤
の
つ
け
お
き
効
果
を
活
か
し
た
い
と
き
洗
剤
の
つ
け
お
き
効
果
を
活
か
し
た
い
と
き
洗
剤
の
つ
け
お
き
効
果
を
活
か
し
た
い
と
き
洗
剤
の
つ
け
お
き
効
果
を
活
か
し
た
い
と
き

毛布やカーペットカバー・掛けふとん・マット類に

大物コース

(洗濯 / 洗濯～乾燥 / 乾燥)

洗濯・乾燥できるもの ( または  表示のあるもの / その他の取扱表示にもしたがってください。)

毛布

| | 洗濯 | 洗濯～乾燥 | 乾燥 |
|-----|---|-----------------------|----|
| 素材 | アクリルなどの合成繊維 または 綿100% | アクリルなどの合成繊維 100% | |
| サイズ | シングル 140cm×200cm以下 ダブル 180cm×230cm以下 | シングル 140cm×200cm以下 | |
| 重さ | 約4.7kg以下 | 約4.0kg以下 | |

掛けふとん

| | 洗濯 | 洗濯～乾燥 | 乾燥 |
|--|--------------------------|-----------------------|------------|
| | ポリエステル または 羽毛 | | ポリエステル |
| | ダブル 180cm×230cm以下 | シングル 140cm×200cm以下 | |
| | 中綿約1.8kg以下 羽毛約1.5kg以下 | | 中綿約1.1kg以下 |

サイズが大きいものの入れかた

1 長手方向に4～6つ折りにする

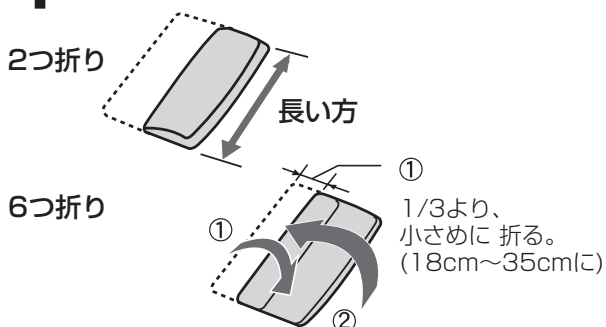

2 ドラムに入れる

- 1 びょうぶ折りにしてのせると、入れやすくなります。
- 2 ドラム内で前後のびょうぶ折りにしながら、入れる。

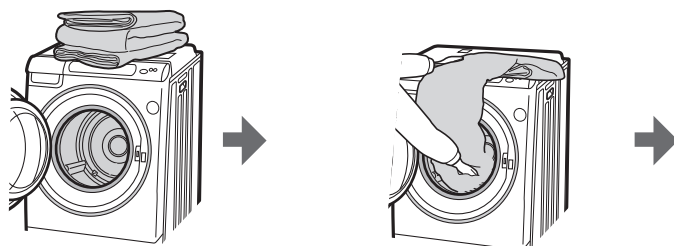

ご注意

前後のびょうぶ折りにする・巻き込む・ねじる・丸める、また、ドラム内でシワになるなど、片寄らないように入れてください。(脱水時に振動が大きくなったり「E04」が発生する原因)

内部で
片寄っている

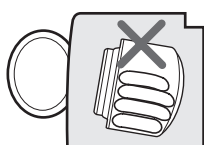

前後の
びょうぶ折り

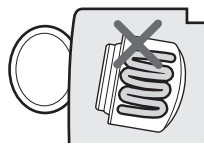

巻き込み



便利メモ

洗濯キャップ(別売品)の使いかた

- 「乾燥」に洗濯キャップを使えるのは、大物コースのみです。他のコースで乾燥時に使うと、熱でキャップが変形したり、乾燥ムラの原因になる場合があります。
- 通常のお洗濯でドラム一杯になるようなかさばる衣類を洗濯するときも、洗濯キャップをお使いください。本体や洗濯物の傷つきを防ぎます。(「乾燥」には使わないでください)
- キャップは正しく取り付けてください。正しくセットされていないと、本体や洗濯物の他、キャップを傷める原因にもなります。

取り付けかた

- 1 洗濯物を入れた後、上から先に入れ、続いて下側も入れる。(裏表の区別はありません)



ていねいに洗って念入りにすすぎます。乾燥はソフト温風でやさしく乾かす、毛布などの大物やマット類などの厚物に適したコースです。

- 洗濯・乾燥できるサイズや重さは、大物・厚物の種類により異なります。下表をご確認の上、規定のサイズ・重さ以上のものは入れないでください。
- 毛布洗いネットは、絶対に使用しないでください。

(しみなどの部分汚れは、あらかじめ処理してからお洗濯してください)

カーペットカバー

| 洗濯 | 洗濯～乾燥 | 乾燥 |
|--|-------|----|
| <input type="checkbox"/> 表示のもの・裏がゴムなど防水性のものは不可 | | |
| タフト織り 2.5畳以下 マイヤー織り 3.0畳以下 | 2畳以下 | |

マット類 キッチンマット・バスマットなど

| 洗濯 | 洗濯～乾燥 | 乾燥 |
|--|-------|----|
| <input type="checkbox"/> 表示のもの・裏がゴムなど防水性のものは不可 | | |
| 2.0kg以下 | | |

大型のカーペットカバーなど厚みのあるゴワゴワした大物は、均一なびょうぶ折りになるように、特にご注意ください。

3 途中で6つ折りが崩れないように注意する。
(幅を35cm以下に整える)

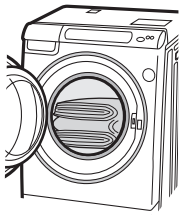

4 ドラム内で左右に回転させて、

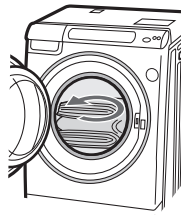

5 左右のびょうぶ折りにする。

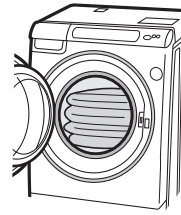

最後の折目が半端な長さの場合は図のように巻き込んでください。

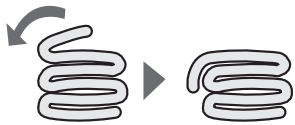

厚みのある大物の場合

投入口から、はみ出しているときは、

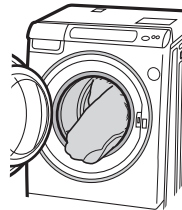

奥まで手を入れ均一にならす。



左右に回転させる。



<別売品>洗濯キャップ
(ドラム式洗濯乾燥機専用)

流通コード 210 312 0247
希望小売価格 1,260円(税抜価格 1,200円)

2 片寄り、ねじれなどがないように、キャップが均一に、入っているかを確認する。ねじれていると、異音やキャップが傷む原因になります。

- キャップを手で回してスムーズに動くかどうか確認する。
(運転中はドラムといっしょに回転します)

洗濯キャップ
(中心が投入口の中央になるようにセットする)

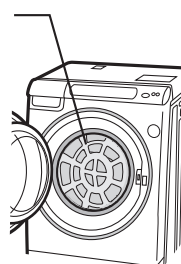

はずしかた

まず、上部を引き出してから全体を引き出す。

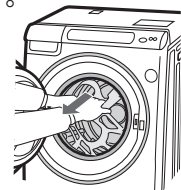

使いかた

毛布やカーペットカバー・マット類に

毛布やカーペットカバー・掛けふとん・マット類に

大物コース (洗濯 / 洗濯～乾燥 / 乾燥) (つづき)

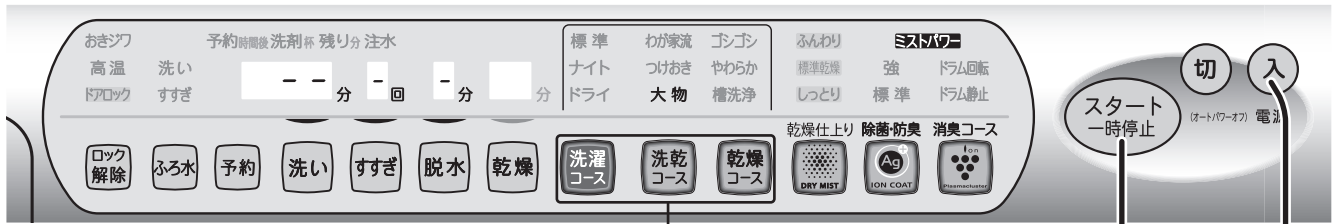

1 電源を入れ、洗濯物を入れて
ドアを閉める

- [32, 33 ページ] にしたがって折りたたむ。

2 「大物」を選ぶ

≡大物≡

● 洗 「洗濯」は **洗濯コース** で選ぶ

● 洗乾 「洗濯～乾燥」は **洗濯～乾燥コース** で選ぶ

● 乾 「乾燥」は **乾燥コース** で選ぶ

- 除菌・防臭するときは
除菌・防臭 **Ag ION COAT** で選ぶ [20 ページ]
- ふろの残り湯を使うときは
ふろ水 で選ぶ [40 ページ]
- 予約運転は
予約 で選ぶ [42 ページ]

3 **洗濯** **洗濯～乾燥**
スタートする

- 洗濯量を計量し、洗剤量を表示する。(20秒間)

スタート一時停止

3 **乾燥**
スタートする

スタート一時停止

4 液体洗剤を入れる

- 洗剤量表示と [24 ページ] をご覧のうえ、正しく量って入れてください。

柔軟剤 液体洗剤

- 乾燥量を計量し、5分後に乾燥時間の目安を表示します。(5分後)

- 「乾燥仕上り」で「ふんわり」「しっとり」は選べません。

- 乾き残りがあるときは
反対にたたみ直し乾燥時間「1～2時間」を選んで、追加乾燥してください。

↓

● 乾燥終了後は、「おきジワ」防止運転を2時間までおこないます。

● 乾燥終了
ピーツ ピーツ

● **ロック解除** でドアを開け、早めに取り出してください。



おしゃれ着などに

ドライコース (洗濯 / 乾燥) 「洗濯～乾燥」はできません

汗のついたおしゃれ着などのお洗濯に適しています。(ドライクリーニングではありません)
また「乾燥」は、乾燥棚にのせて、低めの温度でやさしく乾かします。(ドラムは回転しません)
●洗濯・乾燥できないものもありますので、よくお確かめください。

毛布やカーペットカバー・
掛けふとん・マット類に

洗える衣類の確認

洗えるもの

水につけても、こするなどの力を与えなければ洗えるもの。

- 衣類の取扱い表示が  のおしゃれ着やデリケートな衣類。

- ウール・カシミアなどのセーター・ブラウス。

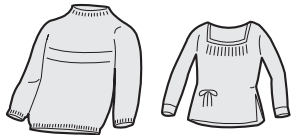

- スカート・スラックスなど。

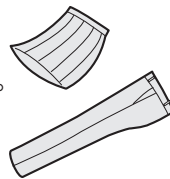

洗えないもの

- 「洗濯も乾燥もできないもの  」に記載のもの。
- 取扱い絵表示や組成表示などが無いもの。



取扱い絵表示の例



干しかた

- セーターなどは、市販の平干しネットなどを使い、形を整えて日陰で干します。
- 毛足が長いものは、振りながら形を整えて干します。
- ブラウス・シャツなどの伸びにくいものは、ハンガーにかけ、形を整え、日陰で干します。

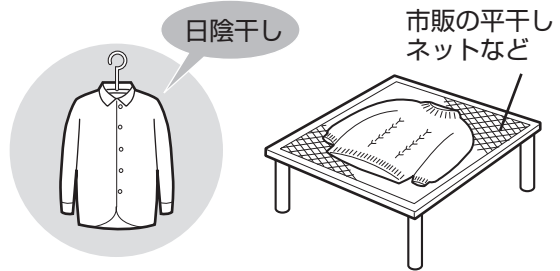

必要に応じアイロンをかけ、形を整えます

- 取扱い絵表示にしたがって、スチーム・ドライや温度を使い分けてください。
- てかり(アイロン光)の出やすいもの、刺しゅう・ビーズの付いたものなどには、当て布をするなど、注意しておこなってください。

セーターなどが縮んだときは

- ウール・麻などは縮みやすい繊維ですが、洗濯で縮んだ場合はある程度伸ばせます。
- 広めのアイロン台に、衣類を戻したい大きさに広げてマチ針で固定し、アイロンを浮かせた状態でスチームを十分に当て、乾くまで置く。
(衣類購入時、型紙をとっておくと便利です)



使いかた

おしゃれ着などに

おしゃれ着などに

ドライコース (洗濯 / 乾燥) (つづき)

準備

- 1 衣類を確かめる 35ページ
 - 熱に弱い素材や装飾品を使用したものは、乾燥しないでください。
- 2 蛇口を開ける
 - ふろの残り湯を使うときや、乾燥するときも開けておく。
 - 水は30℃以下でご使用ください。水温が高いと、ウール・絹など動物繊維の縮みや変形の原因になります。

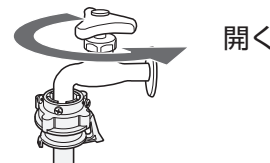

- 1 電源を入れ、洗濯物を入れてドアを閉める

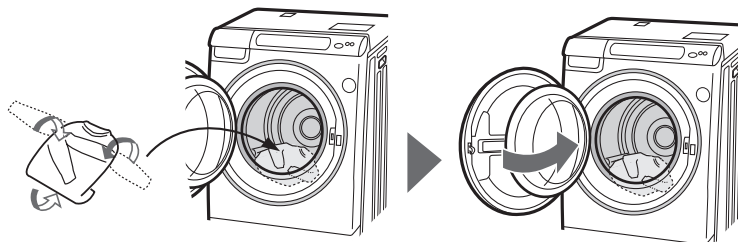

- 2 「ドライ」を選ぶ

● 「洗濯」運転は 洗濯コース で選ぶ

≡ドライ≡

● 「乾燥」運転は 乾燥コース で選ぶ

- 3 洗濯

スタート
一時停止

● 洗濯量の計量はありません

- 3 乾燥

乾燥時間を選ぶ

● 選べる乾燥時間は 54ページ



- 4 液体中性洗剤を入れる

● 洗剤量の表示はありません。
下表をご覧くださいのうえ、
正しく量って入れてください。



| 液体中性洗剤 | 柔軟剤 | |
|------------------------------|----------------------------------|--------------------------|
| (容器に記載の使用量が水30Lに対して) | | |
| 40mLのもの (アクロン・ エマールなど) | 7mLのもの (ふんわりハミング・ ハミング など) | 20mLのもの (ソフランス など) |
| 33mL | 9mL | 25mL |

- 4 スタートする

スタート
一時停止

● 乾燥量の計量はありません

運転終了



- お洗濯が終わったら、すぐに取り出してください。
(放置しておくと、しわになるおそれがあります)
- 乾燥終了後乾き残りがあるときは、反対にたたみ直したり、上下を逆にして、追加乾燥してください。

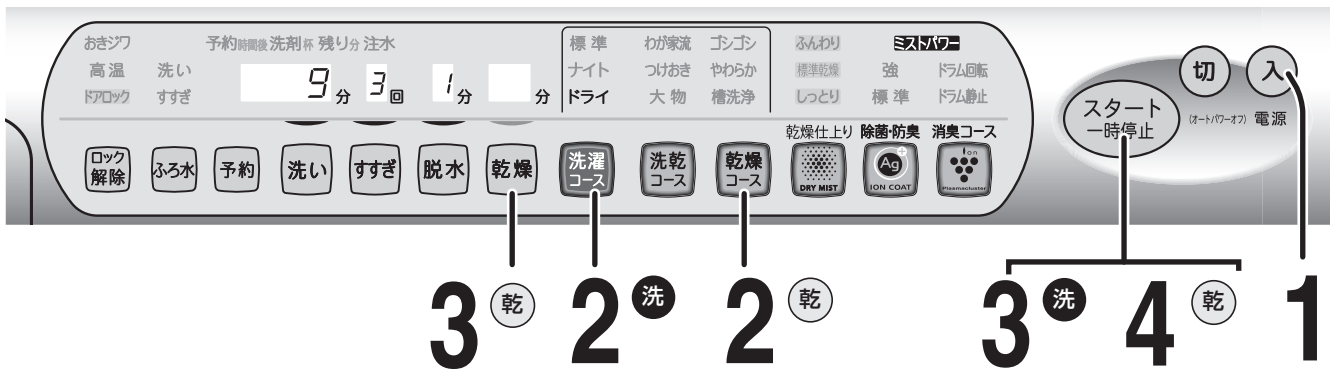

洗濯物の入れかた

洗濯

● セーター・水着など 1.5kgまで

1 そでが重ならないように、ドラムの底に入る程度に、できるだけ大きめにたたむ。

2 1.5kgまで重ねて入れる。

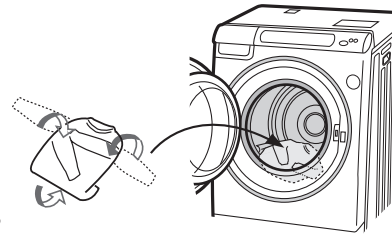

乾燥

● セーターや水着なら 1枚
● ぬいぐるみなら 1個
● スニーカーなら 1足
など0.5kgまで

1 ドラム内に乾燥棚を取り付ける。

- ① 2カ所の突起が水平になるようにドラムを回転させる。
- ② 棚の両端を2カ所の突起にセットする。

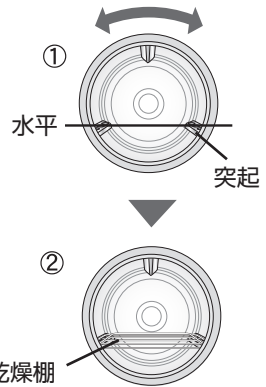

2 きれいに洗ったものを十分に水を切り、水分を拭き取る。

3 乾燥棚にのせる。
セーターなどは棚にのる程度にできるだけ大きめにたたんでのせる。

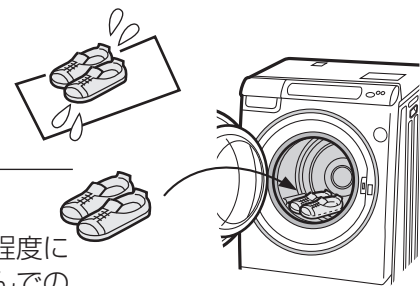

● 「洗濯」には乾燥棚を使わないでください。回転して衣類や本体を傷めます。

お願い

● 洗濯と乾燥どちらもおこないたいときは、「洗濯コース/ドライコース」終了後、洗濯物を入れ直し、改めて「乾燥コース/ドライコース」を運転してください。

● 除菌・防臭するときは



● ふろの残り湯を使うときは



● 「予約」は使えません。

● 「乾燥仕上り」で「ふんわり」「しっとり」は選べません。

● 乾燥時間の目安

セーター・スニーカー・ぬいぐるみなど。

24

乾燥のしかた

乾燥のコースは目的に合わせて5種類が選べます。

準備

蛇口を開ける

水冷除湿式ですので、乾燥時も必ず蛇口を開けてください。

- 水道水をご使用ください。(温水を使うと乾燥の効率が悪くなります)

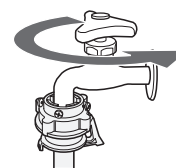

開く

1

電源を入れ、洗濯物を入れて ドアを閉める

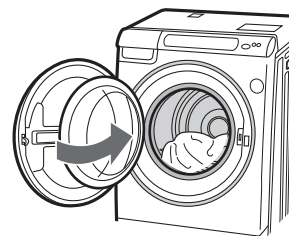

十分に脱水してシワを伸ばして入れてください。

2



でコースを選ぶ

2 乾燥仕上りは、 で選ぶ。[16 ページ](#) (自動運転(「-」表示)で使えます)

2 時間を決めて乾燥するときは、 で選ぶ。(選べる時間は [54 ページ](#))

3

スタートする

- 自動運転(「-」表示)では、乾燥量を量り、乾燥時間の目安を表示する。(5分後)

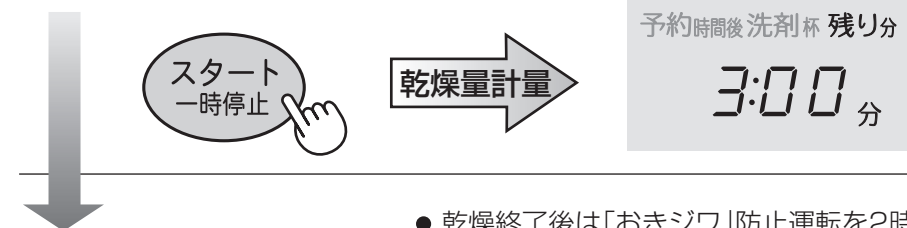

運転終了



- 乾燥終了後は「おきジワ」防止運転を2時間までおこないます。



でドアを開け、早めに取り出してください。

終了後に乾燥フィルター上・下をお掃除してください。 [45 ページ](#)

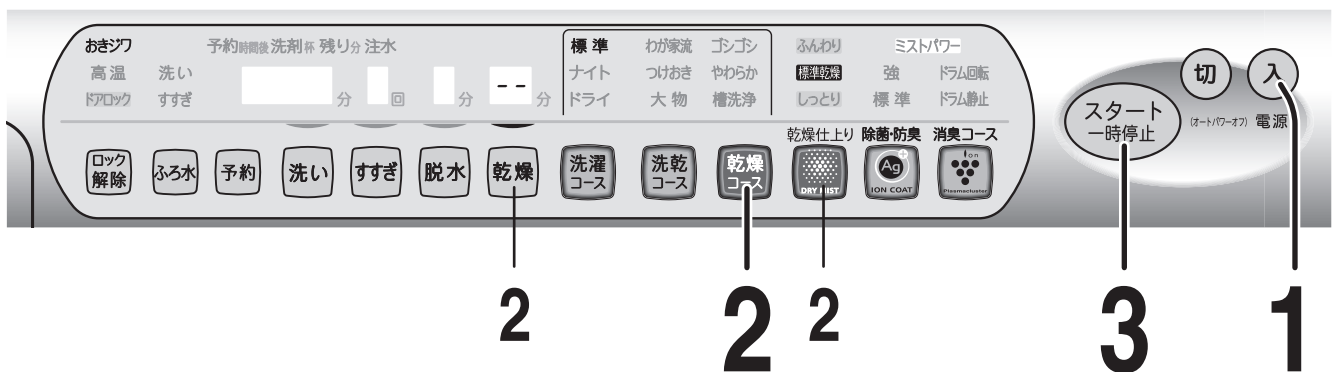

● 5種類のコースの選びかた

| こんなときに | コース  | 容量 | 乾燥時間 | |
|----------------|--|--------------------|-------------|--|
| | | | 自動 --分表示 | 自分で選ぶ  |
| 一般の衣類の乾燥に | 標準 (わが家流) | 6.0kg以下 | ○ | ○ |
| 運転音を抑えて乾燥したいとき | ナイト | 6.0kg以下 | ○ | ○ |
| セーターなどを静止乾燥 | ドライ 35ページ | 0.5kg以下 | — | ○ |
| 毛布などの大物や厚物の乾燥に | 大物 32ページ | 毛布は 4.0kg以下 | ○ | ○ |
| ドラムのカビ防止に | 槽洗浄 48ページ | — (洗濯物は絶対に入れない) | — | ○ 「60分」のみ (変更できません) |

● 予約運転は  で選ぶ [42ページ](#)

● 乾燥具合(乾き具合)を調整したいときは [57ページ](#)
● 「念入り」や「ひかえめ」に調整できます。

● 「除菌・防臭」「ふろ水」は使えません。

● センサーで乾燥具合などを確かめながら運転しているため、残り時間が増減したり、「1:00」や「20分」が点滅、「1分」が点灯したまま時間が減らないことがあります。異常ではありません。 [61ページ](#)

ふろの残り湯を利用したいとき

準備

電源「切」の状態でご接続してください。

1 ふろ水フィルターを、ふろ水ホースに取り付ける。

- 長い場合はふろ水フィルター側を切ってから取り付けてください。
吸水中は、水の重さでホースが垂れることがありますので、長めに切ってください。
- 長さが足りないときは、別売の「延長用ふろ水ホース(7m)」をご利用ください。[\(67ページ\)](#)
ふろ水フィルターを付け替えて7mまで好みの長さに切って使えます。

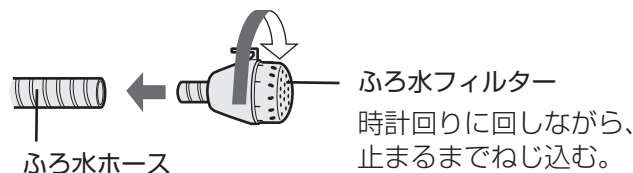
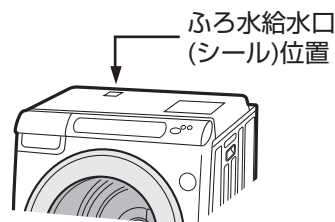

2 シールをはがし、ふろ水用つぎてを、「カチッ」と音がするまで確実に差し込む。

- 軽く引っ張って抜けないか確かめる。
- 水道からのホースは差し込まない。
水の流れる量が多く水漏れします。

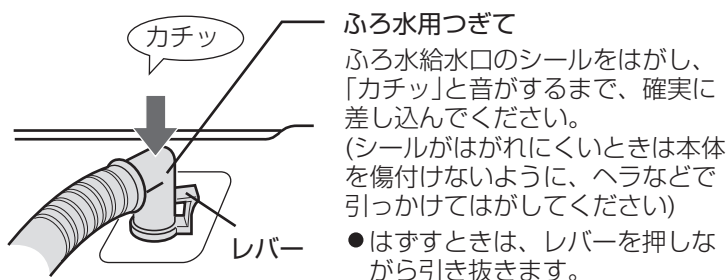

3 ふろ水フィルターを水中に沈める。



- 浴槽が本体より高い位置にある場合は、使わないでください。
サイフォンの原理で水が止まりません。
- 本機へのふろ水吸水以外には使わないでください。

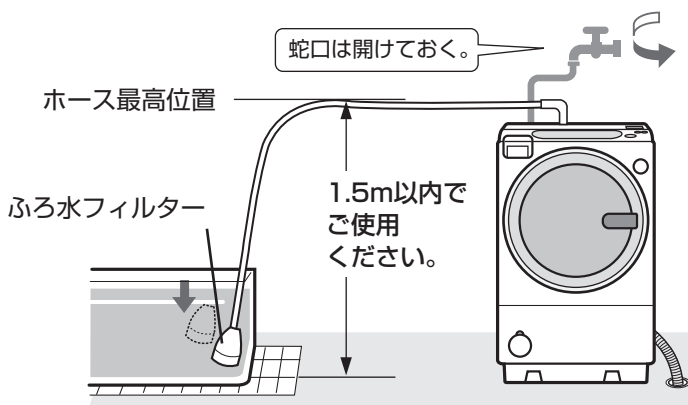

あとしまつ

1 洗濯物を取り出す。

- ホースの残水で洗濯物を濡らさないためです。

2 ふろ水フィルターを浴槽から取り出す。

3 ホース内の水を抜く。

- ふろ水用つぎてをはずして抜きます。
残水はホース内の汚れや凍結の原因になります。

4 ホースを輪にしてふろ水ホース掛けに掛ける。

ふろ水ホース掛け

上部に親指を掛けて手前に引きながら差し込む。
● 本体の左右どちら側にも取り付けられます。

●はずしかた

差し込むときと同様に上部に親指をかけ、穴の上部からホース掛けの上部2か所の角をはずして手前に引き、持ち上げる。

ホース掛けに掛ける

乾燥棚も同時に収納できます。

- 脱水などで、振動が気になる場合は、はずしてください。

ふろ水吸水



準備

- 1 ふろ水ホースをセットする
- 2 蛇口を開ける

ふろの残り湯を使うときも開けておく。(洗剤投入とポンプへの呼び水のため、初めの約20~120秒間は水道水が出ます)

1 電源を入れ、洗濯物を入れてドアを閉める

- 必要に応じてコース、運転方法を選ぶ。

2 ふろ水の使いかたを選ぶ

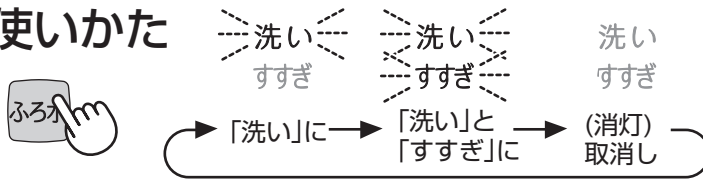

3 スタートする



- すすぎにふろ水を使う場合

- すすぎが2回以上の場合、最後のすすぎは水道水で仕上げます。

(「ふろ水すすぎ1回」の場合は、ふろ水ですすぎます。なお、この場合でも柔軟剤投入のためにしばらく水道水が出ます)

- 蛇口を開けていないなど、水道水による呼び水が給水されない場合は、スタートから約2分で「E01」を表示して運転が止まります。
- 途中でふろ水がなくなった場合は1~2分後、自動的に水道からの給水に切り換わります。(ふろ水表示点滅でお知らせ [65ページ](#))
- フィルターが浮いたり目詰まりして、初めからふろ水吸水されない場合は、スタートから約4分で「EP」を表示して運転が止まります。 [66ページ](#)
- ふろ水がなくなったことに気が付いたときは、**ふろ水** を押してください。水道給水に切り換わります。(再度ふろ水には戻せません)
- 呼び水給水後、ふろ水吸水までに、2~3分かかることがあります。



お願い

- 入浴剤が入ったふろ水を使用すると、変色することがあります。また、硫黄(いおう)などの入った入浴剤は、ステンレス槽がさびる原因になります。
- 沸かしているお風呂や、40℃以上のお湯では使わないでください。変形や故障の原因になります。
- 気温が低く残り湯の温度が高い場合、槽の外側やふたの外内に水滴が発生し、床面を濡らすことがあります。水滴を受けるための洗濯機用トレー [67ページ](#)をお求めください。
- 万一、ふろ水用つぎてが本体からはずれた場合に水が流れ出るのを防ぐため、お洗濯が終わったらすぐにホースを浴槽から引き上げてください。

使いかた

ふろの残り湯を利用したいとき

予約洗濯・乾燥したいとき

予約運転のしかた



1 電源を入れ、洗濯物を入れてドアを閉める

- 必要に応じてコースやふろ水などを選ぶ。
(ドライ・槽洗浄・消臭コース以外に使用できます)



2 予約で運転終了までの時間を選ぶ

- 2～24時間後まで、1時間刻みに予約できます。
- 初めは「2」を表示します。
- 一度使用すると前回で使用の時間が表示されます。



運転内容を表示したあと
洗剤量を表示する



3 スタートする

- 洗濯量を量って、洗剤量の目安を表示します。
必要に応じて洗剤ケースに入れてください。
- 「乾燥コース」で選んだときは、乾燥量の計量は
ありません。衣類の量にかかわらず、乾
燥「自動」運転の場合は予約時間の約5時間前
('乾燥仕上り/ふんわり)設定の場合は約6時
間前)から運転を始めます。



続いて運転内容を
表示したあと



約2分後



予約の完了です。

運転が始まるまで、「予約」表示のみが
点灯し、他の表示は消えます。

こんな
ときは

予約完了後、予約した内容を確認したいとき

- 「予約」ボタンを押します。「運転終了までの時間」・「洗剤量」・「運転内容」を、順に表示します。

予約内容の変更や取消しをしたいとき

- 電源を切って、初めからやり直します。



お願い

- 粉石けんや液体石けんは固まると溶けにくいので、予約洗濯には使わないでください。

- 予約時間は所要時間 [52ページ](#) より長め(乾燥を含む場合は1時間以上長め)に設定してください。
予約時間が短いとすぐに運転を始め、予約した時間内に終わらないことがあります。

- 運転終了時間は、給・排水条件、衣類の片寄り、ふろ水や Ag⁺ イオンの使用などにより、予約した時間を前後することがあります。

設定内容の変更ができます

運転内容の変えかた (途中変更)

「洗い」中は、洗い時間・すすぎ回数・脱水時間・乾燥時間を変更することができます。

変更できるコース 標準・わが家流・ゴシゴシ・ナイト・つけおき・やわらか・大物の各コース

1  で「一時停止」する。 ●洗濯物を追加したい場合は「ロック解除」を押して、ドアを開けて入れる。

2     で変更して再スタートする。
(設定できる内容の詳細は [53, 54 ページ](#))

(例)  15分 2回 6分 →  25分 2回 6分
1回押すと、現在の内容を表示します。 表示中に続けて押すと、変更できます。





ご注意

- 「洗い」中でも、終わりに近づくと変更できません。
- コースや「除菌・防臭/強」「標準」の変更、また「洗濯コース」でスタートしてからの「乾燥」の追加は、運転が始まるとできません。
- ドアを開けているときは、水や泡がこぼれやすくなりますので、ご注意ください。
 - ・洗濯物を追加する場合、押し込まないでください。水面が上がって水があふれます。
 - ・ドアに付着した水や泡が、床に流れることがあります。(タオルなどで拭いてください)

チャイルドロックをかける

電源が切れているときに、お子様がドラムに閉じ込められるのを防止します。

- チャイルドロック中はドアがロックされ、(電源スイッチを除く)すべてのボタンが操作できなくなります。

設定・解除のしかた 電源を入れて  を押しながら、  を押す。

- 設定する時は、必ずドアを閉めてください。外ドアや内ドアが開いていると「E02」や「E27」でお知らせします。

設定すると

約3秒間「」を表示して電源が切れます。

予約時間 洗剤 残り分

L 分

ピーツ

解除すると

通常表示に戻ります

予約時間 洗剤 残り分

-- 分

ピーツ

電源「入」時を洗濯コース(洗い～脱水)にする

工場出荷時の初期状態では、電源を入れると「洗濯～乾燥」運転(「洗乾コース」ボタンランプ点灯)が設定されています。ふだん、「洗濯のみ」をよくお使いの場合、記憶させることができます。

設定できるコース 標準コース

設定のしかた 電源を入れ、  を3秒以上押す。

- 「ピーツ」と鳴って、受け付けます。
次回、電源を入れたとき、「洗濯のみ(「洗濯コース」ボタンランプ点灯)」を表示します。

(「洗濯～乾燥」運転設定に戻すときも、同様に  を「ピーツ」と鳴るまで3秒以上押す。)

設定内容の変更ができます (つづき)

終了音(ピーッピーッ)を消す

運転終了時のお知らせ音と、「おきジワ」防止運転時の終了音を、消すことができます。
(終了音のみ「切」となります。エラーのお知らせなどは、通常通り報知します)

設定・解除のしかた

スタート後に  を押しながらか  を押す。

- 「ピッ」と音がすれば「切」になっています。
- 「ピピッ」と音がすれば「入」になっています。

ドラム内照明を消す

電源を入れてドアを開けた時に点灯するドラム内の照明を消すことができます。

設定・解除のしかた



電源「切」の状態 ^{乾燥仕上り}  を押しながらか、電源を入れる。

- 「ピーッ」と音がすれば照明は「切」になっています。
- 「ピピッ」と音がすれば照明は「入」になっています。

プラズマクラスターイオンを止める

運転中に発生するプラズマクラスターイオンを止めることができます。(消臭コースを除く)

設定・解除のしかた

スタート後に ^{乾燥仕上り}  を押しながらか ^{消臭コース}  を押す。

- 「ピッ」と音がすればプラズマクラスターイオンは発生しません。
- 「ピピッ」と音がすればプラズマクラスターイオンが発生します。

「おきジワ」防止運転をやめる

乾燥終了後の「おきジワ」防止運転をしないように、設定することができます。

設定・解除のしかた

電源「切」の状態 ^{乾燥コース}  を押しながらか、電源を入れる。

設定すると

「おきジワ」防止運転をおこないません。

(消灯)

おきジワ

~~~~ ピーッ

解除すると

「おきジワ」防止運転をおこないます。

(点灯)

おきジワ

~~~~ ピピッ

- 「おきジワ」防止運転を解除(「おきジワ」表示消灯)しても、衣類やドラム内を冷やすために乾燥終了後1時間、送風運転をおこないます。「ロック解除」してすぐに取り出してください。

各種設定の初期化

すべての設定を工場出荷時の状態に戻します。

- 「終了音」などの各種設定解除の他、わが家流の登録内容なども消え、すべてが元に戻ります。

設定のしかた

電源「切」の状態 ^{洗乾コース}  を押しながらか、電源を入れる。

- 「ピーッ」と鳴って電源が切れたら初期化完了。

お手入れ

警告



お手入れのさいは、必ず電源プラグをコンセントから抜く。(感電・けがの原因)



本体各部に水をかけない(ショート・感電の原因)

洗剤ケース

ご使用ごとにお手入れを

お手入れせずに使用を続けると、かびや異臭などの汚れや水漏れの原因になります。

- 水洗いし、水分を拭き取る。
- 洗剤ケースをはずした本体側に洗剤などが残っている場合も、拭き取る。
- 気温が低い場合、乾燥終了後とっての内側に水滴が付着することがあります。乾いた布などで拭き取ってください。

はずしかた

止まるまで引き出して先端を持ち上げると、かかりがはずれて取り出せます。

洗剤ケース

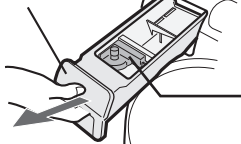

カバー(青色)もはずして洗う。(お手入れ後は奥まで押し込んで確実に取り付け)

取り付けかた

先端を軽くはめ、まっすぐに押し込む。

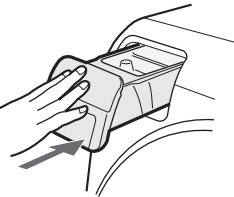

給水ホース接続口

給水弁フィルター

| | |
|--------|---------------------|
| 流通コード | 210 337 0251 |
| 希望小売価格 | 315円 (税抜価格 300円) |

水の出が悪くなったときに

1 給水ホースをはずす。

- ① 蛇口を閉じて電源を入れる。
- ② 槽洗浄を約15秒運転する。
- ③ 電源を切り、ホースをはずす。

2 歯ブラシなどで、ごみを取り除く。



ごみをフィルターの内側に入れない。

給水弁フィルターは必ず取り付ける。

- 給水弁にごみが入って故障することがあります。破れたりごみが取れなくなったときは、別売の給水弁フィルターをお買い求めください。
- フィルターは先の細いドライバーなどで引き出せます。取り付けるさいは、必ず奥まで押し込みます。確実に取り付けないと給水弁故障の原因になります。

ドラム

47ページ

ドアパッキン

46ページ

糸くずフィルター

46ページ

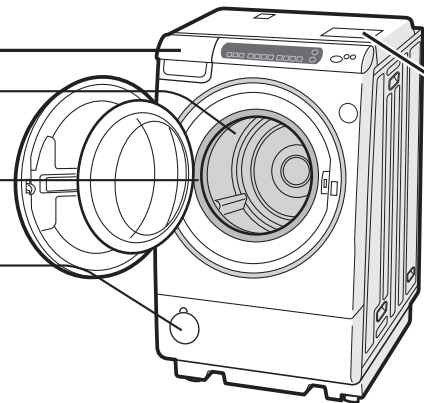

乾燥フィルター(上・下)

乾燥するたび(「U04」や「E22」が出たときも)掃除する 65ページ

はずしかた

- 1 「乾燥フィルター上」→「乾燥フィルター下」の順に引き抜いて取り出す。
- 2 メッシュ部のほこりを取り除く。
 - 「乾燥フィルター上」は開いて掃除できます。
 - 「乾燥フィルター下」をはずした、本体側の格子に付いたほこりなども取り除いてください。

取り付けかた

「乾燥フィルター下」→「乾燥フィルター上」の順に、元通りセットする。

- 正しく取り付けられないと、「E29」でお知らせします。66ページ

- 表面のほこりを取り除いても「U04」を表示するときは、水をかけながらメッシュ部を軽くこすって詰まっているほこりを取り除いてください。(水洗い後は、タオルなどで水分を拭き取るか、自然乾燥させてから使います)
- 時間を選んで乾燥したとき、「乾燥仕上がり/しっとり」を選んだとき、また気温が低いときは乾燥終了後、乾燥フィルターやその周辺が濡れていることがあります。タオルなどで拭き取ります。

乾燥フィルター上

| | |
|--------|------------------------|
| 流通コード | 210 337 0363 (W色) |
| | 210 337 0364 (C色) |
| 希望小売価格 | 2,940円 (税抜価格2,800円) |

乾燥フィルター下

| | |
|--------|--------------------|
| 流通コード | 210 337 0365 |
| 希望小売価格 | 525円 (税抜価格500円) |

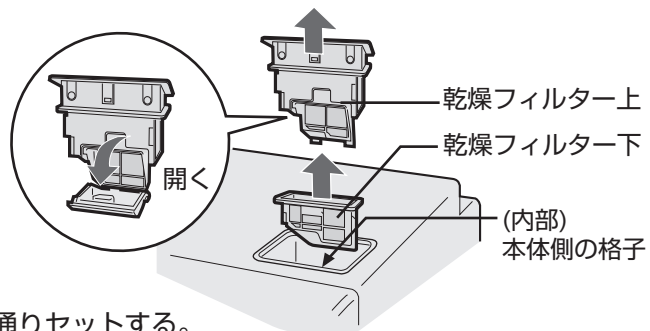

乾燥フィルター上

乾燥フィルター下

(内部) 本体側の格子

お手入れ / 設定内容の変更ができます

お手入れ

必要なときに

お手入れ

警告



お手入れのさいは、必ず電源プラグをコンセントから抜く。(感電・けがの原因)



本体各部に水をかけない(ショート・感電の原因)

糸くずフィルター

1~2週間で使用ごと、または「UF」 [65ページ] が出たときに

凍結予防などのさいも、ここから水を抜きます。

準備

- お手入れ前に蛇口を閉め、内ドア・外ドアともに確実に閉めてください。
- 多量の残水が出る場合がありますので、個別運転「脱水けしたい」 [29ページ] を参考に排水をおこない、洗面器などの水受けを用意してください。



水受けを用意する。

はずしかた

- 1 カバーを手前に開く。
- 2 つまみを少しずつゆるめて、徐々に水を出す。
- 3 水が出なくなれば、さらに回して、糸くずフィルターを引き出す。
糸くずや異物を取り除きます。
 - 本体側にも糸くず・異物があれば取り除いてください。

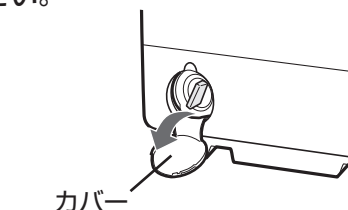

カバー

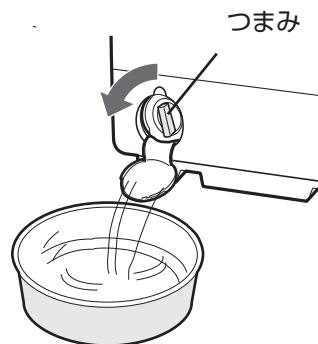

つまみ

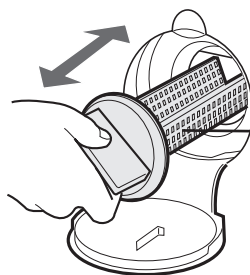

パッキン部やねじ部の糸くずも取り除いてください。取り付けのさい、十分に閉まらなかったり、水漏れの原因になります。

取り付けかた

- 1 フィルターを差し込んで締め付ける。
 - つまみを右に回して「カチツ」というまで、確実に締め付けてください。

ゆるんでいると水漏れの原因になります。

- 2 カバーを元通り閉じる。

- カバーが閉まらない場合は、フィルターが確実に締め付けられていないおそれがあります。正しく締め付け直してから、カバーを閉めてください。
(カバーを無理に閉めないでください。破損の原因になります)



ご注意

- 「E03」表示が出ているときは、糸くずフィルターが詰まっているおそれがあります。多量の水が残っていることがありますので、必ず洗面器などで水を受けて、つまみを少しずつゆるめて、水を抜いてください。
- 乾燥中も、糸くずフィルターは必ず正しく取り付けてください。水冷除湿式のため、正しく取り付けしていないと水漏れします。

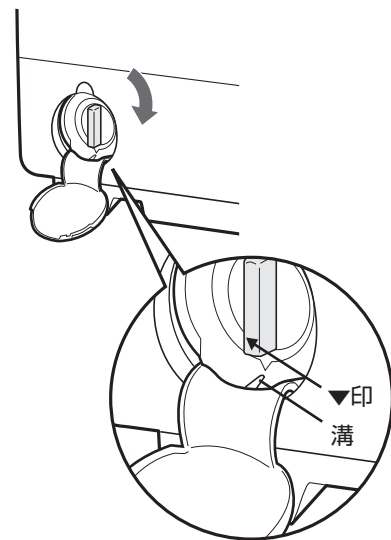

印溝

本体・ドアパッキン・ドア

ほこりや糸くず・汚れが気になるときに

- よく絞った柔らかい布で拭き取る。(揮発性溶剤・クレンザーなどは使わないでください)
- ドアパッキンにぬめりがあるときは、酸素系漂白剤をしみ込ませた布で拭く。
(軟らかいので、傷が付かないようにご注意ください)
- 内ドアのガラス面やドアパッキンに糸くずなどが付いているときは取り除く。
(次の運転中、衣類に付着したり水漏れの原因になります)

お手入れのあと、はずした部品は必ず取り付けてください。取り付けずに運転すると、洗濯物や製品を傷めたり、故障の原因になります。



お願い

フィルター類は消耗品です。破れたときは、お買いあげの販売店でお買い求めください。

ドラム (ステンレス槽)

- 洗濯終了後はすぐに取り出し、よく絞った柔らかい布で拭く。
- さびに気付いたら、市販のステンレス用(台所用)洗剤で拭き取る。
- 汚れやカビが気になったら、槽洗浄コースをご利用ください。[48ページ](#)

ふろ水ホース

ふろ水フィルター

ふろ水吸水が弱くなったら

- 1 カバーをはずしてフィルター類を分解する。

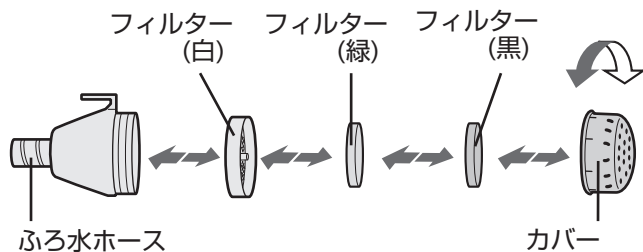

- 2 フィルター類は、水の中で汚れを落とす。

ふろ水ホースは、強めの水圧で水道水を流して内部の汚れを落とす。



- 3 元の順に組み立てて、カバーで確実に締め付ける。

フィルター類は正しく組み立てます。はずしたまま使用しないでください。(糸くずなどが詰まり、故障の原因になります)



水が凍ったときは

以下の方法で、溶かしてからご使用ください。

- 1 水栓・給水ホースの接続部は、蒸しタオルで包む。

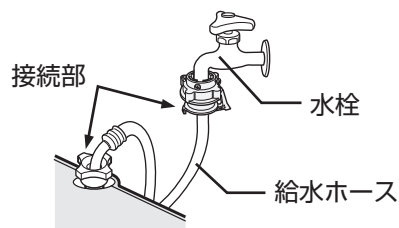

- 2 給水ホース・ふろ水ホースは、約40℃のお湯につける。

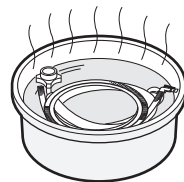

- 3 約40℃のお湯を2~3Lドラムに直接入れて、10分程度放置する。

溶けたあとは、次の洗濯に備えて必ず排水しておいてください。

約40℃を
2~3L

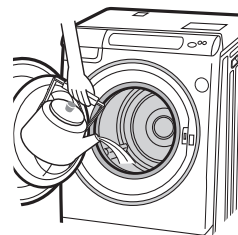

凍るのを防ぐために

- 1 蛇口を閉めて、給水ホース・ふろ水ホースをはずしホース内の水を抜く。給水ホースのはずしかた [45ページ](#)
- 2 槽内の水を抜く。糸くずフィルターのお手入れの要領で水を抜きます。[46ページ](#)
- 3 上部に毛布などをかける。ふろ水ポンプ内には水が残っています。凍らないように保温してください。



お手入れ

お手入れ

ドラムの汚れやニオイが気になったら

槽洗浄コース (洗浄 / 洗浄～乾燥 / 乾燥)

ドラムの汚れやニオイ・かびなどが気になるときに。

また、「洗いなし」を選ぶと Ag⁺イオン水でドラム内を除菌・防臭できます。週1回程度のお手入れにご利用ください。



ご注意

- 洗濯物や衣類用の洗剤・台所用漂白剤などは絶対に入れないでください。また「洗いなし」のときは、洗濯槽クリーナーを入れないでください。
- 換気を十分におこなってください。

1

電源を入れる



2

「槽洗浄」を選ぶ



●洗 「洗濯」は **洗濯コース** で選ぶ

●洗乾 「洗濯～乾燥」は **洗乾コース** で選ぶ

2 洗浄時間の変更は **洗い** で選ぶ

- 「8時間」「2時間」「洗いなし」が選べます。

3

洗浄(洗濯)

洗浄(洗濯)～乾燥

洗濯槽クリーナーを直接ドラムに流し込む

- 「洗いなし」のときは入れない。

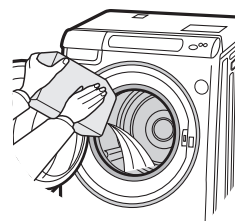

乾

3

洗

洗乾

スタートする

スタート
一時停止

洗浄(洗濯)

ドラム回転とつけ置き主体の洗浄をおこなう。

4

運転終了

乾燥後の「おきジワ」防止運転はありません。

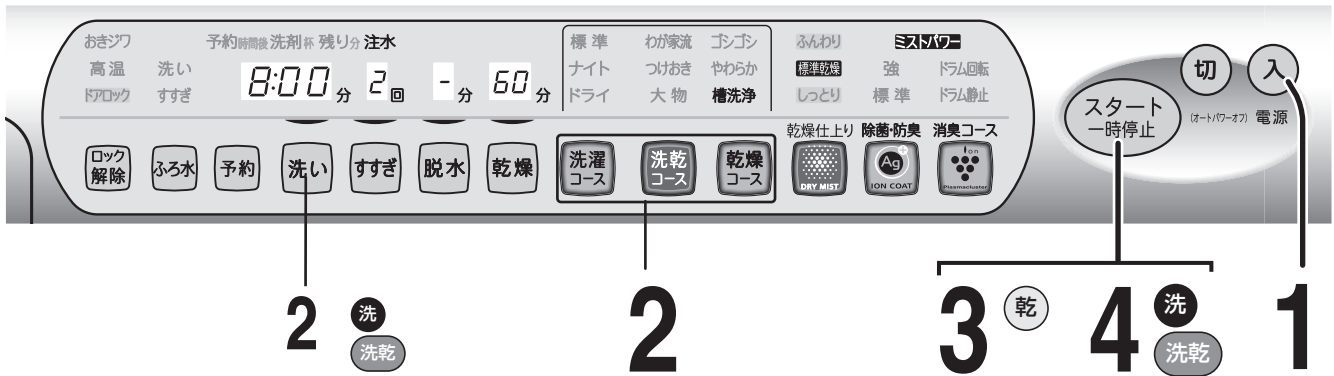

洗浄時間の使い分け例

| こんなとき | 用意するもの | 洗い(洗浄)時間 | 所要時間 ([「洗い(洗浄)」~「すすぎ」] ~「脱水」) |
|---|--|----------|-------------------------------------|
| かびや汚れが 気になるときに (汚れがひどいとき) | 洗濯槽クリーナー (別売品 67 ページ) 約半量 | 8:00 | 約8時間半 |
| かびや汚れ防止 のため1か月に 1回程度の お手入れに | 市販の 洗濯槽クリーナー (使用量などは表示に したがつてください) | 2:00 | 約2時間半 |
| Ag ⁺ イオン水で 槽内を除菌。 1週間に1回程度 のお手入れに | (何も入れない) | (洗いなし) | 約10分 |

乾「乾燥」運転は で選ぶ

乾燥

スタートする

スタート
一時停止

乾燥

通常の衣類乾燥よりも高温で乾燥する。(乾燥時間：約60分)

- 除菌・防臭するときは で選ぶ [20 ページ](#)
- ふろの残り湯を使うときは で選ぶ [40 ページ](#)
- 「予約」は使えません



お願い

- 洗濯槽クリーナー以外は使わないでください。
槽洗浄専用コースのため、衣類用洗剤や台所用漂白剤などを使うと、泡立った洗剤があふれて、水漏れの原因になることがあります。
- 「洗いなし」には洗濯槽クリーナーを入れないでください。あらかじめ「除菌・防臭/標準」を設定しています。高濃度の「強」も選べます。

ドラムの汚れやニオイが気になったら

お手入れ

保証とアフターサービス

よくお読みください



修理を依頼される時は **出張修理**

1 「こんなときは？」[\[56～63ページ\]](#)
「お知らせ表示・エラー表示」[\[64～66ページ\]](#)
を調べてください。

2 それでも異常があるときは使用をやめて、必ず電源プラグを抜いてください。

3 お買いあげ販売店に次のことをお知らせください。

- 品名：ドラム式電気洗濯乾燥機
- 形名：(本書の表紙に記載)
- お買いあげ日(年月日)
- 故障の状態(できるだけ具体的に)
- ご住所(付近の目印も併せてお知らせください)
- お名前 ●電話番号 ●ご訪問希望日

保証書(別添)

- 保証書は「お買いあげ日・販売店名」などの記入をお確かめのうえ、販売店から受け取ってください。保証書は、内容をよくお読みの後、大切に保存してください。
- 保証期間…お買いあげの日から1年間です。保証期間中でも有料になることがありますので、保証書をよくお読みください。

保証期間中

- 修理に際しましては保証書をご提示ください。保証書の規定にしたがって販売店が修理させていただきます。

保証期間が過ぎているときは

- 修理すれば使用できる場合には、ご希望により有料で修理させていただきます。

補修用性能部品の保有期間

- 当社はドラム式電気洗濯乾燥機の補修用性能部品を製品の製造打切後、6年保有しています。
- 補修用性能部品とは、その製品の機能を維持するために必要な部品です。

修理料金のしくみ

- 修理料金は、技術料・部品代・出張料などで構成されています。

| | |
|-----|--------------------------|
| 技術料 | 故障した製品を正常に修復するための料金です。 |
| 部品代 | 修理に使用した部品代金です。 |
| 出張料 | 製品のある場所へ技術者を派遣する場合の料金です。 |

廃棄時にご注意

- 2001年4月施行の家電リサイクル法ではお客様がご使用済みの電気洗濯機を廃棄される場合は、収集・運搬料金と再商品化等料金をお支払いいただき、対象品を販売店や市町村へ適正に引き渡すことが求められています。

一般家庭用以外の目的でご使用になる場合

- 美容院や美容院・寮・病院など、一日の使用時間が一般家庭に比べて極端に長い場合や、薬品が付着した衣類を洗濯や乾燥する場合には、短期間で部品の交換が必要になることがあります。この場合は、保証期間の対象になりませんので、原則として有料修理となります。お買いあげの販売店にご相談のうえ、定期的な点検を受けてお使いになることをおすすめします。

便利メモ

お客様へ…
お買いあげ日・販売店名を記入されると便利です。

| | |
|--------|---------|
| お買いあげ日 | 販売店名 |
| 年 月 日 | 電話() - |

愛情点検



長期ご使用の場合は商品の点検を!

こんな症状はありませんか?

- ときどき運転しないときがある。
- 運転中ドアのロックがかからない。
- 水漏れする。(ホース・水槽・水栓つぎてなど)
- こげくさいにおいがする。
- 運転中に異常な音や振動がある。
- さわると、ピリピリ電気を感じる。
- 電源コード、プラグが異常に熱い。

故障や事故の防止のため、使用を中止し電源プラグをコンセントから抜き、必ず販売店に点検をご依頼ください。なお、点検・修理に要する費用は販売店にご相談ください。

- 左記症状がなくても、お買いあげ後5年程度たちましたら、安全のためや能力低下を防ぐため、点検をおすすめします。点検費用については販売店にご相談ください。

お客様ご相談窓口のご案内

修理・使いかた・お手入れ・お買い物などのご相談・ご依頼、および万一、製品による事故が発生した場合は、**お買いあげの販売店、または下記窓口にお問い合わせください。**
 電話番号をお確かめのうえ、お間違いのないようにおかけください。
 FAX送信される場合は、製品の形名やお問い合わせ内容のご記入をお願いいたします。

「よくあるご質問」「メールでのお問い合わせ」などはホームページをご活用ください。 ▶▶▶ シャープサポートページ <http://www.sharp.co.jp/support/>



使用方法・お買い物相談 など

【お客様相談センター】



0120 - 078 - 178

携帯電話・PHSからもご利用いただけます。

受付時間 ●月曜～土曜：9:00～18:00
 ●日曜・祝日：9:00～17:00
 (年末年始を除く)

■IP電話などからフリーダイヤルサービスをご利用いただけない場合は…

| 電話 | ファックス |
|----------------------------|------------------|
| 06 - 6792 - 1582 | 06 - 6792 - 5993 |
| 〒581-8585 大阪府八尾市北亀井町3-1-72 | |



修理のご相談 など

【修理相談センター】(沖縄地区を除く)



0120 - 02 - 4649

携帯電話・PHSからもご利用いただけます。

受付時間 ●月曜～土曜：9:00～20:00
 ●日曜・祝日：9:00～17:00
 (年末年始を除く)

※「持込修理」「部品購入」をご希望の方は、下記の〈補足〉をご覧ください。

■〈IP電話やファクシミリをご利用〉または〈沖縄地区の方〉は…

| | IP電話 | ファックス |
|-------|---|------------------|
| 東日本地区 | 043 - 299 - 3863 | 043 - 299 - 3865 |
| 西日本地区 | 06 - 6792 - 5511 | 06 - 6792 - 3221 |
| 沖縄地区 | 「那覇サービスセンター」098 - 861 - 0866 (月～金 9:00～17:40) | |



補足

持込修理および部品購入のご相談は、下記地区別窓口でも承っております。

■受付時間 *月曜～土曜：9:00～17:40 (祝日など弊社休日を除く)
 (但し、沖縄地区)は……*月曜～金曜：9:00～17:40 (祝日など弊社休日を除く)

地区別窓口

北陸地区

- 金沢 サービスセンター：076 - 249 - 2434
〒921-8801 石川郡野々市町御経塚4-103

近畿地区

- 京都 サービスセンター：075 - 672 - 2378
〒601-8102 京都市南区上鳥羽菅田町48
- 大阪 テクニカルセンター：06 - 6794 - 5611
〒547-8510 大阪市平野区加美南3-7-19
- 阪神 サービスセンター：06 - 6422 - 0455
〒661-0981 尼崎市猪名寺3-2-10

中国地区

- 広島 サービスセンター：082 - 874 - 8149
〒731-0113 広島市安佐南区西原2-13-4

四国地区

- 高松 サービスセンター：087 - 823 - 4901
〒760-0065 高松市朝日町6-2-8

九州地区

- 福岡 サービスセンター：092 - 572 - 4652
〒812-0881 福岡市博多区井相田2-12-1

沖縄地区

- 那覇 サービスセンター：098 - 861 - 0866
〒900-0002 那覇市曙2-10-1

北海道地区

- 札幌 サービスセンター：011 - 641 - 4685
〒063-0801 札幌市西区二十四軒1条7-3-17

東北地区

- 仙台 サービスセンター：022 - 288 - 9142
〒984-0002 仙台市若林区卸町東3-1-27

関東地区

- 宇都宮 サービスセンター：028 - 637 - 1179
〒320-0833 宇都宮市不動前4-2-41
- さいたま サービスセンター：048 - 666 - 7987
〒331-0812 さいたま市北区宮原町2-107-2
- 東東京 サービスセンター：03 - 5692 - 7765
〒114-0013 東京都北区東田端2-13-17
- 多摩 サービスセンター：042 - 548 - 1391
〒190-0023 立川市柴崎町6-10-17
- 千葉幕張 サービスセンター：043 - 299 - 8840
〒261-8520 千葉市美浜区中瀬1-9-2
- 横浜 サービスセンター：045 - 753 - 4647
〒235-0036 横浜市磯子区中原1-2-23

東海地区

- 静岡 サービスセンター：054 - 344 - 5781
〒424-0067 静岡市清水区鳥坂1170-1
- 名古屋 サービスセンター：052 - 332 - 2623
〒454-0011 名古屋市中川区山王3-5-5

●所在地・電話番号・受付時間などについては、変更になることがあります。(2009.06)

保証とアフターサービス／お客様ご相談窓口のご案内

必要なときに

コースの詳細

●洗濯のみ ●洗濯～乾燥

| コース | | 容量 | 自動運転 | | | | 所要時間の目安 ^{※5} |
|--------------|-----------|--------------|---------------------------|--------------------|------------------|----------|-----------------------|
| | | | 洗い | すすぎ | 脱水 | 乾燥 | |
| 標準 (わが家流) | 洗濯 | 9.0kg以下 | 11～15分 | シャワー ^{※2} | 5分 | | 約35～47分 |
| | 洗濯～乾燥 | 6.0kg以下 | 11～12分 | →ため2回 | 自動 ^{※4} | 約40～240分 | 約100～300分 |
| ゴシゴシ | 洗濯 | 9.0kg以下 | 12～17分 | シャワー ^{※2} | 5分 | | 約37～54分 |
| | 洗濯～乾燥 | 6.0kg以下 | 12～13分 | →ため | 自動 ^{※4} | 約40～240分 | 約100～300分 |
| ナイト | 洗濯 | 9.0kg以下 | 11～15分 | 注水2回 | 8分 | | 約44～55分 |
| | 洗濯～乾燥 | 6.0kg以下 | 11～12分 | | 自動 ^{※4} | 約40～330分 | 約140～420分 |
| つけおき | 洗濯 | 9.0kg以下 | つけおき ^{※1} 60分 | シャワー ^{※2} | 5分 | | 約85～93分 |
| | 洗濯～乾燥 | 6.0kg以下 | | →ため | 自動 ^{※4} | 約40～240分 | 約170～340分 |
| やわらか | 洗濯 | 9.0kg以下 | 11～15分 | シャワー ^{※2} | 12分 | | 約45～57分 |
| | 洗濯～乾燥 | 6.0kg以下 | 11～12分 | →ため | 自動 ^{※4} | 約40～240分 | 約100～300分 |
| ドライ | 洗濯 | 1.5kg以下 | 9分 | ため3回 | ソフト1分 | | 約33分 |
| 大物 | 洗濯 | (毛布は)4.7kg以下 | 11～12分 | ため3回 | 7分 | | 約58～59分 |
| | 洗濯～乾燥 | (毛布は)4.0kg以下 | | | 自動 ^{※4} | 約60～210分 | 約140～290分 |
| 槽洗浄 | 洗濯(洗浄) | | 8時間 | 注水2回 ^{※3} | 3分 | | 約8時間半 |
| | 洗濯(洗浄)～乾燥 | | | | | 60分 | 約9時間半 |

- ※1 衣類に洗剤液をなじませるためにときどき回転します。
- ※2 洗濯容量によってはシャワーすすぎをおこなわない場合もあります。
- ※3 「洗い」中に多量の泡を検知したときには、すぐに「すすぎ」に移行します。その場合、所要時間も短くなります。
- ※4 「洗濯～乾燥」の脱水「自動」は、効率良く乾燥するため布をほぐす運転をおこなうので、「洗濯のみ」より時間が長くなります。
- ※5 所要時間は、給水時間(約11L/分)・排水時間・バランス制御・標準的な乾燥時間・送風時間などを含んだ目安です。衣類の種類や量・組み合わせ・室温・水圧・水温・排水状態・センサー検知・布の片寄り具合などにより実際の所要時間が変わります。
- 「洗濯～乾燥」および「乾燥」の所要時間の目安は室温20℃、水温20℃で運転の場合です。室温が5℃以下または、30℃以上のときや、水温が30℃以上になると、所要時間の目安を超えて長くなります。また乾燥フィルター・糸くずフィルターの詰まり、排水状態、衣類の量・種類などによってもさらに大幅に延びることがあります。
- ※6 ● シャワーすすぎは選べません。
(上表「自動運転」でシャワーすすぎ設定のコースでは「すすぎ自動」を選んだとき、シャワーすすぎになります)
●すすぎ中に  を押すと、すすぎの残り回数を表示します。
- ※7 洗濯～乾燥の連続運転はできません。

各コースで使える機能 (○:使えます -:使えません)

| | 標準 | わが家流 | ゴシゴシ | ナイト | つけおき | やわらか | ドライ | 大物 | 槽洗浄 |
|---|----|--------------|------|-----|------|------|-----|----|-----|
|  除菌・防臭 | ○ | ○ 登録は「標準」 | ○ | ○ | ○ | ○ | ○ | ○ | ○ |
|  ふろ水 | ○ | ○ 登録可 | ○ | ○ | ○ | ○ | ○ | ○ | ○ |
|  予約 | ○ | ○ 登録不可 | ○ | ○ | ○ | ○ | - | ○ | - |

| コース | 選べる時間(回数) | | | |
|-------------------|--|---|---|--|
| | 洗い | すすぎ ^{※6} | 脱水 | 乾燥 |
| 標準 (わが家流) | | | 洗濯 | 「-」(自動)→10分→20分→30分→40分→60分→90分→2H→3H→消灯(なし)→「-」(自動)→… |
| ゴシゴシ | 「-」(自動)→5分→6分→7分→8分→10分→12分→15分→20分→25分→30分→40分→消灯(なし)→「-」(自動)→… | 「-」(自動)→ため1回→注水1回→ため2回→注水2回→ため3回→注水3回→注水4回→消灯(なし)→「-」(自動)→… | 「-」(自動)→1分→2分→…<1分刻み>…→8分→9分→消灯(なし)→「-」(自動)→… | 「-」(自動)→10分→20分→30分→40分→60分→90分→2H→3H→4H→5H→消灯(なし)→「-」(自動)→… |
| ナイト | | | | |
| つけおき | 60分→90分→2:00→2:30→3:00→消灯(なし)→60分→… | | 洗濯～乾燥 変更不可(「-」自動) | 【標準】と同じ |
| やわらか | 【標準】と同じ | | | |
| ドライ ^{※7} | 9分←→消灯(なし) | ため3回←→消灯(なし) | ソフト1分←→消灯(なし) | |
| 大物 | 「-」(自動)→6分→7分→8分→10分→12分→15分→20分→25分→30分→40分→消灯(なし)→「-」(自動)→… | 【標準】と同じ | 【標準】と同じ | 【標準】と同じ |
| 槽洗浄 | 8:00→2:00→消灯(なし)→8:00→… | 変更不可 (注水2回または1回) | 変更不可(3分) | 変更不可(60分) |



便利メモ

すすぎ表示の見かた

| 注水 - | 注水 1 | 注水 1 | 注水 2 | 注水 2 | 注水 3 | 注水 3 | 注水 4 | 注水 回 |
|---------|---------------------|---------------------|-------------------------------|----------------|------------------|------------------|--------------------|---------|
| 自動 | ためすすぎ 1回 (ため) | 注水すすぎ 1回 (注水) | ため2回,または シャワー+ため (ためため) | 注水2回 (注水注水) | ため3回 (ためためため) | 注水3回 (注水注水ため) | 注水4回 (注水注水注水ため) | すすぎなし |

すすぎの種類

シャワーすすぎ

(シャワー) → (脱水)



回転しながら、洗濯物全体に水をしみこませ、脱水で絞ってすすぐ。

ためすすぎ













一定量まで給水後、すすぎ液を循環させながらすすぐ。

注水すすぎ



一定量まで給水後、すすぎ液を循環させ、さらに注水しながらすすぐ。

- 洗濯量はJIS(日本工業規格)に規定の布地によるもの、乾燥量は日本電機工業会(JEMA)基準の衣類です。
- 衣類の種類、大きさ、厚さなどにより洗える量や乾燥できる量が変わります。動き具合を見て調節してください。

| | | | | |
|---|--|---|--|---|
| スリッパ (混紡約150g)  | カッターシャツ (混紡約200g)  | ブリーフ (綿約50g)  | くつ下 (混紡約50g)  | 長袖アンダーシャツ (綿約150g)  |
| バスタオル (綿約300g)  | パジャマ(上下) (綿約500g)  | タオル (綿約70g)  | ブラウス (混紡約200g)  | シーツ (綿約500g)  |

コースの詳細 (つづき)

●乾燥のみ

| コース | 容量 | 自動運転 | 選べる時間 |
|--------------|--------------|-----------|--|
| 標準 (わが家流) | 2.0kg以下 | 約 60~120分 | 「-」(自動)→10分→20分→30分→40分→60分→90分→2H→3H →消灯(なし)→「-」(自動)→… |
| | 2.0~4.0kg | 約120~180分 | |
| | 4.0~6.0kg | 約180~240分 | |
| ナイト | 6.0kg以下 | 約 60~420分 | 「-」(自動)→10分→20分→30分→40分→60分→90分→2H→3H →4H→5H→消灯(なし)→「-」(自動)→… |
| ドライ | 0.5kg以下 | | 10分→20分→30分→40分→60分→90分→2H→3H→消灯(なし)→ 10分→… |
| 大物 | (毛布は)4.0kg以下 | 約 60~320分 | 【「標準」と同じ】 |
| 槽洗浄 | | 約60分 | 変更不可(60分) |

- 乾燥の目安時間は室温20℃、水温20℃で運転の場合です。
室温が5℃以下、または30℃以上のときや、水温が30℃以上になると、乾燥時間が長くなります。また乾燥フィルターの詰まり、衣類の量・種類などによってもさらに大幅に延びることがあります。

運転中の基本的な動き(標準コース)

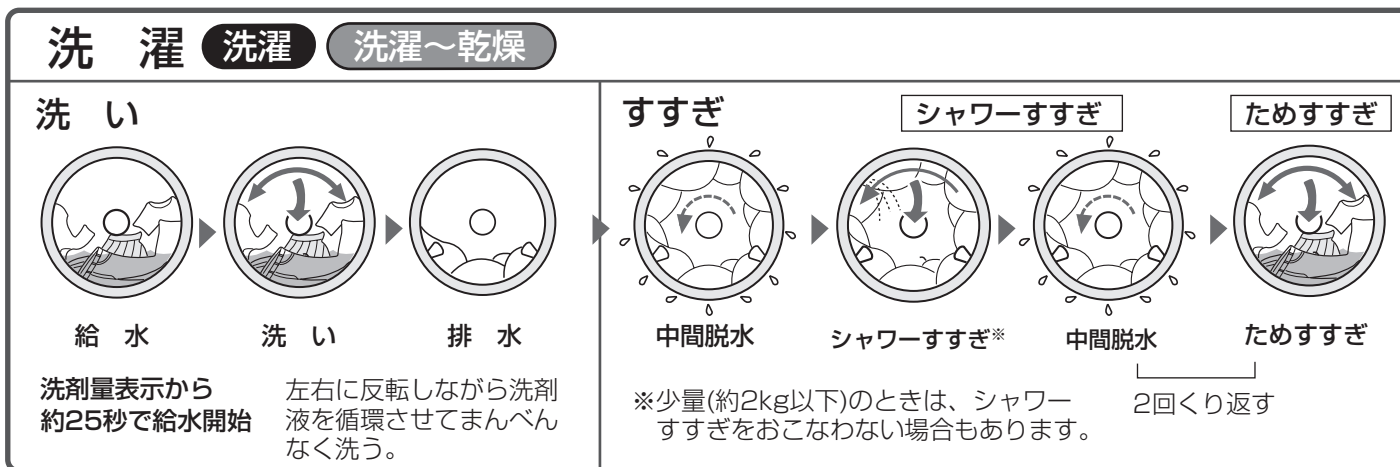

仕様

| | | | |
|------------|-------------------------|-----------|-------------------------|
| 種 類 | ドラム式電気洗濯乾燥機 | 乾燥時消費電力 | 1050W |
| 電 源 | 100V 50/60Hz共用 | 運 転 音 | 洗い時27dB、脱水時36dB、乾燥時43dB |
| 標準洗濯・脱水容量 | 9.0kg (乾燥時の布の質量) | 洗 濯 の 方 式 | ドラム式 |
| 標準乾燥容量 | 6.0kg (乾燥時の布の質量) | 乾 燥 方 式 | 水冷除湿形回転ドラム式 |
| 標準使用水量 | (洗濯時) 74L (洗濯～乾燥時) 105L | 水 道 水 圧 | 0.03~0.8MPa |
| 電動機定格消費電力 | (洗 濯) 250W (循環ポンプ) 50W | 外 形 寸 法※ | 幅640×奥行713×高さ1045 (mm) |
| 電熱装置定格消費電力 | (乾 燥) 990W | 製 品 重 量 | 71kg |



※幅には排水ホース、高さには給水ホースを含んでいます。

- 左表は(社)日本電機工業会の洗濯機性能評価基準による。
- 電源プラグを差し込んだ状態で、電源スイッチを「切」にしたときの待機時消費電力は0(ゼロ)です。
- 本機はヘルツ(Hz)フリーです。
転居により電源周波数が変わっても、部品の取り換えや調整の必要はありません。

ふろ水ポンプ

| | |
|-------|------------------|
| 定 格 | AC100V 50/60Hz共用 |
| 揚 水 量 | 揚程1m 12L/分 |
| 長さ4m時 | |

こんなときは?

(故障かな?と思ったら)

衣類の仕上がりについて

Q&A



タオルなどが
ゴワゴワする

- ドラム式の「たたき洗い」はタオルがパイル倒れを起こし、吊り干し後ゴワゴワになることがあります。ふんわり仕上げたいときは、乾燥までの運転をおすすめします(「乾燥仕上がり / ふんわり」[16ページ](#))を選ぶと、よりふんわり仕上がります)。また、以下の方法もお試しく下さい。
- 柔軟剤を使う。
- 「やわらかコース」で洗濯する。(ほぐしながら脱水することでゴワゴワ感を抑えます [30ページ](#))
- 天日干し後、気になる衣類を10分程度乾燥する。



衣類が変色する

(黄ばみ・黒ずみ・色移りなど)

●変色はさまざまな要因で起こります。



| 現象 | 考えられる要因 | 対処方法 | |
|--------|---|---|--|
| | | お試しください | 変色した衣類は |
| シミができた | <ul style="list-style-type: none"> ●一部の柔軟剤では水に溶けにくく、高濃度で付着すると、局部的なシミになりやすいものがあります。 ●柔軟剤を入れすぎていませんか? 正しく量ってご使用ください。 | <ul style="list-style-type: none"> ●柔軟剤の量を正しく量る。 ●柔軟剤の種類を変える。 ●濃縮タイプから従来タイプの柔軟剤に変える。 | <ul style="list-style-type: none"> ●固形石けんや中性洗剤を使用し、すぐにもみ洗いをする。 |
| 黒ずんだ | <ul style="list-style-type: none"> ●洗剤には衣類から溶け出した汚れを衣類に付着させない(再付着防止)作用がありますが汚れの量に対し洗剤量が少ない場合には、汚れた洗剤液で衣類が汚染されることがあります。特にドラム式は使用水量が少ないため、洗剤液に対する汚れ濃度が高く液体洗剤や粉石けん、液体石けんを使用すると目立ちやすくなります。 | <ul style="list-style-type: none"> ●洗剤の量を正しく量る。 ●洗剤を、粉末合成洗剤に変える。 ●洗い時間・すすぎ回数を増やす。 | <ul style="list-style-type: none"> ●洗剤をよく溶かした高濃度の洗剤液に一晩つけておいてから洗濯する。 ●落ちない場合は白物は塩素系漂白剤で漂白する。色柄物は酸素系漂白剤で漂白する。 |
| サビがついた | <ul style="list-style-type: none"> ●水道管のサビが水に含まれ、衣類が変色する場合があります。(白いタオルなどに水道水を通すと確認できます) | — | <ul style="list-style-type: none"> ●白物は、還元系漂白剤で漂白する。 |
| 変色した | <ul style="list-style-type: none"> ●入浴剤の種類によっては洗濯に使用すると変色するものがあります。 | <ul style="list-style-type: none"> ●入浴剤または風呂水の使用をやめる。 | <ul style="list-style-type: none"> ●白物は塩素系、色柄物は酸素系漂白剤で漂白する。 ●硫黄によるサビの場合白物は還元系漂白剤で漂白する。 |
| | <ul style="list-style-type: none"> ●新しい色柄物など、色落ちしやすいものをいっしょに洗うと色移りする場合があります。 | <ul style="list-style-type: none"> ●色落ちしやすいものは分けて洗う。 | <ul style="list-style-type: none"> ●白物は塩素系、色柄物は酸素系漂白剤で漂白する。(落ちない場合もあります) |
| 黄ばんだ | <ul style="list-style-type: none"> ●柔軟剤や柔軟剤入り洗剤を使用しているの Ag⁺ イオンコート後に天日干しすると、衣類に黄ばみを生じる場合があります。 ●汚れの再付着で起こる場合もあります。(「黒ずんだ」ご参照) | <ul style="list-style-type: none"> ●「強」をご使用の際は「標準」を使う。 ●洗剤を粉末合成洗剤に変える。 ●柔軟剤の種類を変える。 | <ul style="list-style-type: none"> ●「除菌・防臭」機能も柔軟剤も使わずに粉末洗剤で洗濯する。(気になる部分を固形石けんでもみ洗いすると効果的) |

衣類が縮む

衣類によっては洗濯ただけで縮むものや、乾燥すると、さらに縮むものがあります。縮みの程度は、1回目の洗濯・乾燥が最も大きくなります。

- 綿や麻などの繊維でも、生地の織りかた(ニット・織り目の粗い生地など)によって、縮みが大きくなる場合があります。
- 乾燥する前に、衣類の取扱表示や組成表示を、よくお確かめください。

縮みやすい衣類の例

- 綿や麻のシャツ・トレーナー・セーター・靴下など。(綿などは水に浸してから引っばると、多少は回復する場合があります)
- ポリウレタンやアクリルの入った混紡の衣類(靴下)など。

縮みにくい衣類の例

- ポリエステルブラウス・ポリエステル混紡のカッターシャツなど。

セーターが縮んだときは

- 広めのアイロン台に、衣類を戻したい大きさに広げてマチ針で固定し、アイロンを浮かせた状態でスチームを十分に当て、乾くまで置いてください。(衣類購入時、型紙をとっておくと便利です)

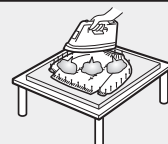

乾きが悪い
乾燥時間が長い

- 衣類の量が多すぎるときや少ないとき(約500g以下)、また、からんでいたり厚手の衣類が混ざっているとき、脱水が不十分なとき、途中でいったん電源を切ったり、停電した場合にも湿り気が残ることがあります。
- 蛇口が開いていないときも乾燥できずに終わります。(水冷除湿式です。蛇口は必ず開いてください。蛇口を開かずに運転しても、お知らせしませんのでご注意ください。)
- 乾燥フィルターに糸くずがたまっていますか？ 掃除してください。 [45ページ](#)
- 排水位置が高かったり、ホースの先がふさがっていませんか？
- 通常の乾燥状態が気になる場合は、乾燥度合を調節できます。(下記参照)

乾燥度合調整

通常の乾燥よりしっかり乾かしたいときや、控えめに乾かしたいときなど、乾燥度合(乾き具合)を調整できます。

乾燥「自動(「-」表示)」に使用

(標準・わが家流・ゴシゴシ・ナイト・つけおき・やわらかの各コース)

| こんなときに | 乾燥度合 |
|--|----------|
| 通常の乾燥です。 | 標準(変更なし) |
| 厚物やしっかり乾かしたいときに。 (乾燥時間が長めになります) | 念入り |
| 控えめに乾かしたいときに。 (湿り気が残ったり乾きむらができることがあります) | ひかえめ |

1 **乾燥** を押しながら、電源を入れる。 

2 **乾燥** で、ご希望の状態に調整する
押すごとに、乾燥度合が変わります。

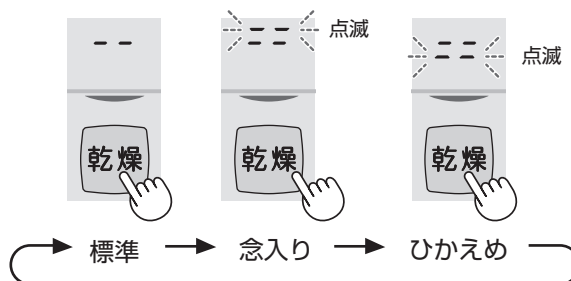

3 **スタート一時停止** を押し 
選んだ乾燥度合が記憶されて消灯します。

残り時間表示中の表示

| 乾燥時間表示部 | 「標準」のとき | 「念入り」のとき | 「ひかえめ」のとき |
|---------|---------|----------|-----------|
| | | | |
| | (表示なし) | (上部が点灯) | (下部が点灯) |

乾燥のシワが
気になる

- シワが気になる場合は、以下の方法をお試しください。
 - ・衣類の量を控えめにする。
 - ・脱水後にいったん衣類をほぐし直す。
 - ・「乾燥仕上り/しっとり」で運転後吊り干しまたは、アイロンかけをする。
 - ・「乾燥度合調整/ひかえめ」を選ぶ。

生地素材や織りかたなどにより、シワの程度に差が出ます。

シワになりにくい衣類の例 …… タオル・アンダーシャツ・ブリーフなど。

シワになりやすい衣類の例 …… パジャマ・シーツ・ワイシャツなど。

こんなときは？ (つづき)

(故障かな？と思ったら)

設置するとき

| | |
|----------------|---|
| 給水ホースの長さが足りない | ▶ ●別売の「延長用給水ホース」をお求めください。 67ページ 据付説明書 |
| 排水口が本体の下になる | ▶ ●別売の「真下排水つぎてセット」を使用してください。 排水ホースをそのまま本体の下に押し込むと、機構部に接触して破れ、水漏れする原因になります。 67ページ 据付説明書 |
| ふろ水ホースの長さが足りない | ▶ ●別売の「延長用ふろ水ホース(7m)」をお求めください。 67ページ |

洗剤について

| | |
|----------------------------------|--|
| 洗剤が洗剤ケースに残る | ▶ ●水圧の低い地域では洗剤が残ることがあります。洗剤量表示後「ロック解除」で一時停止して、直接ドラムに入れてください。 ●洗剤ケースが濡れていませんか？ ご使用前に、必ず乾いた布で拭いてください。 |
| 水が洗剤ケースに残る (柔軟剤側) | ▶ ●サイフォン構造のため、運転終了後水が残ることがありますが、異常ではありません。 |
| 給水が終わるまでに洗剤が入れられなかった 洗剤を入れ忘れた | ▶ ●給水までに間に合わないときなどは「スタート」ボタンを押して給水を一時停止してください(もう一度押すと運転を再開します)。 ●「ロック解除」で一時停止して、直接ドラムに入れてください。(給水が止まります。運転中にドアを開けるさい、内ドアのガラス面の水が流れることがありますので、ご注意ください) |

ふろ水について

| | |
|----------------------------|--|
| ふろ水吸水が止まらない | ▶ ●浴槽が本体より高い位置にありますか？ |
| ふろ水が吸水できない ふろ水が減っていない | ▶ ●ドラム式洗濯乾燥機は従来の縦型洗濯機に比べて使用水量が少ないためふろ水の使用量も少なくなります。 ●ふろ水ホースを確実に接続していますか？ 40ページ ●蛇口を開けていますか？(水道水を呼び水に使用するの、閉まっているとふろ水を吸水できません。また、初めて使うときには、水道水の呼び水だけでふろ水の吸水ができずに終わる場合もあります) ●浴槽のふろ水がなくなっていますか？ ●ふろ水フィルターが浮いていませんか？ ●フィルター類が目詰まりしていませんか？ 47ページ ●ふろ水ホースが破れていませんか？ ●ふろ水吸水スタート後に「ふろ水」ボタンを押しませんでしたか？ (いったん押すとふろ水に戻りません) ●ホース内の水が凍っていませんか？ |
| 「ふろ水すすぎ」を選んで いるのに水道水すすぐ | ▶ ●すすぎが2回以上の場合、最終すすぎは水道水で仕上げます。 (すすぎ1回の場合でも、柔軟剤投入のためすすぎのはじめに、しばらく水道水が出ます) ●浴槽のふろ水がなくなると、途中で水道水に切り替えて給水を続けます。 (ふろ水ランプが点滅) ●中間脱水中に多量の泡が発生した場合、泡を消すために給水します。 |
| ふろ水を吸水するまで 時間がかかる | ▶ ●水道水を呼び水にしてから吸水するので、ふろ水を吸水するまでに、2~3分かかります。 |

電源・洗濯～乾燥について

| | |
|--|---|
| <p>電源が切れない (コースランプすべてと「消臭コース」ボタンのランプが点灯している) 電源が入らない</p> | <ul style="list-style-type: none"> ●電源を切ってから約2秒間は電源「入」を受け付けません。(コースランプすべてと「消臭コース」ボタンのランプ点灯中)電源を入れ直したいときはランプがすべて消えてから、操作をおこなってください。 ●ランプ点灯中に電源「入」を繰り返し押しすと、「U07」でお知らせします。約6秒放置すると表示が消えて電源を入れることができます。65ページ |
| <p>洗濯物の計量をしない 洗濯物の量にかかわらず 洗剤量がいつも「0.8杯」になる</p> | <ul style="list-style-type: none"> ●排水事情が悪いため、ドラム内に水がたくさん残る場合におこります。排水口や排水ホースの状態を確認してください。 |
| <p>水量を変えたい</p> | <ul style="list-style-type: none"> ●変えることはできません。 |
| <p>洗濯中に給水する</p> | <ul style="list-style-type: none"> ●水位が下がると、自動的に水を補給します。 |
| <p>(洗いやすすぎ中) 水が見えない</p> | <ul style="list-style-type: none"> ●少量の水で衣類を持ち上げて落とす「たたき洗い」が、ドラム式の特長です。水が少なくても、むらなくしみ込みます。 |
| <p>泡が多量に発生する</p> | <ul style="list-style-type: none"> ●泡が多量に発生すると、汚れ落ちやすすぎが悪くなり、運転時間が長くなったり、途中で止まることがあります。泡立ちの少ない洗剤を、正しく量ってご使用ください。 |
| <p>洗い中に排水する</p> | <ul style="list-style-type: none"> ●多量の泡を検知すると、汚れ落ち低下を防ぐために、泡を消す目的で排水をおこないます。排水後も洗いは続きますが、異常ではありません。 |
| <p>すすぎなのに回転しながら給水する</p> | <ul style="list-style-type: none"> ●標準コース、自動運転では「シャワーすすぎ」をおこなっています。54ページ |
| <p>脱水できない</p> | <ul style="list-style-type: none"> ●大きさ・材質などの条件により異なりますが、水を含んだ状態で1.5kg以上になるような厚手で吸水性の高い物を1枚だけ洗濯する場合、脱水できずに止まることがあります。(「E04」を表示 66ページ)手で軽く絞ってから脱水し直してください。 |
| <p>糸くずフィルターに泡が残っている</p> | <ul style="list-style-type: none"> ●すすぎの後、ドラム内に残った泡を排水する場合があります。その際、フィルターに泡が付着することがありますが、異常ではありません。 |
| <p>乾燥するのにどうして蛇口を開けておくの?</p> | <ul style="list-style-type: none"> ●本機は水冷除湿式です。蛇口が開いていないと、衣類が乾かなかったり、ドラム内が異常に高温になることがあります。 |
| <p>洗濯や乾燥の時間が長くなりすぎる</p> | <ul style="list-style-type: none"> ●「除菌・防臭」機能を使うと、標準コース9.0kgでお洗濯の場合、「除菌・防臭/標準」で約4分、「強」では約9分長くなります。 ●乾燥運転の場合、室温が5℃以下または30℃以上のときや水温が30℃以上になると乾燥時間が長くなります。またフィルターの詰まり、衣類の量・種類などによっても大幅に延びることがあります。 |
| <p>乾燥が終わらない 乾燥後、衣類を取り出す時期がわかりにくい</p> | <ul style="list-style-type: none"> ●乾燥運転が終わると、「おきジワ」防止運転を(最長2時間まで)おこないます。「おきジワ」表示が点滅しているときは、動いていても乾燥が終わっていますので「ロック解除」して、できるだけ早く取り出してください。(「おきジワ」防止運転をおこなわないように設定できます 44ページ) |
| <p>「おきジワ」防止運転をおこなわないように設定したのに、送風して回転する</p> | <ul style="list-style-type: none"> ●「おきジワ」防止運転をおこなわないように設定していても衣類やドラム内を冷やすため、乾燥終了後1時間は送風や回転をおこないます。(「おきジワ」表示消灯、「ドアロック」表示点灯)「ロック解除」して、できるだけ早く取り出してください。 |

こんなときは？ (つづき)

(故障かな？と思ったら)

ドアが開かない



| | |
|--|---|
| <p>運転中のドアの 開けかたは？</p> | <ul style="list-style-type: none"> ●運転中は安全のため、自動的にドアをロックします。開けたいときは「ロック解除」ボタンを押します。 (洗濯中に開けると、内ドアのガラス面に付いた水や泡が床に流れることがありますので、タオルなどで拭いてください) ●ドアロック中に「ドア開ボタン」を押すと、「E02 66ページ」を表示することがあります。 |
| <p>「ドアロック」表示が 消えているのに ドアが開かない</p> | <ul style="list-style-type: none"> ●運転中に停電したり電源プラグを抜くと、安全のためロックします。(「ドアロック」表示消灯)電源「入」を押すとロックが解除されます。 ●チャイルドロックを設定してあるとドアが開けられません。(電源を入れると「L」を表示する場合) 43ページ をご覧のうえ解除してから開けてください。 |
| <p>(「高温」表示点灯中) ロック解除しても すぐにドアが開かない</p> | <ul style="list-style-type: none"> ●ドラム内が高温の場合は安全のため、送風運転で温度を下げてからロック解除する方式となっているため、多少の時間がかかります。 |

ドラム内が高温のときの動作

運転中は… 「ロック解除」を押すと送風運転が始まります。(送風運転時間「20分」(消臭コースでは「1分」)を表示する)ドラム内の温度が下がった時点で(通常運転では約10~20分後)「高温」「ドアロック」表示が消灯し、ドアが開けられます。

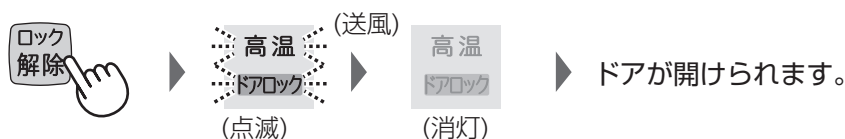

- 一時停止後にロック解除をおこなった場合、ドアを開けたときに送風していることがありますが異常ではありません。(3分以内に止まります)
- 送風が終わっても、ドラム内の温度が下がりきらなかった場合は、「一時停止」の状態です。その場合は、再度「ロック解除」を押します。再び送風運転が始まって、温度が下がった時点で開けられます。

運転中に停電したときなど… 電源「入」を押し「ロック解除」を押すと、送風運転が始まります。(送風運転時間「20分」(消臭コースでは「1分」)を表示します)ドラム内の温度が下がると「高温」「ロック」表示が消灯し、ドアが開けられます。



- 乾燥運転後、続けて短時間の乾燥運転をおこなった場合、ドアがロックしたまま電源が切れることがあります。電源「入」を押し「ロック解除」を押すと、送風運転後ドアが開けられます。

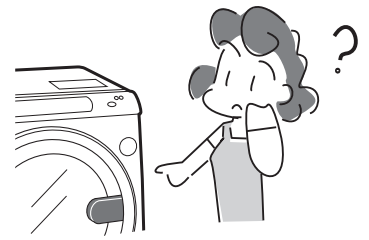

残り時間表示について

| | |
|------------------------------|--|
| 残り時間が 増えたり減ったり することがある | <ul style="list-style-type: none"> ● 運転状況にしたがって補正しながら表示するので、衣類の種類・質や片寄りなどにより、途中で増減することがあります。とくに乾燥中は、乾燥状態によって急に増減することがあります。 ● 脱水中、一時停止したあと再スタートすると、脱水工程の初めに戻るため、時間が増えます。 ● 乾燥を繰り返すと、2回目以降の時間が長めに出ることがあります。 |
| (洗濯～乾燥の場合) 少量なのに表示時間が長い | <ul style="list-style-type: none"> ● 衣類の種類や片寄りによって長めに検知することがありますが、実際の運転終了はセンサーで検知するので、適切な時間で終了します。 |
| (乾燥中) 残り時間が点滅したまま 減らない | <ul style="list-style-type: none"> ● 乾燥の終了をセンサーで確かめています。検知結果によっては「20」や「1:00」を表示してから、1～2時間運転を続けることがあります。 |

音やにおいについて

| | |
|--------------------------------------|---|
| ドラムを動かすと水の音がする (「シャワシャワ」音) | <ul style="list-style-type: none"> ● 脱水時のバランスをとるために入れてある液の音です。 |
| (洗いやすすぎ中) 「ゴー」と音がする | <ul style="list-style-type: none"> ● 循環ポンプの動作する音です。 |
| (すすぎ中) 「パシャパシャ」と音がする | <ul style="list-style-type: none"> ● 「シャワーすすぎ」をおこなっているときの音です。 |
| 異常な音がする 振動が大きい | <ul style="list-style-type: none"> ● 輸送用固定ねじをはずしましたか。 ● 本体に傾きやがたつきがありませんか。【据付説明書】 ● ヘアピンや金物など、異物がまざれこんでいませんか。 ● 洗濯物が片寄っていませんか？ |
| 乾燥なのに 水の流れる音がする | <ul style="list-style-type: none"> ● 乾燥時に衣類から出る高温の湿気を水冷除湿するための、水道音です。 |
| ニオイがする | <ul style="list-style-type: none"> ● 乾燥機能の使いはじめに、ゴムのニオイがすることがあります。「乾燥試運転 13ページ」をおこなうと、ニオイが軽減されます。乾燥機能のご使用とともに、軽減されます。 ● 排水口にたまった汚れのニオイが逆流することがあります。排水口は定期的にお掃除してください。 |
| Ag ⁺ イオンコートしたのに 洗濯物がお臭 | <ul style="list-style-type: none"> ● 使用する洗剤・仕上げ剤や季節などで、効果に差が生じることがあります。十分なすすぎをおすすめします。また、「標準」でご使用の場合は「強」をお試しください。 ● 消臭コースの場合は、再度「除菌・防臭」を選んで、運転し直してください。 |

こんなときは？ (つづき)

(故障かな？と思ったら)

その他

| | |
|-----------------------------|---|
| 動かない (ランプが点灯しない) | <ul style="list-style-type: none"> ●電源プラグをきちんと差し込んでいますか。 ●停電または、ご家庭のヒューズ・ブレーカーが切れていませんか。 |
| ドアを開けたときに送風している | <ul style="list-style-type: none"> ●ドラム内が高温のときに「一時停止」後ロック解除した場合、ドアが開いていても送風していることがあります。(3分以内に止まります) |
| 水が漏れる | <ul style="list-style-type: none"> ●給水ホースは、正しく取り付けられていますか？ 【据付説明書】 ●糸くずフィルターお手入れ後、つまみをしっかり締め付けましたか？ 46ページ ●洗剤ケースの受け側(本体側)に洗剤が溜っていませんか？ ●泡立ちの多い洗剤を使っていませんか？ (泡が大量に発生して、あふれた泡で床を濡らすことがあります。2～3割減らしてご使用ください) |
| 蛍光灯が一瞬暗くなることある ブレーカーが落ちる | <ul style="list-style-type: none"> ●ご家庭のコンセント回路によっては、モーターの動き始めやヒーターが入るときに一瞬電圧が低下したりブレーカーが落ちることがあります。(15A以上の専用コンセント回路をご使用ください) |
| ラジオ・テレビに雑音が入ったり映像が乱れることがある | <ul style="list-style-type: none"> ●ラジオ・テレビからできるだけ離してください。(約3m以上) |
| ドラム内のプラスチック部に色が付いた | <ul style="list-style-type: none"> ●新しいジーンズなど、色落ちしやすいものから色移りしたためです。 |
| 乾燥フィルターや周囲が濡れている | <ul style="list-style-type: none"> ●運転中(特に気温が低いときや、「乾燥/しっとり」を選んだとき)の湿気で濡れていることがありますが、異常ではありません。放置しておくと、ニオイやかびの原因になりますので、乾かしてからご使用ください。 |

除菌・防臭(Ag⁺ イオンコート)について

| | |
|-------------------------------|--|
| Ag ⁺ イオンコートのしくみは？ | <ul style="list-style-type: none"> ●最終すすぎに Ag⁺ イオンを含んだ水を給水し、衣類に Ag⁺ イオンを吸着させます。 <ul style="list-style-type: none"> ●消臭コースでは運転中、間欠的に Ag⁺ ミストを衣類に吸着させます。 |
| Ag ⁺ イオンの安全性は？ | <ul style="list-style-type: none"> ●Ag⁺ イオンは、飲料水や浴場水の殺菌にも利用されており、皮膚に対する安全性も確認されています。* ただし、金属アレルギーの方は個人差があり、低濃度でも影響が出る場合があります。異常を感じたらご使用を控えてください。 <div style="border: 1px solid black; padding: 5px; margin-top: 10px;"> <p>※ ●試験機関：日本産業皮膚衛生協会 ●試験方法：皮膚貼付試験 ●開放法貼付試験(24時間)後、レプリカ法による判定をおこなった。</p> </div> |
| Ag ⁺ イオンの発生装置の寿命は？ | <ul style="list-style-type: none"> ●水質・水温などによって異なりますが、標準コース9.0kg「Ag⁺イオンコート/標準」で1日1回お洗濯の場合、約7年ご使用いただけます。「[強]」をご使用の場合の寿命は約1/3になります。寿命の場合は Ag⁺ ボタンと、「標準」や「強」ランプの急速点滅でお知らせします。Ag⁺ イオン発生装置の交換はお買いあげの販売店または、修理相談センターにお問い合わせください。 |

消臭コースについて

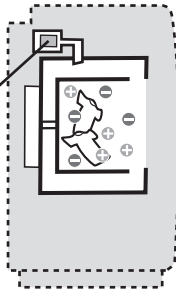
| | |
|--|---|
| <p>消臭コースのしくみは?</p>  | <ul style="list-style-type: none"> ●消臭コースでは、ニオイの気になる着用後の衣類や、水洗いで洗えないものなどを、水にひたさずに消臭します。 (プラズマクラスターイオン発生ユニットから発生した「プラズマクラスターイオン」に加え、ヒーターで加熱した温風とミストを吹き込み消臭をおこないます)  <p>プラズマクラスターイオン発生ユニット</p> |
| <p>ニオイが取れない</p> | <ul style="list-style-type: none"> ●蛇口を開けていますか?ミストを吹き込んで消臭するため、蛇口を閉めたまま運転すると、十分に消臭できずに終わります。 ●終了後すぐに取り出しましたか?放置しておく、ドラム内にももったニオイが移ることがあります。 ●衣類やニオイの種類、強さによっては、十分に消臭できないことがあります。 <ul style="list-style-type: none"> ●こんなものにご注意! <ul style="list-style-type: none"> ・タンスなどに長期間保管したもの。 ・長期間お洗濯していない、ぬいぐるみ・クッションなど、厚みのあるもの。 ・吊りっ放しのカーテンなど、長期に渡り浸み付いたニオイ。 ・ペットのきついニオイ。 ●そのようなものには以下の方法をお試しください。 <ul style="list-style-type: none"> ・再度「消臭コース」で運転する。 ・通常の洗濯をおこなったり、ドライクリーニングに出す。 |
| <p>終了後、ドアを開けると「ムツ」とする。ドラム内のニオイが気になる</p> | <ul style="list-style-type: none"> ●運転直後は、ドラム内に熱とニオイがこもる場合があります。通常のお洗濯をおこなうと、ニオイを取ることができます。気になる場合は槽洗浄コース 48ページ をご利用ください。 |
| <p>衣類やドラム・乾燥棚などが熱い</p> | <ul style="list-style-type: none"> ●温風を使用しているためです。取り出すさいにはご注意ください。 |
| <p>衣類などが傷んだ</p> | <ul style="list-style-type: none"> ●17ページ 記載の「消臭コースで運転できるもの」「できないもの」を、ご確認ください。 ●「30分」運転は「10分」より温風に当たる時間が長いので、特に熱に弱いものにはご注意ください。 |
| <p>「水にひたさず」運転するのにどうして蛇口を開くの? (水が必要な?)</p> | <ul style="list-style-type: none"> ●上記「消臭コースのしくみは?」に記載の通り、このコースでは、主に消臭のために槽内に吹き込むミストとして水を使用します。(「10分」で約4L、「30分」で約12Lの水を使います) |
| <p>オゾンは出ないの?</p> | <ul style="list-style-type: none"> ●微量のオゾンが発生するため、少しニオイがする場合がありますが、すぐに分解されます。オゾン濃度はごくわずかであり、健康上、支障ありません。 |
| <p>人体への影響は?</p> | <ul style="list-style-type: none"> ●プラズマクラスターイオンは森林など自然界に存在するイオンと同じ化学組成・構造のため、人体には害がないことを確認しています。浮遊菌やニオイの分子のような微小物体には効果を発揮しますが、大きな物体には、それ自体が表面に静電気を持つため、例えば人体には衝突したとしても、消滅してしまいます。 |
| <p>ミストで衣類が濡れるのでは?</p> | <ul style="list-style-type: none"> ●ミストは非常に小さな粒子であり、衣類が濡れることはありません。 |
| <p>ミスト発生中なのにミストが見えない</p> | <ul style="list-style-type: none"> ●非常に小さな粒子であるため、見えないこともあります。 |

お知らせ表示・エラー表示



脱水に関するお知らせ

| 表示 | お知らせ内容 | 説明 |
|---|-------------------|--|
|  脱水ランプが速く点滅 | ドラム内に多量の泡が発生しています | <ul style="list-style-type: none"> ● ドラム内に多量に泡が発生したとき、泡を消すために自動的に給水します。脱水できるようになると、通常表示に戻ります。 |

Ag⁺ イオンに関するお知らせ

| 表示 | お知らせ内容 | 説明 |
|---|---|---|
| 強標準 除菌・防臭  Ag ⁺ ボタン「除菌・防臭」のランプが速く点滅 | Ag ⁺ イオン発生装置の寿命などにより、銀イオンの発生が止まっています | <ul style="list-style-type: none"> ● 長期のご使用による装置の寿命。 水質・水温などの条件により異なりますが標準コース9.0kg「Ag⁺イオンコート/標準」で1日1回お洗濯の場合、Ag⁺イオン発生装置は約7年ご使用いただけます。「強」1回のご使用は「標準」の約3回分に相当します)そのままご使用いただいても差し支えありませんが、Ag⁺イオンコートをご利用になりたい場合は、Ag⁺イオン発生装置の交換が必要です。お買いあげの販売店または、修理相談センターなどにご依頼ください。 ● 最終すすぎ中に蛇口が閉じていたり、断水したりしている。 この場合、次回のお洗濯から正しく給水されていれば(蛇口が開いている・断水していない) Ag⁺イオンを発生して通常表示に戻ります。 |

ミストパワーに関するお知らせ

| 表示 | お知らせ内容 | 説明 |
|--|----------------|--|
|  「ミストパワー」のランプが速く点滅 (L 19) | ミストの発生が止まっています | <ul style="list-style-type: none"> ● 気温が高く、乾燥運転でドラム内が高温になりすぎたときなどに表示します。そのまま運転を続けてください。ミストが発生しないため、洗浄力と乾燥の仕上がり、消臭コースの効果が落ちますが運転は可能です。 ● 運転終了後に「[L 19]」を表示した場合は、通常状態に戻りません。(ミストは発生しません)。電源を切ると表示は消えます。そのままご使用いただいた場合、運転は可能ですが、洗浄力と乾燥の仕上がり、消臭コースの効果が落ちますので、点検・修理を依頼してください。 |

チャイルドロックに関するお知らせ

| 表示 | お知らせ内容 | 説明 |
|---|-------------------|---|
|  | チャイルドロックが設定されています | <ul style="list-style-type: none"> ● チャイルドロック設定中は、ドアがロックされ(電源スイッチを除く)すべてのボタンが操作できません。解除のしかたは 43ページ |

ふろ水に関するお知らせ

| 表示 | お知らせ内容 | 説明 |
|------|---------------------|---|
| 洗いすぎ | ふろ水表示を点滅させながら運転している | ●ふろ水がなくなったなど、途中でふろ水が吸水できなくなった場合(58ページ)に、水道水に切り換えて運転を続けています。 (「予約運転」42ページ)では、初めからふろ水が吸水されていない場合でも、水道水に切り換えて運転を続けます) |
| EP | 「EP」を表示し、運転が止まっている | ●ふろ水フィルターが浮いているなどの理由で、はじめからふろ水が吸水されていない場合「EP」を表示して止まります。 詳しくは 66ページ |

その他のお知らせ

| 表示 | お知らせ内容 | こうしてください |
|--------------|-------------------|---|
| FULL | (「洗濯～乾燥」中)洗濯量が多い | ●いったん電源を切って洗濯物を適量に減らし、運転し直してください。そのまま運転を続けると、(乾燥中や「おきジワ」防止運転中も「FULL」を表示)衣類がほぐれにくく乾燥むらや乾き残りができるなど、十分な乾燥ができません。 (洗濯物が濡れていると多めに表示することもあります) |
| UF | 糸くずフィルターが目詰まりしている | ●運転終了から24時間表示します。(電源を切ると表示が消えます) ●糸くずフィルターをお手入れしてください。46ページ |
| U04 (C22) | 乾燥フィルターが目詰まりしている | ●乾燥フィルターが濡れていませんか？十分に乾燥させてからご使用ください。 ●運転終了から24時間表示します。(電源を切ると表示が消えます) ●「乾燥フィルター上」と「乾燥フィルター下」をお手入れしてください。45ページ |
| U07 | 電源が切れていない | ●運転中に表示に気付いたときは。「スタート」で一時停止し、フィルターお手入れ後、再スタートします。(お手入れせずに運転を続けると、乾きムラができたり運転時間が延びる原因になります) ●お手入れせずに乾燥を繰り返すと。「C22」を表示して止まります。電源を切って乾燥フィルターをお手入れ後、改めて乾燥時間を選んで運転し直します。(お手入れしても「C22」を表示する場合は、故障のおそれがあります。電源プラグを抜き、すぐに点検・修理を依頼してください) |
| | | ●表示中は電源「入」を受け付けません。表示が消えてから操作してください。 |

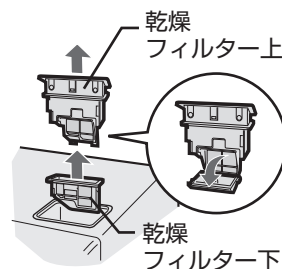
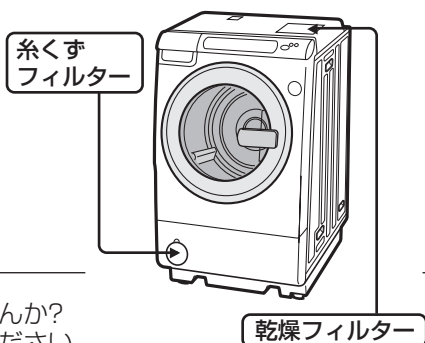

お知らせ表示・エラー表示 (つづき)

エラー表示 表示と同時に、お知らせ音(ピピピ...)を鳴らします。
原因を取り除いてから再スタートします。

時間後洗剤杯残り

E02 分

(エラー表示の例)

| 表示 | お知らせ内容 | 調べるところ | 再スタートのしかた |
|---------------------------------|-------------------------|--|--------------------|
| E01 | 給水ができない | <ul style="list-style-type: none"> ● 蛇口を開けましたか。(ふる水給水時にも開けてください) ● 断水していませんか。 ● 給水ホース接続口のフィルターが詰まっていますか。 | 「スタート」を押す |
| E02 | 外ドアが開いている | <ul style="list-style-type: none"> ● 外ドアを確実に閉め直します。 ● ドアロック中に「ドア開ボタン」を押しても表示することがあります。(表示が消えない場合は、外ドアを軽く押し込んでください) | |
| E03 | 排水ができない | <ul style="list-style-type: none"> ● 排水ホースがつぶれていませんか。 ● 排水位置が高かったり、ホースの先がふさがっていませんか。<small>〔掘付説明書〕</small> ● 延長用ホースが長すぎませんか。 ● 糸くずフィルターに、糸くずがたまっていますか。<small>〔46ページ〕</small> | 「スタート」を押す |
| E04 または E19 | 脱水ができない | <ul style="list-style-type: none"> ● 本体が傾いたり、がたついていませんか。 ● 衣類が片寄りやすくなっていませんか。 ● 衣類がからまっているときは、ほぐしてください。 ● かさばる衣類1枚(トレーナー・ジーンズなど)の場合は バランスがとれにくいので、濡れたタオルなどを2~3枚追加してください。 | 「スタート」を押す |
| E12 | 給水温度が高い | <ul style="list-style-type: none"> ● 温水(給湯器からの給湯)になっていませんか。(洗濯時は50℃以下に。乾燥は水道水で運転してください) | 水温が下がってから「スタート」を押す |
| E17 E18 E20 | モーターが回らない | <ul style="list-style-type: none"> ● 水を吸いやすいもの、重いものなど、洗濯物を入れすぎていませんか。 ● 脱水が不十分なまま乾燥していませんか。 ● 原因を取り除いても表示が続くときは、電源をいったん「切」にし、1分ほどしてから入れ直して再度運転してください。再び同じ表示をするときは、故障のおそれがあるため電源プラグを抜き、すぐに点検・修理を依頼してください。 | 「スタート」を押す |
| E19 | 泡立ちが多い | <ul style="list-style-type: none"> ● 洗剤を入れすぎていませんか。 | 泡がおさまったら「スタート」を押す |
| E21 | 外ドアが開けられない ロックがかからない | <ul style="list-style-type: none"> ● 外ドアが半開きになっていませんか。 ● 外ドアのロック部に洗濯物などが挟まっていますか。 | 外ドアを確実に閉め「スタート」を押す |
| E27 | 内ドアが開いている | <ul style="list-style-type: none"> ● 内ドア→外ドアの順に確実に閉め直し、「スタート」を押します。 | |
| E29 | 乾燥フィルターがはずれている | <ul style="list-style-type: none"> ● 乾燥フィルターを確実に取り付け <small>〔45ページ〕</small>、「スタート」を押します。 | |
| EP | ふる水吸水ができない | <ul style="list-style-type: none"> ● ふる水フィルターが浮き上がっていませんか。 ● フィルター類が詰まっていますか。 ● ふる水ホースが折れ曲がっていませんか。 | 「スタート」を押す |
| 表に記載以外の E...表示や [...などの表示のとき | | <ul style="list-style-type: none"> ● 「[22]」を表示したときには <small>〔65ページ〕</small> をご覧ください。 ● 電源をいったん「切」にし、1分ほどしてから「入」にしてみます。再度同じ表示をするときは故障のおそれがありますので電源プラグを抜き、すぐに点検・修理を依頼してください。 ● 「[09]」「[11]」「[12]」「[18]」「[22]」「[23]」「[25]」「[29]」は乾燥に関する表示です。電源を入れ直すと、洗濯運転(洗い~脱水)には使えます。乾燥中に再度同じ表示をする場合は、故障のおそれがあります。 ● 「[...」などの表示中にドアを開けるときは、電源プラグを抜き、しばらくしてから入れ直し電源を入れてから「ロック解除」ボタンを押します。ドアのロックが解除するまでにしばらく時間がかかることがあります。 | |

別売品

くわしくは、**お買いあげの販売店**または**お客様ご相談窓口** [51ページ](#) にお問い合わせください。
取扱説明書に記載の部品および価格は、2009年4月現在のものです、変更する場合があります。

●延長用給水ホース

付属の給水ホースにつぎ足してご使用ください。

| 流通コード | 希望小売価格(税抜価格) |
|------------------|----------------|
| 1m用 210 360 0110 | 1,365円(1,300円) |
| 2m用 210 360 0111 | 1,837円(1,750円) |
| 3m用 210 360 0112 | 2,100円(2,000円) |
| 5m用 210 360 0113 | 2,887円(2,750円) |



●給水ホース

水栓つぎては付属していません。
オートストッパー付き水栓
ジョイントとともにお求め
ください。

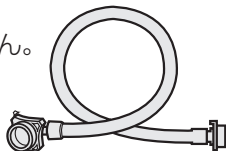

| | |
|--------------------|----------------|
| 0.5m用 210 360 0291 | 1,365円(1,300円) |
| 1m用 210 360 0187 | 1,890円(1,800円) |

●オートストッパー付き水栓ジョイント

(シャープエンジニアリング(株)取扱い品)

| | |
|----------------|----------------|
| 直形ノズル YSP-1A-S | 2,520円(2,400円) |
| L形ノズル YSP-L-S | 3,360円(3,200円) |
| 給水栓 YS80-S | 4,830円(4,600円) |

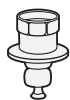

YSP-1A-S



YSP-L-S

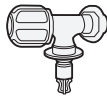

YS80-S

●分岐水栓

211 425 0164
5,985円(5,700円)

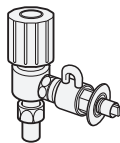

●壁ピタ水栓 CB-L6

210 217 0101
6,825円(6,500円)

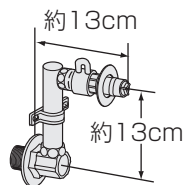

●延長用排水ホース

長さ1.5m
210 360 0465 1,785円(1,700円)



●排水Lつぎて

排水ホースのコーナー処理に
210 247 0062
1,312円(1,250円)

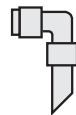

●真下排水つぎてセット

(脚カバー高さ2.7cm 4個同梱)
排水口が本体の下にある場合に
ES-MH1 2,100円(2,000円)

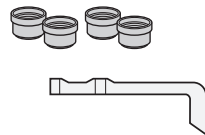

●洗濯機用トレイ

床を結露による水滴から守ります。
(排水口はなく防水パンとは異なります。防水パン
については、住設機器メーカーなど
にお問合せください)

210 416 0060
3,885円(3,700円)

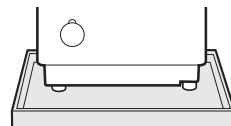

幅585 奥行585 高さ10 (mm)
(内寸: 幅580 奥行580 深さ8 (mm))

●洗濯槽クリーナー (塩素系)

石けんかすなどの汚れ落としに
(シャープエンジニアリング(株)取扱い品)
ES-C 2,100円(2,000円)



●延長用ふる水ホース (7m)

付属のふる水ホースが短い
場合、ふる水フィルターを
付け替えて使います。
210 360 0456
1,890円(1,800円)

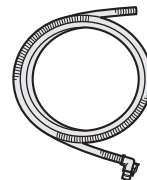

●洗濯キャップ

(ドラム式洗濯乾燥機用)
210 312 0247
1,260円(1,200円)



●乾燥フィルター上

210 337 0363(W色)
210 337 0364(C色)
2,940円(2,800円)

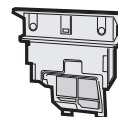

●乾燥フィルター下

210 337 0365
525円(500円)



●給水弁用フィルター

210 337 0251
315円(300円)



よくあるお問い合せ

お知らせ表示・エラー表示

別売品

必要なときに

エコロジークラスでいきましょう。シャープ。



ドラム式電気洗濯乾燥機 ES-V300

この製品は、こんなところがエコロジークラス。

省資源 節水性に優れた「ドラム式たたき洗い」

少量の水で、衣類を持ち上げて落とす、たたき洗いをおこないます。たたき洗いなので、洗濯液・すすぎ液が少量であっても、ムラなくしみこみます。傷み・からみを抑える、衣類にやさしいお洗濯方法です。

省エネ 待機時消費電力“ゼロ”

本機では、電源プラグを差し込んだ状態で、電源スイッチを「切」にしたときの待機時消費電力は0(ゼロ)です。

グリーン材料 環境影響化学物質の削減

本体への六価クロムフリー塗装鋼板の採用、電子基板への鉛フリーはんだの使用など、環境にやさしい原材料を使用しています。

リサイクル 再生プラスチックを採用

リサイクル工場で回収したプラスチックを破砕後、低下した物性(強度など)を復元する処理を施し、再び材料として蘇らせる“自己循環型マテリアルリサイクル”に積極的に取り組んでいます。本機の底台には独自技術により再生したプラスチックを採用しています。

上手に使って、もっともっとエコロジークラス。

◎できるだけまとめ洗いを！

定格容量以下なら一度に洗う量が多いほど、水や電気が節約できます。

◎入れすぎにご注意！

洗濯物を入れすぎると衣類の動きが悪くなるため、洗浄能力が低くなります。

◎洗剤の適量を守って！

少なすぎると洗浄能力は落ちますが、多く入れすぎると溶け残りの原因になったり、泡立ってたたき洗いの効果が低くなり、洗浄効果が落ちてしまいます。

◎ふろの残り湯の再利用を！

おふろのお湯は翌朝でも平均30℃で、洗剤がよく溶けて酵素のはたらきも活発になります。付属のふろ水ポンプを使って、残り湯を賢く再利用しましょう。

お電話をおかけになる前に

●「こんなときは?」・「お知らせ表示・エラー表示」(56～66 ページ) をご確認ください。



「よくあるご質問」「メールでのお問い合わせ」などはホームページをご活用ください。



シャープサポートページ
<http://www.sharp.co.jp/support/>



使用方法・お買い物相談 など

【お客様相談センター】

0120-078-178

■IP電話などからフリーダイヤルサービスをご利用いただけない場合は、取扱説明書51ページをご覧ください。

受付時間 ●月曜～土曜：9:00～18:00 ●日曜・祝日：9:00～17:00 (年末年始を除く)



修理のご相談 など

【修理相談センター】(沖縄地区を除く)

0120-02-4649

■ < IP電話やファクシミリをご利用または < 沖縄地区の方 > は、取扱説明書51ページをご覧ください。

受付時間 ●月曜～土曜：9:00～20:00 ●日曜・祝日：9:00～17:00 (年末年始を除く)

シャープ株式会社

本 社 〒545-8522 大阪市阿倍野区長池町22番22号
健康・環境システム事業本部 〒581-8585 大阪府八尾市北亀井町3丁目1番72号

