

SHARP®

ドラム式電気洗濯乾燥機

家庭用

取扱説明書

形名

イー エス ブイ

ES-V510

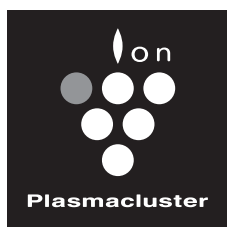

高濃度
プラズマクラスター 7000*



お買いあげいただき、まことにありがとうございました。

この取扱説明書をよくお読みのうえ、正しくお使いください。

ご使用前に「安全上のご注意」を必ずお読みください。

この取扱説明書は保証書・ご使用ガイド・据付説明書とともに、いつでも見ることができる所に必ず保存してください。

*当技術マークの数字は、高濃度プラズマクラスターイオン発生デバイス搭載のドラム式洗濯乾燥機を壁際に置いて、室内クリーン「強」運転時に適用床面積の部屋の中心付近(床から高さ1.0m)の地点で測定した空中に吹き出される1cm³当りのイオン個数の目安です。

プラズマクラスター及びPlasmaclusterはシャープ株式会社の商標です。

みんなで家電リサイクル、つくろう循環型社会



各部のなまえ・付属品

ふろ水給水口 〔36ページ〕

シールをはがしてから、ふろ水ホースを差し込んで使います。

プラズマクラスターイオン吹出口 〔40ページ〕

水準器 〔据付説明書〕

洗剤ケース 〔17,49ページ〕

- 引き出して使います。
- 給水中は一時停止してから、開けます。

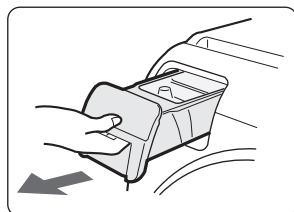

内ドア 〔10,50ページ〕

外ドア 〔10,50ページ〕

電源コード 〔据付説明書〕

アース線 〔据付説明書〕

排水ホース 〔据付説明書〕

背面

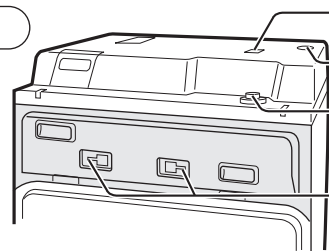

ふろ水給水口

水準器

給水ホース接続口 〔51ページ〕

ビスシート 〔据付説明書〕

(輸送用固定ねじ取付位置)

乾燥フィルター 〔49ページ〕

PCフィルター 〔49ページ〕

ふろ水ホース掛け

取付位置 〔37ページ〕

(左側にもあります)

ドア開ボタン 〔10ページ〕

操作パネル 〔8ページ〕

ホットスチーム吹出口 〔46ページ〕

ドラム(ステンレス槽) 〔51ページ〕

ドアパッキン 〔50ページ〕

糸くずフィルター 〔50ページ〕

前パネル 〔据付説明書〕

調節脚 〔据付説明書〕

右開きの商品をお買いあげのお客様へ
この説明書は左開き商品を使って説明しています。
右開きの商品は、ドアが開く方向と、ドア開ボタンの位置が異なりますが、使いかたは同じです。

付属品

給水ホース

(1組) 長さ0.8m

〔据付説明書〕

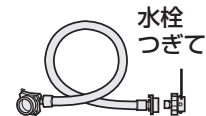

輸送用固定ねじ

取りはずし
スパナ (1個)

〔据付説明書〕



ビスシート

(2枚)

〔据付説明書〕



脚スペーサー

(各2個)

〔据付説明書〕



乾燥棚

(1個)

〔33,42ページ〕

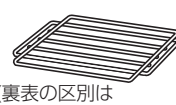

(裏表の区別はありません)

洗濯キャップ

(1個)

〔15,28ページ〕



(裏表の区別はありません)

ふろ水ホース

(1組)

〔36,51ページ〕

長さ4m、
ホースの内径
15mm

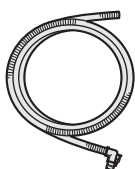

ふろ水

フィルター

(1個)

〔36,51ページ〕



ふろ水ホース

掛け

(1個)

〔37ページ〕

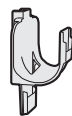

印刷物付属品 (各1部)

- 取扱説明書*
- ご使用ガイド*
- 据付説明書*
- 保証書

*当商品は日本国内向けであり、日本語以外の説明書はありません。

This model is designed exclusively for Japan, with manuals in Japanese only.

よくある お問い合わせ

- こんなときは?(故障かな?と思ったら) …… 60
 - 衣類の仕上がりについて
 - 設置するとき
 - 洗剤について
 - ふる水について
 - 電源・洗濯～乾燥について
 - 残り時間表示について
 - ドアが開かない
 - 音やにおいについて
 - 除菌・防臭(Ag⁺イオンコート)について
 - プラスマクラスターイオンについて
 - ホットスチームについて
 - その他
- お知らせ表示・エラー表示 …… 68



お使用の 前に

- 各部のなまえ・付属品 …… 2
- **安全上のご注意** …… 4
 - 必ずお読みください
- 特長 …… 7
- 操作部の見かた …… 8
- 洗濯・乾燥運転の流れ …… 10
- コースや機能の紹介 …… 12
- 本体の確認 …… 14
- 洗濯物について …… 14

使いかた

- 洗剤類の使いかた …… 16
- ふだんのまとめ洗いや乾燥に …… 20
 - 標準コース
- 日常の少量の衣類に …… 22
 - 洗濯10分コース
 - 洗乾30分コース
 - 洗乾60分コース
- 自分だけのコースを登録する …… 24
 - わが家流コース
- 「脱水」だけしたいときなど …… 25
 - 個別運転
- 厚手の衣類や汚れの多いものに …… 26
 - ゴシゴシコース
- 運転音を抑えて洗濯・乾燥
したいとき …… 26
 - ナイトコース
- タオルなどのごわつきを抑えて
お洗濯したいとき …… 26
 - やわらかコース
- 縮みの気になる衣類の乾燥に …… 27
 - 低温乾燥コース
- 毛布やカーペットカバー・
掛けふとん・マット類に …… 28
 - 大物コース
- おしゃれ着などに …… 31
 - ドライコース
- 乾燥のしかた …… 34
- ふろの残り湯を利用したいとき …… 36
 - ふる水吸水
- 予約洗濯・乾燥したいとき …… 38
 - 予約運転のしかた
- 現在時刻の合わせかた(時計機能) …… 39
- 洗濯機置き場を清潔に …… 40
 - 室内クリーン
- 水洗いせずに消臭する …… 42
 - 消臭コース
- お洗濯中に除菌・防臭したいとき …… 44
 - 除菌・防臭
- 上質に仕上げたいときに …… 46
 - ホットスチーム
- しわ取りコース …… 46



お手入れ

- お手入れ …… 49
 - 洗剤ケース
 - 乾燥フィルター
 - PC(プラスマクラスター)フィルター
 - 糸くずフィルター
 - 本体・ドアパッキン・ドア給水ホース接続口
 - ドラム
 - ふる水ホース
 - 水が凍ったときは
- ドラムの汚れやニオイが
気になったら **槽洗浄コース** …… 52

必要な ときに

- 設定内容の変更ができます …… 47
 - 運転内容のえかた
 - チャイルドロックをかける
 - 電源「入」時を「洗濯～乾燥」にする
 - 終了音(ピーピーツ)を消す
 - 「シワ防止」運転をやめる
 - 乾燥仕上がり具合を調整する
 - 水量を多めに調整する
 - 自動のスチーム運転をやめる
 - 消臭コースの室内クリーン運転をやめる
 - 各種設定の初期化
- コースの詳細 …… 54
- 仕様 …… 56
- 保証とアフターサービス …… 58
- お客様ご相談窓口のご案内 …… 59
- 別売品 …… 71

安全上のご注意

この取扱説明書および商品には、安全にお使いいただくために、いろいろな表示をしています。内容(表示・図記号)をよく理解してから本文をお読みになり、記載事項をお守りください。

■「表示」を無視して、誤った取り扱いをすることによって生じる内容を、次のように区分しています。



警告

「死亡や重傷を負うおそれがある内容」を示しています。



注意

「けがや財産に損害を受けるおそれがある内容」を示しています。



警告

火災や感電、けがを防ぐために。



本体・ドラム(洗濯・脱水槽)は



禁止

- 子供には触れさせない
- 近くに台を置かない

(ドラム内に閉じ込められたりやけごやけがの原因)



- 改造はしない。また、修理技術者以外の人は、分解したり修理をしない

(火災・感電・けがの原因。点検や修理はお買いあげの販売店にご相談を)

電源やプラグ、コードは



禁止

- 傷んだものは使わない
- 束ねない、無理に曲げない
- 傷付けない、加工しない
- 重いものをのせない、挟み込まない
- コードを持って抜かない
- ぬれた手で抜き差ししない
- コンセントの差し込みが緩いときは使わない

(感電・ショート・発火の原因。破損の場合は、お買いあげ販売店へ修理のご相談を)



必ず実施

- 交流100V、定格15A以上のコンセントを単独で使う(電源や定格が異なったり、他の器具と併用すると分岐コンセント部が異常発熱して発火の原因)

- 電源プラグの刃および刃の取付面にほこりが付着している場合は、よく拭く(火災の原因)

次のような衣類は(洗濯後でも)絶対に乾燥しない(油の酸化熱による自然発火や引火の原因)



禁止

- 油や溶剤などが付いた衣類
 - ・食用油・動植物系油・機械油・灯油・ガソリン
 - ・美容オイル(ボディオイル・エステ系のオイルなど)
 - ・軟膏・ベンジン・シンナー・アルコール
 - ・ドライクリーニング油など

- 発泡ウレタン(スポンジ類)・ポリプロピレン繊維・樹脂(セルロース系)・手芸用ボンドなどを使ったもの
- 引火物をドラムに入れたり、近付けたりしない



据え付けは



禁止

- 浴室など湿気が多い所や風雨にさらされる場所には据え付けない(感電や漏電による火災や故障の原因)



必ず実施

- アースを確実に取り付ける(故障や漏電のときに感電する原因。アース工事は、販売店または最寄りの電気工事店にご相談を)

お手入れのさいは



禁止

- 本体各部に直接水や洗剤をかけない(ショート・感電の原因)



必ず実施

- 必ず電源プラグをコンセントから抜く(感電やけがの原因)

■お守りいただく内容の種類を、「図記号」で区分して説明しています。



「してはいけないこと」を表しています。



「しなければならないこと」を表しています。



⚠ 注意

漏電やけがを防ぎ家財などを守るために。



異常と感じたときは



必ず実施

- 動かなくなったら、事故防止のため、すぐに電源プラグを抜いて、お買いあげの販売店に必ず点検・修理を依頼する
(感電や漏電・ショートなどによる火災の原因)

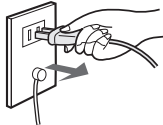

- ドアのロックがかからない場合は、ただちに電源プラグをコンセントから抜き、修理を依頼する
(けがの原因)



ふる水ポンプは



禁止

- 灯油・ガソリンなど水以外のものを吸わない
(爆発・火災の原因)
- 入浴中に使わない
(万一の感電を防ぐため)

その他



禁止

- プラスチック部には絶対に火気を近付けない
(火災の原因)



洗濯・脱水・乾燥できないものは



禁止

- 防水性の衣類やシート
・レインコート・サウナスーツ
・ウィンドブレーカー
・スキーウェア・理美容用クロス
・自転車や自動車などのカバー
・オムツカバー・寝袋など。
(水が抜けないため脱水中に異常振動を起こし、本体の転倒・損壊でけがをしたり、衣類や床・壁を破損する原因)



防水性は入れない

- 毛布洗いネットを使用しない
(脱水中に異常振動を起こし、周囲の壁などの損壊やけがの原因)

- 用途外には、使用しない
(洗濯乾燥機本来の用途以外のものの洗濯・脱水・乾燥をしない。異常振動を起こし、本体の損壊や、けがの原因)

ドアやロックは



禁止

- ロックされた状態のドアを無理に開けない
(ドアやロック機構部が破損して、予期せぬけがの原因)

ドアロックを解除する。



- ドアを閉めるとき、衣類などを挟まない
(水漏れなど故障の原因)

温度に注意



禁止

- 温水を使用する場合、50℃以上のお湯は使用しない
(プラスチック部品の変形や傷みによる感電や漏電の原因)



必ず実施

- 衣類は、運転が終わってから取り出す
(乾燥中はドラム・衣類・ドアが高温になっており、やけどをするおそれがあります。終了直後に衣類を取り出すさいもご注意ください)

安全上のご注意

⚠ 注意

漏電やけがを防ぎ家財などを守るために。



その他



禁止

- 本体の上へのぼったり、壊れやすい物を置いたりしない
(変形・破損によるけがや運転時の振動により、置いた物が落下・破損する原因)
- 運転中は、本体の下に手足などを入れない
(回転部、電気部品があり、けがや感電の原因。
とくに、置台などを使用すると、床面とのすき間が大きくなります。
ご注意ください)

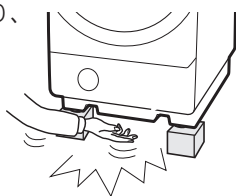

電源プラグは



必ず実施

- 電源プラグを抜くときは、電源コードを持たずに、必ず先端の電源プラグを持って引き抜く
(感電やショートして発火の原因)
- 長期間ご使用にならないときは、必ず電源プラグをコンセントから抜く
(絶縁劣化による感電や漏電火災の原因)

水漏れに注意



必ず実施

- 糸くずフィルターは、必ず確実に取り付けて使用する
(水漏れして床が水浸しになる原因)
- 洗濯前は必ず蛇口を開いてホースの接続を確認する
(ねじがゆるんだり、ホースのロックレバーが確実に掛かっていないと水漏れして(水浸しなどの)思わぬ被害の原因)
- 運転後は、必ず蛇口を閉じる
(万一の水漏れを防ぐため)

その他



必ず実施

- リサイクル処理などのために一時的に保管するときは、内ドアのガラスを取りはずす
(子供が閉じ込められるおそれがあります。
内ドアのネジをすべてはずし、ガラスを取りはずす)



ご注意

次のことにも ご注意ください

- 本機の乾燥は水冷除湿式です。乾燥中は…。
 - 必ず蛇口を開ける
閉めていると衣類が乾かなかったり、ドラム内が異常に高温になることがあります。
 - 水道水を使う
温水を使うと乾燥の効果が悪くなります。
 - 糸くずフィルターは確実に取り付ける
取り付けていないと、水漏れの原因になります。
 - 排水ホースは倒しておく
立てていると、排水できずにエラーを表示して運転が止まります。
- ポケットの中などに入っている硬貨やヘアピンなどは、必ず取り出してください。
本体や衣類を傷める原因になります。また、引火物はドラムに入れたり、近づけないでください。乾燥中に破裂するおそれがあり、大変危険です。
- 衣類を出し入れするさい、投入口を持って揺すらないでください。
振動で内ドアが閉まり、けがをするおそれがあります。
- 洗剤や漂白剤などがドアや操作パネルなどのプラスチック部に付いたときは、すぐに拭き取ってください。
プラスチック部が傷むことがあります。
- 衣類を出し入れするさい、ドアパッキンを鋭利なもので、ひっかけたりしないでください。また、ドアパッキンや内ドアのガラス面に糸くず、毛髪などが付いている場合は取り除いてください。
水漏れの原因になります。
- 運転中や終了後に、衣類を取り出すさい、ドラム・衣類・ドアなどが高温になっていることがありますので、ご注意ください。

特長

1

「ホットスチーム」で節水&スピード洗濯 さらに洗乾60分/洗乾30分コースで乾燥をもっと使いやすく

- 新開発「ホットスチームデバイス」がホットスチームを作り出し、衣類に向けてダイレクトに噴射。
皮脂汚れを溶かしだし、洗剤（酵素）の力と繊維への浸透力を高めることで、洗浄力と乾燥性能を高め、水と時間も減らします。

ホットスチーム洗浄のメカニズム/洗い時の場合（イメージ図）



皮脂汚れが液体に溶け出す温度以上のスチームを衣類に噴射。



洗剤(酵素)の力を引き出し、繊維の奥の汚れを浮かせる。

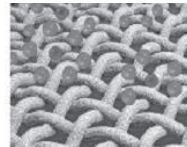

もみ洗いとたたき洗いで、汚れを繊維から引きはがす。



（イメージ図）

お使いの前に

安全上のご注意／特長

2

「プラズマクラスター」で除菌※1・消臭※2

- 洗濯(脱水)・乾燥中はドラム内に、運転終了後は自動的に室内にも、プラズマクラスターイオンを放出。
サニタリー空間のカビ菌を抑え、清潔に保ちます。
また、「消臭コース」では水に浸けず、プラズマクラスターイオンと温風でニオイを分解・消臭します。

※1: ●試験依頼先：(財)日本食品分析センター
●試験成績書発行番号：第209081063号
●試験方法：当社にて約2畳の実験室にプラズマクラスターイオンを放出し、エアースンプラーで採取した浮遊カビ菌数を測定依頼。結果より当社にて換算し、除去スピードを算出。浮遊カビ菌残存率が自然減衰に対し2.5時間で99%以上減少していることを確認。

※2: ●(社)日本紡績検査協会 試験成績書発行番号：090479、当社にて予めタバコ臭を付着させた試験布を6段階臭気強度表示法にて評価。



（イメージ図）

3

「低振動ドラムシステム」

- ドラムとキャビネットを分離した「低振動ドラムシステム」を採用。
振動がキャビネットに伝わりにくく、低振動・低騒音を実現。

4

「Ag⁺ イオンコート」で除菌※3・防臭効果が持続

- すすぎ中に電解式 Ag⁺イオンを発生させ、Ag⁺ イオンコート。
効果は干している間や着用中まで持続します。
- 「除菌・防臭/強」では静電気や花粉の付着も抑えます※4。

※3: ●試験機関：(社)京都微生物研究所 ●試験方法：JIS L 1902：2002 菌液吸収法
●除菌方法：銀イオンによる。 ●試験効果：99%以上の除菌効果。除菌効果は衣類が乾燥してから洗濯などで銀イオンが流れ落ちるまで。

※4: ●大阪府立産業技術総合研究所、依頼試験報告書 受付番号 平成17年度02-01250-1
●試験方法：JIS L 1094 摩擦帯電電荷量測定法 試験衣類：ポリエステル、Ag⁺イオンコートなし、15.2μC/m²・Ag⁺イオンコートあり11.4μC/m²
●試験方法：通常すすぎとAg⁺イオンコート「強」ですすいだ布を摩擦布(ウール)で擦り、5分後に静電気力により自然に花粉を付着させ比較。



5

「ホットスチーム」で念入り洗濯、ふんわり乾燥

- 「ホットスチーム」ボタンを押して「念入り」設定にすることで、ホットスチームが通常より多く噴霧され、冬場でもガンコな汚れをしっかりと落とし、「ふんわり」設定でタオルのパイル地を起毛させながらふんわり仕上げます。また、「しわ取りコース」では折り目のついた衣類の生地にスチームを与えて乾かすことで、しわを軽減します。

操作部の見かた

数字表示部

「洗い」時間以外も表示します。

●洗剂量表示

16ページ

時刻 洗剤杯 残り分
0.5
予約

0.5杯
すりきり一杯が47gのスプーンの量を基準にしています。

●現在時刻

合わせかた 39ページ

時刻 洗剤杯 残り分
20:35
予約

20:35
電源を入れたとき5秒間表示します。

●予約時刻

38ページ

時刻 洗剤杯 残り分
7:30
予約

7:30に終了

●残り時間目安

時刻 洗剤杯 残り分
3:50
予約

●お知らせ表示・エラー表示

68~70ページ

時刻 洗剤杯 残り分
E02
予約

冷却中表示

高温のドラムの温度を下げている時(送風中)に点滅します。
(乾燥中にドアを開けたいときなど)

ドアロック表示

ドアのロック中点灯します。

ホットスチーム表示

「洗い」や「乾燥」中などにホットスチームが発生しているとき点滅します。46ページ

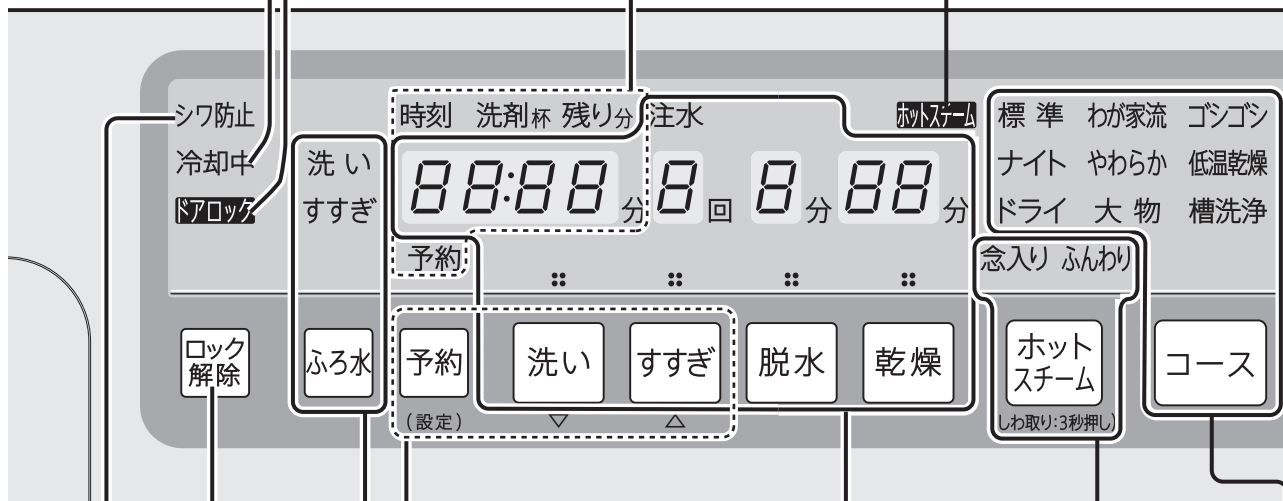

シワ防止表示

乾燥終了後、置きじわを防ぐため続けて「シワ防止」運転をおこないます。点滅中は2分ごとに約10秒回転します。
(「シワ防止」運転は最長2時間まで続きます)

動いていても乾燥は終わっていますので「ロック解除」を押してドアを開け、すぐ取り出してください。

「シワ防止」運転をおこなわないようにもできます。48ページ

おこなわないように設定しても衣類やドラム内を冷やすために約1時間の送風運転をおこないます。
(「シワ防止」消灯)

運転内容ボタン

運転内容の途中変更 47ページ や個別運転 25ページ をするとき。

予約ボタン

運転終了時刻を予約するとき。38ページ

●「洗い」「すすぎ」ボタンで予約時刻を合わせます。

ふろ水ボタン

ふろの残り湯を使いたいとき。36ページ

ロック解除ボタン

運転中や「シワ防止」運転中にドアを開けるときの。高温のときは送風でドラム内を冷ましてから、ロック解除します。64ページ



電源スイッチ

切

入

電源を切るとき。

運転が終了すると、自動的に切れます。

- 電源が切れるときにすべてのコースランプが、約2秒間点灯します。

電源を入れるとき。

入れたまま放置すると、5分後に切れます。



お願い

- ご自分で電源を切ったときや、自動的に電源が切れてから約2秒間は電源「入」を受け付けません。(すべてのコースランプが点灯中)電源を入れ直したいときは、ランプが消えてから操作してください。

日常少量コースボタン

- 洗乾60分コース
 - 洗乾30分コース
 - 洗濯10分コース
- を選ぶときに。 [22ページ](#)

除菌・防臭ボタン

通常のお洗濯で、衣類を
除菌・防臭したいとき。

[44ページ](#)

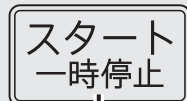
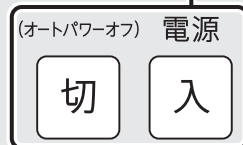
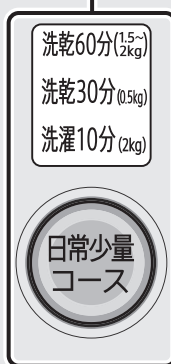

洗乾切換ボタン

運転方法の切り換えに

- 「洗濯のみ」「洗濯～乾燥」「乾燥のみ」から選べます。

コースボタン

コースを選ぶとき

標準 ① わが家流 ② ゴンゴシ ③

ナイト ④ やわらか ⑤ 低温乾燥 ⑥

ドライ ⑦ 大物 ⑧ 槽洗浄 ⑨

①～⑨の順に切り換わります。

ホットスチームボタン

- 念入り洗いやふんわり仕上げを選ぶとき
- しわ取りを選ぶとき [46ページ](#)

スタート/一時停止ボタン

- スタートするとき
- 一時停止するとき

プラズマクラスターイオンボタン

- 室内クリーンを運転するとき [40ページ](#)
- 消臭コースを運転するとき [42ページ](#)

お使いの前に

操作部の見かた

洗濯・乾燥運転の流れ (標準コース)

準備する

本体の確認

▶14ページ▶

- 蛇口を開く。

ふる水を使うときや乾燥するとき、また、消臭コース、しわ取りコースを運転するときも必ず開く。

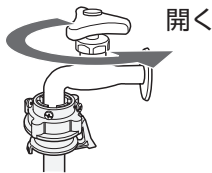

- ふる水ホースの準備。

▶36ページ▶

洗濯物の準備

▶14ページ▶



電源を入れる

電源



- 現在時刻を表示します。

合わせかた

▶39ページ▶



洗濯物を入れてドアを閉める

①

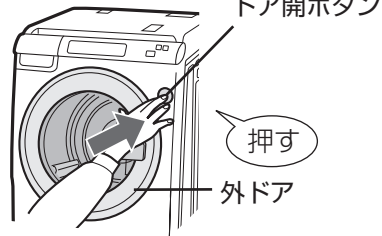

「ドア開ボタン」を押すと、ドアが少し開きます。

④



洗濯物の量が多い場合は洗濯キャップをご使用ください。▶28ページ▶

②



開く

⑤



内ドアと外ドアが同時に閉まります。

閉まらない場合は、内ドア→外ドアの順に閉めてください。

③

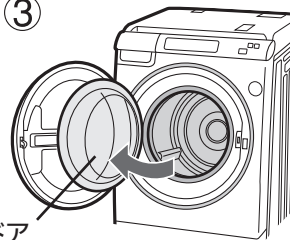

内ドア



お願い

- 確実にドアが閉まっていないと「E02」や「E27」を表示します。ドアをいったん開けてから、衣類のはさみ込みなどが無いことを確認後、再度内ドアと外ドアを1枚ずつ閉め直して再スタートしてください。▶70ページ▶

洗濯物を計量する

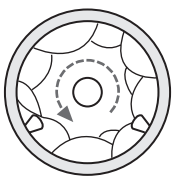

ドラムを回して量る。

洗濯

洗濯～乾燥

約15秒後洗剤量の目安を表示する。

(化繊など軽いものは少なめに、濡れたものなどは多めに表示することがあります)

洗剤量表示後、運転内容を表示し残り時間の表示に変わる。



洗濯～乾燥 では、洗濯量が多い場合「FULL」を表示してお知らせします。▶69ページ▶

はじめてお使いになるとき

- 工場テスト時の残水が出ることがあります。
- ドアガラスにくもりや水滴が付着している場合があります。
これは、工場テスト時の残水が内部で蒸発したもので、異常ではありません。

運転内容を選び スタートする

≡ 標準 ≡

洗濯のみ

≡ 洗濯 ≡

電源を入れると「洗濯/標準」が自動設定されます。

洗濯～乾燥

≡ 洗乾 ≡

「洗乾切換」で「洗・乾」を選ぶ。

洗乾切換

乾燥のみ

≡ 乾燥 ≡

「洗乾切換」で「乾燥」を選ぶ。

スタート
一時停止

- ドアをロックします。

≡ ドアロック ≡

- ドアロック中に「ドア開ボタン」を押すと「E02」を表示することがあります。[70ページ]

乾燥

約5分後乾燥時間の目安を表示する。

時刻 洗剤杯 残り分

3:00 分

予約

洗剤を入れる

洗濯

洗濯～乾燥

表示の洗剤量を目安にケースに入れる。

粉末合成洗剤

粉末漂白剤

柔軟剤

液体洗剤

液体漂白剤

洗剤ケース

洗剤量表示から約25秒で給水を始めます。

- 運転中の基本的な動きは

[56, 57 ページ]

「シワ防止」運転

洗濯～乾燥

乾燥

〔シワ防止〕

乾燥終了後の置きじわを防ぐため、間欠的な送風運転をおこないます。(最長2時間まで、運転が続きます) 乾燥は終わっていますので、「ロック解除」を押してドアを開け、早めに取り出してください。

- 「シワ防止」運転中はお知らせのため、30分ごとに終了音が鳴ります。

運転終了

洗濯物を取り出して あとしまつする

- 蛇口を閉める。

閉める

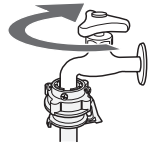

- フィルター類を掃除する。

[49, 50 ページ]

乾燥フィルター
(乾燥ごとに)

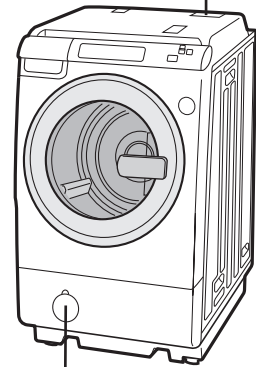

糸くず

フィルター(1～2週間ごとに)

- ふろ水ホースのあとしまつ

[37 ページ]

△ 注意

長期間ご使用にならないときは必ず電源プラグをコンセントから抜く



必ず実施

(絶縁劣化による感電や漏電火災の原因)

室内クリーン [40 ページ]

洗濯

洗濯～乾燥

乾燥



ボタンで「室内クリーン」を設定しておく、洗濯や乾燥の終了後、プラズマクラスターイオンを放出して、洗濯機置き場を清潔に保ちます。洗濯や乾燥の運転が終わったら早めに洗濯物を取り出してください。ドアを閉めると、「室内クリーン」が始まります。2時間半運転後、自動的に電源が切れます。



お使いの前に

洗濯・乾燥運転の流れ



コースや機能の紹介

● 選べる時間や所要時間などは
 {54~56 ページ} をご覧ください。

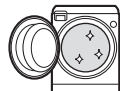
コース で選ぶコース

こんなときに	コース	洗乾切換		
		洗濯のみ	洗濯 ～乾燥	乾燥のみ {34ページ}
少ない水で効率よく洗いたいときに (日常の衣類に) 	標準 {20 ページ}	○	○	○
登録したおこのみのコースで 洗いたいときに 	わが家流 {24 ページ}	○	○	○
強く洗ってしっかりすすぎたいときに (作業着や泥汚れの遊び着などに) 	ゴシゴシ {26 ページ}	○	○	○
夜など、運転音を抑えてお洗濯したいときに 	ナイト {26 ページ}	○	○	○
ごわつきを抑えて洗いたいときに (衣類をほぐしながら脱水し、ふんわり仕上げます) (タオルや赤ちゃんの衣類に) 	やわらか {26 ページ}	○	○	○
縮みの気になる衣類の乾燥に 	低温乾燥 {27 ページ}	—	○	○
おしゃれ着や デリケートな衣類など を洗いたいときに (ウールや絹の衣類・水着など デリケートな衣類に)  (セーターや水着・ぬいぐるみや 布製スニーカーなどに) 	ドライ {31 ページ}	○	—	—
毛布などの大物やマット、カバー類の厚物を 洗いたいときに 	大物 {28 ページ}	○	○	○
ドラムの中のお手入れをしたいときに (カビや汚れが気になるときに) (カビや汚れの防止に) 	槽洗浄 {52 ページ}	○	○	○

日常少量
コース で選ぶコース

軽い汚れもののお洗濯に(2.0kgまで) 	洗濯10分 {22 ページ}	○	—	—
0.5kgまでの衣類を、約30分で洗濯～乾燥 (体操着(化繊混紡)・スポーツウェア(化繊)などに) 	洗乾30分 {22 ページ}	—	○	—
日常の2.0kgまでの衣類を、約60分で洗濯～乾燥 	洗乾60分 {22 ページ}	—	○	—

こんな機能も



Ag⁺ イオンで衣類を清潔に!
除菌・防臭 [44ページ](#) (Ag⁺イオンコート)

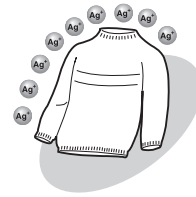

サニタリーなど洗濯機置き場を清潔に!
室内クリーン [40ページ](#) (プラズマクラスターイオン)

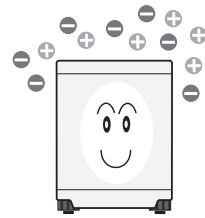

洗濯せずにニオイをとりたいときに!
●たばこのニオイのついた上着やぬいぐるみ、帽子などに。
消臭コース [42ページ](#) (プラズマクラスターイオン)

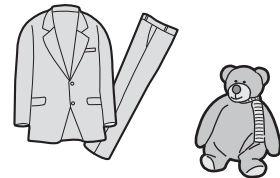

ホット
スチーム

念入り洗い、ふんわり仕上げに!
ホットスチーム [46ページ](#)

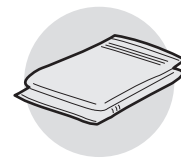

ホット
スチーム

衣類のしわを取りたいときに!
しわ取りコース [46ページ](#) (ホットスチーム)



ふろ水

洗剤の効果を高め、節水にも役立ちます!
ふろ水吸水 [36ページ](#)

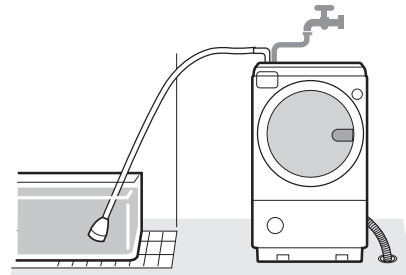

予約

お出かけ中やお休み中に、お洗濯を終わらせたいときに!
予約運転 [38ページ](#)



本体の確認

ご使用前に据え付け状態のご確認を！

固定ネジ 異常な振動の原因

(背面) チェック

● 輸送用の固定ネジをはずしましたか？

固定ねじ

本体 異常な振動の原因

● ガタつきませんか？
● 水準器は水平ですか？
● 調節脚の調節後は、固定用ねじで締め付けましたか？

がたつきなし

チェック

排水ホース 排水できなかつたりホース破れの原因

● 持ち上がっていませんか？(10cm以下にする)
● 下に押し込んでいませんか？

チェック

持ち上がらないように
10 cm以下に

接触
機構部に当たると破れる

洗濯物について

洗濯も乾燥もできないもの

消臭コースで運転できるものについては
43ページをご覧ください。

- 芯地が多く、形くずれしやすい衣類(例：ネクタイ・ブレザー・ジャケット・コート・スーツなど)
- 毛倒れを起こす起毛製品(例：ベルベット・別珍など)
- 表面の凹凸などが消えやすいもの(例：防しわ加工品・エンボス加工品など)
- 著しい収縮や変色、表面変化を起こすおそれのある素材(例：レーヨン・キュプラ・絹および混紡品など)
- 形くずれや表面変化を起こすおそれのある生地
(例：強撚糸使用の生地・ジョーゼット・クレープ・ちりめんなど)
- 色落ちしやすいもの
- 皮革製品・皮革装飾をほどこしたもの
- 和服、和装小物など
- ウレタン(スポンジ類)の入ったもの
- 防水性の衣類
- 座ぶとん・クッション・枕など
- 市販の洗濯補助具(かたい芯材が入った洗濯ネットなど)

乾燥できないもの (本機はタンブラー乾燥です)

- 油の酸化熱による自然発火や引火の原因になるもの
 - 油や溶剤が付着した衣類

〔 例：食用油・動植物系油・機械油・灯油・ガソリン・美容オイル(ボディーオイルやアロマオイル・エステ系のオイルなど)・軟膏・ベンジン・シンナー・アルコール・ドライクリーニング油など 〕

- 発泡ウレタン(スポンジ類)・ポリプロピレン繊維・樹脂(セルロース系)・手芸用ボンドなどを使ったもの

- 乾燥により、縮んだり傷むおそれのあるもの
 - 皮革製のパッチの付いたジーンズなど (パッチ部分が熱で傷むことがあります)
 - 装飾品を使用したもの (傷むことがあります)
 - のりづけした衣類
(槽内がのりで汚れることがあります。乾燥後にスプレーのりなどで仕上げます)
 - 「タンブラー乾燥はおさげてください」の表示のあるもの

■洗濯上の注意

- タンブラー乾燥はお避けください。
-
-

- 据付説明書にしたがって正しく設置してください。
- 据え付け状態が悪い場合、お買いあげの販売店、または、設置した業者にお問い合わせを！

乾燥試運転

乾燥機能の使いはじめ、ニオイが発生することがあります。試運転でゴムなどのニオイが軽減されます。

1 「槽洗浄コース/乾燥」を2回続けて運転する。 〔52ページ〕

- 洗濯物は入れないでください。



2 終了後、ドアを開けておく。

- ドラムやドアが高温になります。特に小さなお子様には十分にご注意ください。

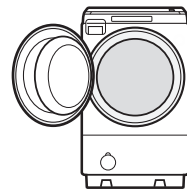

水栓つぎて/給水ホース

チェック

水漏れの原因

- 給水ホースと水栓つぎては新しいものに取り替えられていますか？ またはオートストッパー付き水栓ジョイントに付け替えられていますか？ また、取り付けに緩み・ぐらつき・傾きはありますか？
- 給水ホースにねじれ・引っ張りなどはありますか？

入れる前に

- 衣類の取扱い表示を確かめる。
- 初めて洗う衣類は、色落ちや色移りについて確かめる。
(例) 白いタオルなどに液体中性洗剤(衣料用)を含ませ目立たない部分に強く押し当て、色移りしないか確かめる。

- 固形物は取り除き、しみや部分汚れは、あらかじめ処理する。繊維の種類やしみの内容によって異なりますので、それぞれに応じた方法で処理してください。
(例) 1. 汚れの裏側にタオルを当て、汚れの周りから水で濡らす。
2. 柔らかい布などに、液体中性洗剤(衣料用)を含ませ、汚れの部分を軽くたたく。
3. 汚れが落ちたら、水をつけてしみの部分の洗剤を薄める。

本体や衣類の傷付きを防ぐために

- ひもは結び、ファスナーは閉じて、金属製のボタンや装飾品の付いたものは、裏返しにするかネットに入れます。
- 毛玉や糸くず、毛羽立ちが気になる衣類は、裏返しにします。
- 硬貨・ヘアピン・カーテン金具などの金属片、砂・カードなどは、必ず取り除いてから入れます。
- 砂や泥はあらかじめ落とします。
- 色落ちするものは、分けて洗います。
- デリケートな衣類は、洗濯ネットに入れます。



ファスナーを閉める

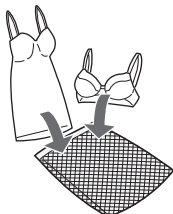
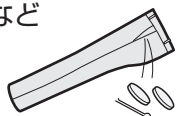

(洗い・すすぎ・脱水の性能が低下したり、脱水中の片寄り、振動の原因になります。)

● 洗濯物は奥に入れます。

洗濯物が入口付近の狭いところにはみ出していると、内ドアとドアパッキンの間にはさまり、洗濯物が破れたり、ドアパッキンが破損して水漏れの原因になります。

付属の洗濯キャップのご使用をおすすめします。 〔28ページ〕

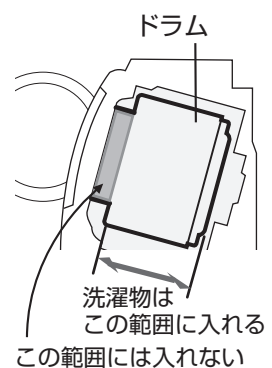

● かさの高い洗濯物には付属の洗濯キャップを使用します。 〔28ページ〕

ドラム一杯になるようなかさばる物(カーテン・シーツなど)や、柔道着など、水を吸っても形がかわらないゴワゴワしたものには、洗濯キャップをご使用ください。

洗濯キャップが必要なものをキャップを使わずに洗濯したり、洗濯キャップを正しく使用せず洗濯物や本体、また、洗濯キャップが傷んだ場合、その洗濯物や本体、洗濯キャップは保証の対象外になります。



洗濯キャップ

洗剤類の使いかた

スタートする



ドラムが回り洗濯量を
量ります。(約15秒)



洗剤量の目安が表示されます
(約20秒表示)



洗剤類の使用量

標準・わが家流・ゴシゴシ・ナイト・やわらか・低温乾燥・大物・洗濯10分・洗乾30分・洗乾60分 コース

洗剤量 (目安表示)		合成洗剤								石けん		
		合成粉末洗剤				合成液体洗剤				粉石けん	液体石けん	
		20g のもの 消臭ブルータイヤ	25g のもの ニュービーズ	28g のもの ボールド*	22g のもの アリエール*	20g のもの トップクリアキッド	25mL のもの ふんわりニュービーズジェル ボールドフレッシュジェル	22mL のもの アリエールイオン パワージェル	10mL のもの アタック Neo	20g のもの そよ風	40mL のもの 衣類の石けん	
標準 わが家流 やわらか 低温乾燥	大物	洗剤杯 0.8	37g	46g	36g	28g	37g	46mL	41mL	18mL	36g	50mL
	ゴシゴシ	洗剤杯 0.6	30g	38g	29g	23g	30g	38mL	33mL	15mL	29g	40mL
	ナイト	洗剤杯 0.5	25g	31g	24g	19g	25g	31mL	27mL	12mL	24g	33mL
	洗濯10分	洗剤杯 0.4	20g	25g	19g	15g	20g	25mL	22mL	10mL	19g	27mL
	洗乾30分	洗剤杯 0.3	16g	20g	15g	12g	16g	20mL	18mL	8mL	15g	22mL
	洗乾60分	洗剤杯 0.2	10g	13g	10g	8g	10g	13mL	11mL	5mL	10g	14mL

*2~3割控ええた量を記載しています。18ページ

ドライコース

表示しません	液体中性洗剤	33mL
	容器に記載の使用量が 40mL/水30Lのもの エマール・アクロン など	

ドラム式の洗剤の使用量は、従来の全自動洗濯機とは異なります。
必ず、洗剤容器に記載の表示と下表をご覧くださいのうえ、正しく量ってご使用ください。

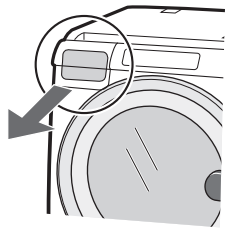

ケースを引き出し、
表を参考に洗剤類
を量って入れる。

洗剤類を入れる

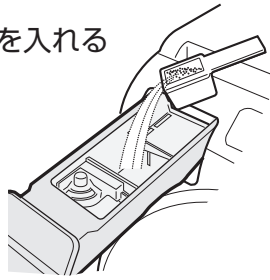

洗剤量表示から
約25秒後に
給水が始まります

洗剤ケースについて

(2009年 10月現在)

液体 複合石けん	柔軟剤			漂白剤	
	柔軟剤	柔軟剤	柔軟剤	酸素系 液体漂白剤	酸素系 液体漂白剤
	(容器に記載の使用量が 水30Lに対して)				
30mL のもの 洗濯用 液体複合石けん	7mL のもの レノ ア	10mL のもの ハミン グのソ フトラ ン	20mL のもの フソハ アフラ ン	40mL のもの ワイ ドハイ タイト など	20mL のもの ワイド ハイタ ー 濃縮 ジェル スーパ ー手間 なし
40mL	18mL	28mL	50mL	40mL	20mL
32mL	13mL	20mL	40mL	30mL	15mL
27mL	9mL	12mL	25mL	20mL	10mL
21mL	9mL	12mL	20mL	20mL	10mL
17mL	9mL	12mL	20mL	20mL	10mL
11mL	9mL	12mL	20mL	20mL	10mL

⋮ ⋮ ⋮

	9mL	12mL	25mL	
--	-----	------	------	--

液体洗剤・
液体漂白剤



「洗い」給水中に入ります。

粉末合成洗剤・
粉末漂白剤

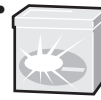

「洗い」給水中に入ります。

柔軟剤



「最終すすぎ」中に入ります。
●「満量」位置以上に入れない
でください。すぐに流れ出
ることがあります。

●流れにくい液体洗剤は

30℃くらいのぬるま湯500mLに、正しく量った
液体洗剤を溶かし、「一時停止」して「粉末合成
洗剤」側にゆっくり流し込みます。

使いかた

洗剤類の使いかた

洗剤類の使いかた (つづき)

粉石けん・液体石けんの使いかた

正しく量る

- 1 スタート後、洗剤量の目安を表示したら「スタート」ボタンで一時停止する。
- 2 表示を目安に [16ページ](#) の表を参考に石けんを正しく量る。

30℃のぬるま湯

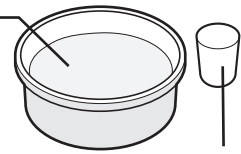

粉石けんまたは液体石けん

溶かす

- 3 30℃前後のぬるま湯約2Lを用意する。
- 4 十分にかき回しながら、石けんを少しずつ入れて溶かす。



ドラムに直接入れる

- 5 「ロック解除」を押してドアを開け、洗濯物をよけながらドラム内に、石けん液を少しずつ流し込む。
- 6 ドアを閉めて再スタートする。

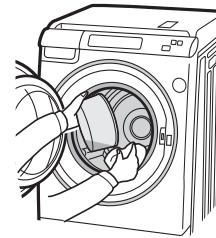

お願い

- 石けんを洗剤ケースに入れると、内部で詰まり、給水時に水があふれ出ることがあります。必ず溶かして直接ドラムに入れてください。
- 石けんは合成洗剤に比べて洗濯物に残りやすく黄ばみや石けんのにおいの原因となります。すすぎを十分におこなってください。「注水すすぎ3回」をおすすめします。
- 石けんの表示(溶かしかた・取り扱い注意など)をよく読んで、お使いください。
- 石けんの使用量が多すぎたり低温の水に溶かすと、完全に溶けない石けんや石けんかすが内部に残り、浮き上がって洗濯物を汚すことがあります。
- 粉石けんや液体石けんは溶けにくく固まりやすいので、予約洗濯に使わないでください。

洗剤類や洗剤ケースについて知っておいてください

洗剤量について

- 「洗剤量の目安表示」は、すりきり1杯が47gの洗剤カップを基準に表示しています。使用量、カップの形状・大きさは洗剤により異なりますので、ご使用の洗剤の容器の表示と [16ページ](#) をよく見て正しく量って入れてください。

47g



- 泡の多い洗剤(「アリエール」「ボールド」など)は2~3割控えてご使用ください。多量に泡が発生すると、汚れ落ちやすすぎが悪くなります。

洗剤ケースについて

- 溶け残りを防ぐため、使用前に必ず乾いた布で拭いてください。 [49ページ](#) またご使用後は毎回お手入れしてください。
- 洗剤投入ケースを閉めるときは、ゆっくり戻してください。(強く押すと柔軟剤が流れ出ます) また、指を挟まないようご注意ください。
- 柔軟剤を入れたまま12時間以上放置したり気温の低いときは柔軟剤が固まる場合があります。
- 運転終了後、柔軟剤投入口にわずかに水が残ることがありますが異常ではありません。

のりづけのしかた

準備

のりを約1Lの水で薄めておく。

のりづけできる量 … 1.5kg以下
 使えるのり … 「洗濯機用」と表示のあるもの
 のりの量 … のり容器の表示にしたがってください



化学合成のり

- 以下の内容に合わせる。
 ● 運転内容 … (標準コース)「洗い10分」「脱水1分」

- 薄めたのりを、ドラムに少しずつ流し込む。

- のりづけしたい衣類を入れ、ドアを閉めてスタートする。

- 終わったら衣類を取り出し、すぐに次の方法でドラムの内外に付着したのりを洗い落とす。
 ● 運転内容 … (標準コース)「洗い5分」「脱水3分」
 ● 漂白剤を約10mL入れると、より効果的に落とせます。

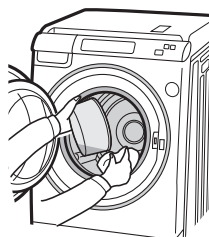

お願い

- のりは洗剤ケースに入れしないでください。内部で固まって水漏れの原因になります。
- ドラムに付着したのりを落とさなかったり指定以外の洗濯のりを使うと、目詰まりや水漏れなど、故障の原因になります。
- のりづけした衣類は、本機で乾燥しないでください。ドラムの汚れや故障の原因になります。



その他のお知らせ

- 洗剤と漂白剤を併用する場合、粉末洗剤には、液体漂白剤をご使用ください。
- 洗剤ケースには異物を入れしないでください。内部で詰まり、水漏れする原因になります。

- 「除菌・防臭」をご使用のさい、液体洗剤・柔軟剤・のり剤などを使うと、効果が抑えられたり黄ばみを生じることがあります。
くわしくは [44ページ](#)
- 槽洗浄コースには衣類用洗剤などを使わないでください。槽洗浄専用コースのため、強い回転で泡立った洗剤があふれて、水漏れの原因になることがあります。
- 「洗い」の水量： 標準(わが家流・ゴシゴシ・ナイト・やわらか)コースでは、洗濯量6kg以上で約28L、4~6kg→約26L、2~4kg→約22L、2kg以下→約16L。ドライコースでは約15Lです。(多めに変更できます [48ページ](#))
- 洗濯量の目安： 洗剤量の目安表示が「0.8杯」で約6~10kg、「0.6杯」で約4~6kg、「0.5杯」で約2~4kg、「0.4杯」で約2kg以下です。

ふだんのまとめ洗いや乾燥に

標準コース

(洗濯 / 洗濯～乾燥 / 乾燥)

準備

- 1 据え付けと洗濯物確かめる。 [14, 15 ページ]
 - ぶろの残り湯を使うときは、ぶろ水ホースをセットする。 [36 ページ]
- 2 蛇口を開ける。
 - ぶろの残り湯を使うときや、乾燥するときも開けておく。

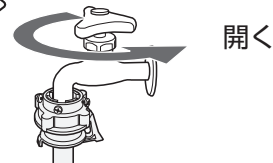

1

電源を入れ、洗濯物を入れてドアを閉める

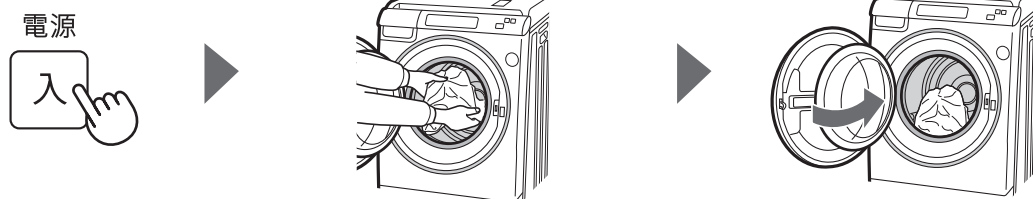

- 電源を入れると「標準コース/洗濯(洗い～脱水)」が自動設定されます。

- 1 洗・乾「(洗濯～乾燥)」「乾燥」は **洗乾切換** で選ぶ。
 - 乾燥については [34 ページ]

2

スタートする

- ドアをロックし、ドラムを回転させて洗濯量を測定し(約15秒)、洗剤量の目安を表示してから運転内容を表示します。

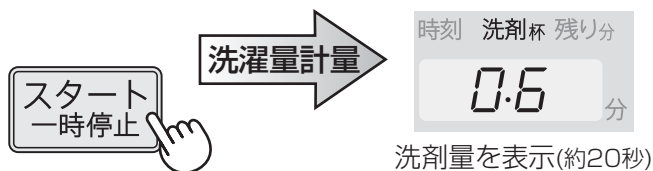

洗剤量を表示(約20秒)

3

洗剤を入れる

- 洗剤量表示に合わせて [16 ページ] をご覧のうえ、正しく量って入れてください。



洗剤量を表示後、残り時間を表示

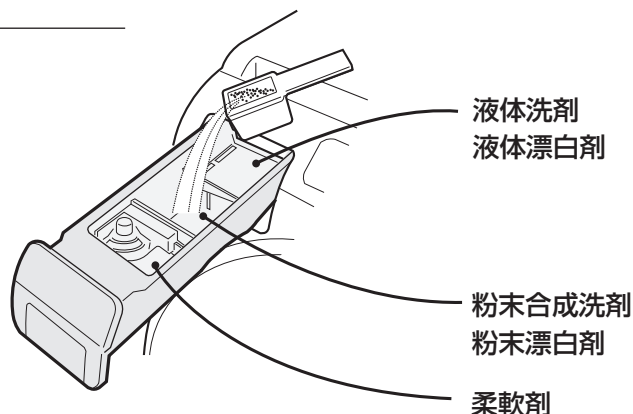

運転終了

- 乾燥終了後は「シワ防止」運転を2時間までおこないます。

ロック解除 でドアを開け、早めに取り出してください。

- 運転後に「室内クリーン」を設定しているときは・・・ [40 ページ]

洗濯後 洗濯物を取り出してドアを閉める。

洗濯～乾燥後 **乾燥後**

「シワ防止」運転中は「ロック解除」ボタンでロックを解除し、洗濯物を取り出してドアを閉める。

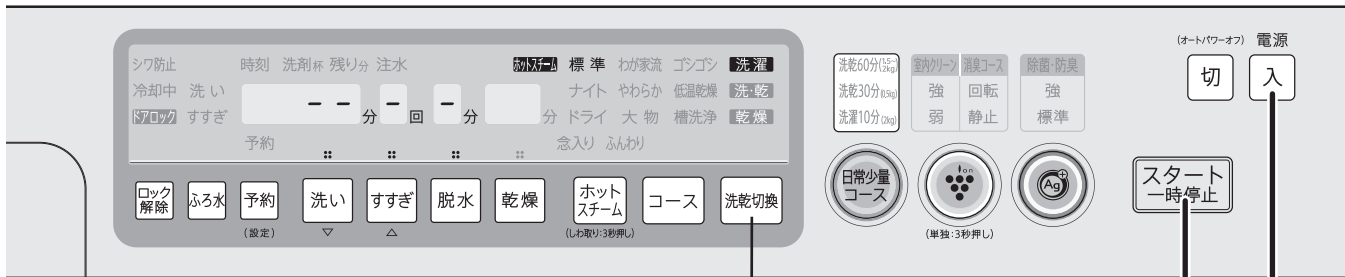

「室内クリーン」運転が始まります。2時間半運転後、自動的に電源が切れます。

ドアを閉めずに放置していると30分後に「室内クリーン」運転が始まります。



1

21

- 運転終了後、室内クリーン運転するときは  で選ぶ [40 ページ](#)
- ホットスチーム「念入り」「ふんわり」は  で選ぶ [46 ページ](#)
- 除菌・防臭するときは  で選ぶ [44 ページ](#) ● 「標準」と「強」が選べます。
- ふろの残り湯を使うときは  で選ぶ [36 ページ](#) ● 「洗い」と「すすぎ」に使えます。
- 予約運転は  で選ぶ [38 ページ](#)

- 電源を入れたときの設定を洗濯～乾燥に変更できます。 [47 ページ](#)



お願い

- 洗濯物の量が多い場合は洗濯キャップをご使用ください。 [28 ページ](#)
- 洗剤量の表示を始めてから約25秒で給水が始まります。給水が始まるまでに、洗剤を入れられなかったときや、給水中に洗剤を追加したいときは、一時停止してから入れ、洗剤ケースを確実に閉めてから再スタートしてください。

日常の少量の衣類に (日常少量コース)

洗濯10分コース (洗濯)

洗濯30分コース (洗濯～乾燥)

洗濯60分コース (洗濯～乾燥)

準備

洗える衣類の確認

- 洗う量が多い場合や汚れが気になるときは、標準コースやゴシゴシコースをおすすめします。

1 電源を入れ、洗濯物を入れてドアを閉める

電源



2



でコースを選ぶ



≡ 洗濯10分 (2分)

- 洗濯(「洗い」「すすぎ」「脱水」)の運転時間が延長できます(記憶しません)
延長したい工程のボタンを押す(「H」で表示)



延長時間

洗い	約 2分
すすぎ	約 1分
脱水*	約 2分

*洗濯30分・洗濯60分では延長できません。

3

スタートする

- 洗濯量を量り(約15秒)、洗剤量の目安を表示してから運転内容を表示します。



- 洗濯30分、洗濯60分コースでは洗濯量が多い場合、「FULL」を表示します。

69 ページ

4

洗剤を入れる

- 洗剤量表示に合わせて 16 ページ をご覧のうえ、正しく量って入れてください。



洗剤量と運転内容を表示後、残り時間を表示

柔軟剤



運転終了



- 乾燥終了後は「シワ防止」運転を2時間までおこないます。



でドアを開け、早めに取り出してください。

- 衣類を取り出さない、ドラム・衣類・ドアなどが高温になっていることがありますので、ご注意ください。

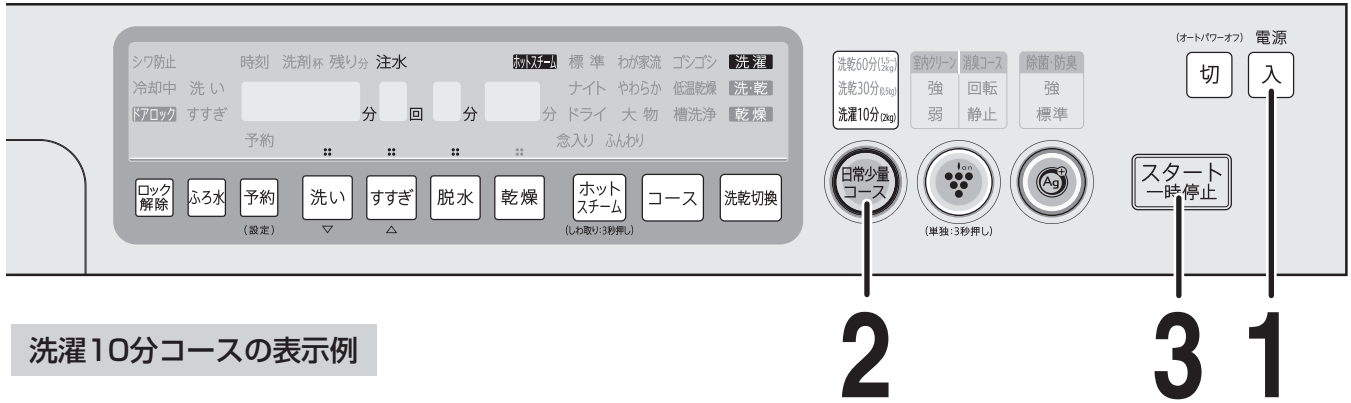

洗濯10分コースの表示例

日常少量コースの選びかた

こんなときに		容量
軽い汚れもののお洗濯に	洗濯10分	2.0kg以下
ワイシャツやスポーツウエアなど、 日常少量衣類の洗濯～乾燥に	洗乾30分	0.5kg以下 ※1
	洗乾60分	2.0kg以下 ※2





洗濯物の組み合わせ例

※1 《0.5kg》(例1)：Yシャツ(化繊混紡)×2枚 (例2)：スポーツウエア上下(化繊)×1組

※2 《1.5kgの例》
 ・タオル(綿)×2枚
 ・下着(綿)×2枚
 ・くつした(化繊混紡)×2足
 ・Tシャツ(化繊混紡)×2枚
 ・スポーツウエア下(化繊)×2枚
 ・Yシャツ(化繊混紡)×2枚

《2.0kgの例》
 ・タオル(綿)×3枚
 ・下着(綿)×2枚
 ・くつした(化繊混紡)×2足
 ・Tシャツ(化繊混紡)×2枚
 ・スポーツウエア上下(化繊)×2組

- 衣類の量、素材(綿、化繊、化繊混紡)、厚さ、織り方、組み合わせにより、乾き方に差が出る場合があります。

- 運転終了後、室内クリーン運転するときは  で選ぶ [40 ページ](#)
- 除菌・防臭するときは  で選ぶ [44 ページ](#)
- ふろの残り湯を使うときは  で選ぶ [36 ページ](#) ● 「洗い」のみに使えます。
- 予約運転は  で選ぶ [38 ページ](#)
- ホットスチーム「念入り」「ふんわり」は選べません。

● 自動延長について

洗濯量が多いときや、ふろ水・「除菌・防臭」を使うときなどに、運転時間を自動的に延長します。

- 規定の運転時間(10分・30分・60分)を超えているときは点滅でお知らせします。

《表示例》



残り時間は、給水量が11L/分の場合の表示です。水圧が低かったり、排水事情が悪いときは、表示の時間より長くなります。

自分だけのコースを登録する

わが家流コース

(洗濯 / 洗濯～乾燥 / 乾燥)

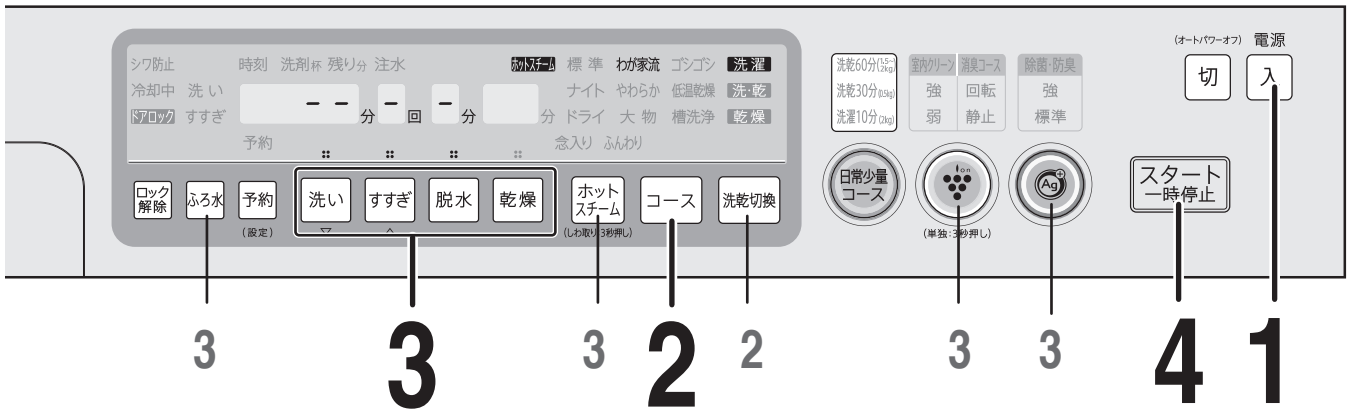

1 電源を入れ、洗濯物を入れて
ドアを閉める



- 「洗乾(洗濯～乾燥)」では、脱水は自動(「-」表示)になります。(変更できません)

2 コース で「わが家流」を選ぶ

- 「洗濯」「洗・乾(洗濯～乾燥)」「乾燥」3種類の「わが家流」が登録できます。

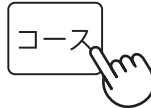

- 2** 「洗・乾(洗濯～乾燥)」「乾燥」の「わが家流」を作るときは、
洗乾切換 で選ぶ。

- 「除菌・防臭/強」は登録できません。(「強」でスタートしても「標準」が登録されます。「強」を使いたい場合は、ご使用のつど選んでください)

3 登録内容を選ぶ



- 初めは「標準コースの自動運転」と同じ運転内容が登録されています。
- 選べる時間や回数などは [55, 56 ページ](#) をご覧ください。

3 ふろ水 ホットスチーム も登録できます。



- 予約運転は [予約](#) で選ぶ [38 ページ](#) (登録はできません)
- 登録内容を変更したいとき。「スタート」を押す前に選び直します。「スタート」を押すと、変更した内容が登録されます。また、わが家流の登録(記憶)をすべて取り消したいときは、「各種設定の初期化」をおこなってください。 [48 ページ](#)

4 スタートする

- 必要に応じて、洗剤を洗剤量表示に合わせて正しく量って入れてください。
- スタートと同時に「わが家流」が登録されます。次回からは「わが家流」を選んで「スタート」するだけで運転できます。



- 「洗乾」「乾燥」の「わが家流」は [洗乾切換](#) で選んでから「スタート」します。

「脱水」だけしたいときなど

個別運転

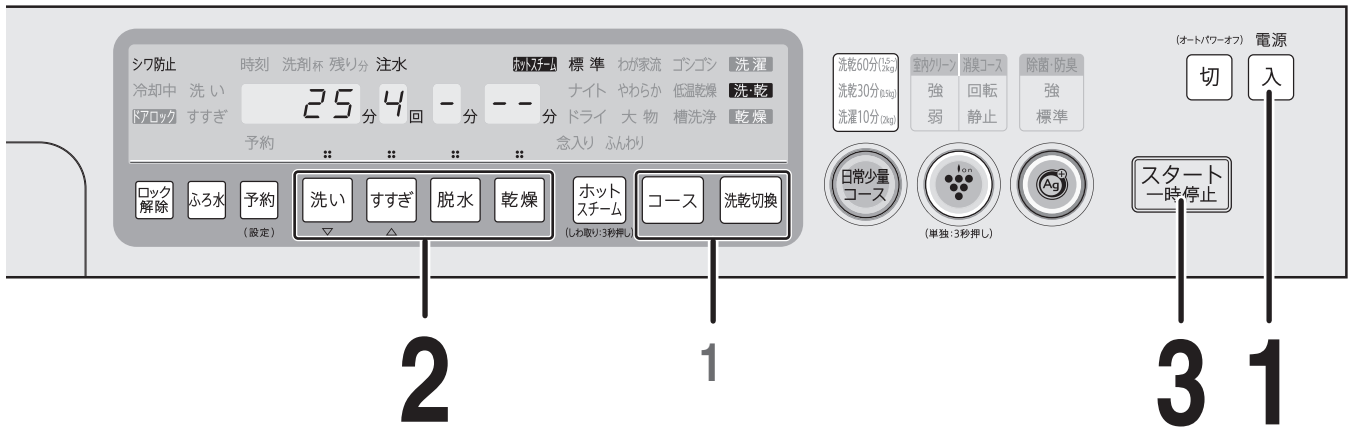

1 電源を入れ、洗濯物を入れてドアを閉める



- 1 標準コース以外は **コース** で選ぶ
- 1 必要に応じて **洗乾切換** で運転内容を切り替える

2 運転したい運転内容ボタンを押す



● 選べる時間や回数などは [55, 56 ページ](#) をご覧ください。

こんなときに(使いかたの例)

- 脱水だけしたい ● 排水だけしたい → **脱水**
(「排水」のときはドラムが回り始めたら、電源を切る)
- 水洗いしたい → **洗い** **脱水**
- すすいで脱水したい → **すすぎ** **脱水** (排水、脱水から始まる)
- 脱水して乾燥したい → **脱水** **乾燥**

3 スタートする



- 運転終了後、室内クリーン運転するときには で選ぶ [40 ページ](#)
 - ホットスチーム「念入り」「ふんわり」は **ホットスチーム** で選ぶ [46 ページ](#)
 - 除菌・防臭するときには で選ぶ [44 ページ](#)
 - ふろの残り湯を使うときは **ふる水** で選ぶ [36 ページ](#)
 - 予約運転は **予約** で選ぶ [38 ページ](#)
- 洗濯物の量が多い場合は、洗濯キャップをご使用ください。 [28 ページ](#)

使いかた

自分だけのコースを登録する「脱水」だけしたいときなど

厚手の衣類や汚れの多いものに

ゴシゴシコース (洗濯 / 洗濯～乾燥 / 乾燥)

運転音を抑えて洗濯・乾燥したいとき

ナイトコース (洗濯 / 洗濯～乾燥 / 乾燥)

タオルなど、ごわつきを抑えてお洗濯したいとき

やわらかコース (洗濯 / 洗濯～乾燥 / 乾燥)

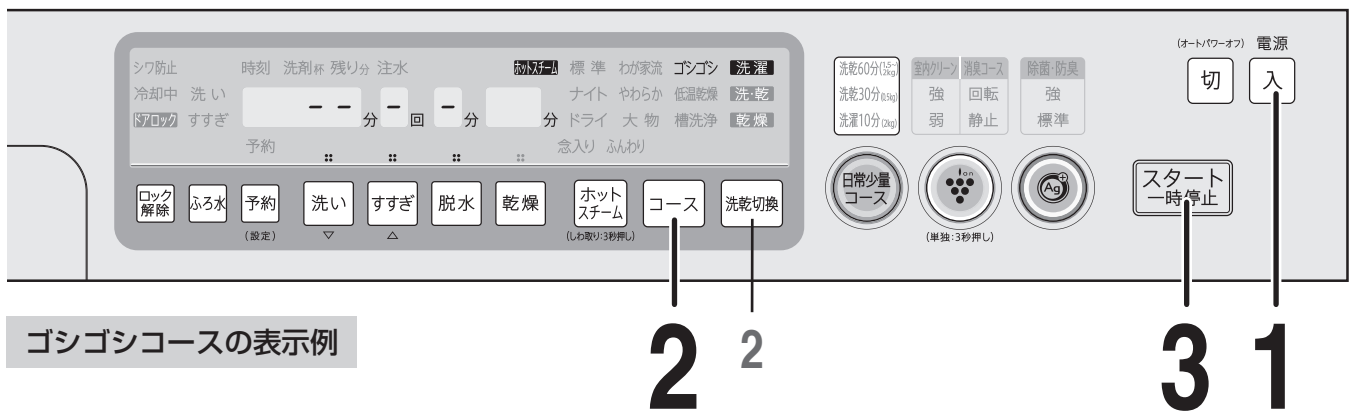

ゴシゴシコースの表示例

1 電源を入れ、洗濯物を入れて
ドアを閉める



2 コース でコースを選ぶ

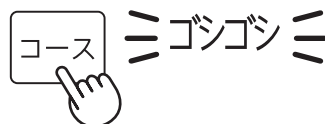

2 「洗・乾(洗濯～乾燥)」「乾燥」は 洗乾切換 で選ぶ
●乾燥については [34ページ](#)

3 スタートする

- 洗濯量を量り(約15秒)洗剤量の目安を表示してから運転内容を表示します。



4 洗剤を入れる

- 洗剤量表示に合わせて [16ページ](#) をご覧のうえ、正しく量って入れてください。



- 運転終了後、室内クリーン運転するときは



- ホットスチーム「念入り」「ふんわり」は



- やわらかコースでは、「乾燥自動」のとき「ふんわり」を自動設定します。

- 除菌・防臭するときは



- ふろの残り湯を使うときは



- 予約運転は



縮みの気になる衣類の乾燥に

低温乾燥コース (洗濯～乾燥 / 乾燥)

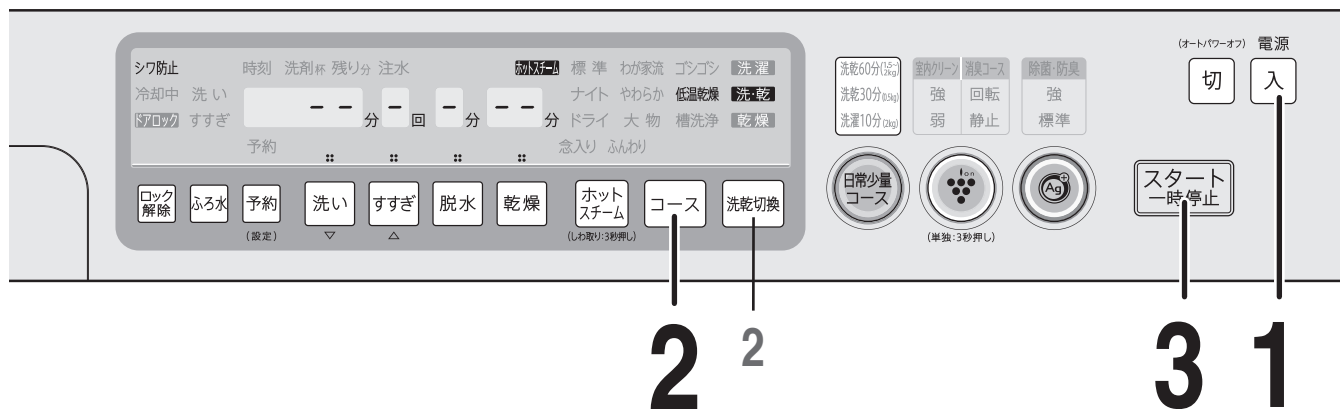

厚手の衣類や汚れの多いものに
運転音を抑えて洗濯・乾燥したいとき
タオルなど、ごわつきを抑えてお洗濯したいとき

準備

衣類を確かめる

- 容量4.5kg以下。
- 弱ヒーターで乾燥しますので、入れすぎたり、綿を多く含むものは乾きにくなります。標準コースで乾燥してください。

1 電源を入れ、洗濯物を入れて ドアを閉める

電源



2 コース で 「低温乾燥」を選ぶ

≡ 低温乾燥 ≡



2 「乾燥」のみは **洗乾切換** で選ぶ [34ページ](#)

3 スタートする



運転終了

ピーツ ピーツ

- 運転終了後、室内クリーン運転するときは



- ホットスチーム「念入り」「ふんわり」は



- 除菌・防臭するときは



- ふろの残り湯を使うときは



- 予約運転は



使いかた

縮みの気になる衣類の乾燥に

毛布やカーペットカバー・掛けふとん・マット類に

大物コース

(洗濯 / 洗濯～乾燥 / 乾燥)

洗濯・乾燥できるもの ( 表示のあるもの / その他の取扱表示にもしたがってください。)

毛布

	洗濯	洗濯～乾燥	乾燥
素材	アクリルなどの合成繊維 または 綿100%	アクリルなどの合成繊維 100%	
サイズ	シングル 140cm×200cm以下 ダブル 180cm×230cm以下	シングル 140cm×200cm以下	
重さ	約4.7kg以下	約4.0kg以下	

掛けふとん

	洗濯	洗濯～乾燥	乾燥
	ポリエステル または 羽毛		ポリエステル
	ダブル 180cm×230cm以下	シングル 140cm×200cm以下	
	中綿約1.8kg以下 羽毛約1.5kg以下	中綿約1.1kg以下	

サイズが大きいものの入れかた

1 長手方向に4～6つ折りにする

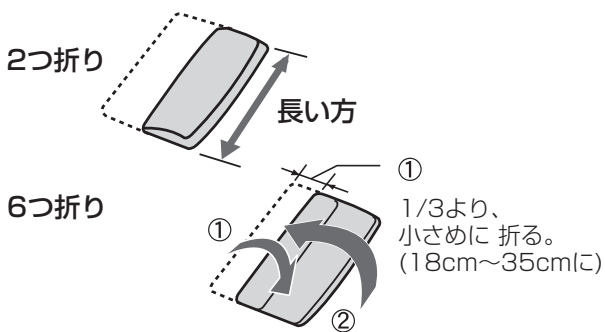

2 ドラムに入れる

- 1 びょうぶ折りにしてのせると、入れやすくなります。
- 2 ドラム内で前後のびょうぶ折りにしながら、入れる。

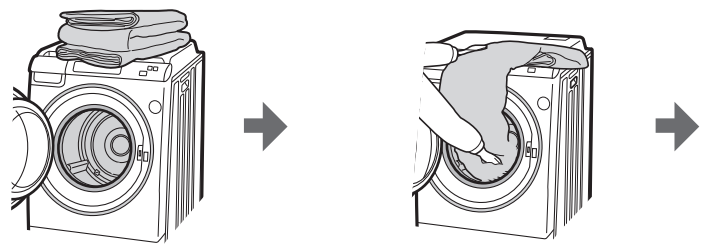

お願い

- 必ず左右のびょうぶ折りにしてください。

前後のびょうぶ折りのままや、巻き込む・ねじる・丸めるなどのまま入れたり、(左右のびょうぶ折りで)ドラム内でシワになると、片寄って脱水時に振動が大きくなったり「E04」が出る原因になります。

内部で片寄っている

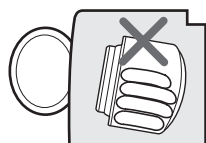

前後のびょうぶ折り

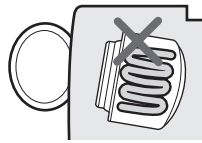

巻き込み



洗濯キャップの使いかた

- 「乾燥」に洗濯キャップを使えるのは、大物コースのみです。他のコースで乾燥時に使うと、熱でキャップが変形したり、乾燥ムラの原因になる場合があります。
- 通常のお洗濯でドラム一杯になるようなかさばる衣類を洗濯するときも、洗濯キャップをお使いください。本体や洗濯物の傷つきを防ぎます。(「乾燥」には使わないでください)
- キャップは正しく取り付けてください。正しくセットされていないと、本体や洗濯物の他、キャップを傷める原因にもなります。

取り付けかた

- 1 洗濯物を入れた後、上から先に入れ、続いて下側も入れる。(裏表の区別はありません)



ていねいに洗って念入りにすすぎます。乾燥はソフト温風でやさしく乾かす、毛布などの大物やマット類などの厚物に適したコースです。

- 洗濯・乾燥できるサイズや重さは、大物・厚物の種類により異なります。下表をご確認の上、規定のサイズ・重さ以上のものは入れないでください。
- 必ず洗濯キャップをご使用ください。
- 毛布洗いネットは、絶対に使用しないでください。

(しみなどの部分汚れは、あらかじめ処理してからお洗濯してください)

カーペットカバー

マット類 キッチンマット・バスマットなど

洗濯	洗濯～乾燥	乾燥
<input type="checkbox"/> 表示のもの・裏がゴムなど防水性のものは不可		
タフト織り 2.5畳以下 マイヤー織り 3.0畳以下	2畳以下	

洗濯	洗濯～乾燥	乾燥
<input type="checkbox"/> 表示のもの・裏がゴムなど防水性のものは不可		
2.0kg以下		

大型のカーペットカバーなど厚みのあるゴワゴワした大物は、均一なびょうぶ折りになるように、特にご注意ください。

3 途中で6つ折りが崩れないように注意する。
(幅を35cm以下に整える)

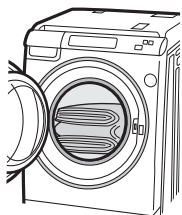

4 ドラム内で左右に回転させて、



5 左右のびょうぶ折りにする。

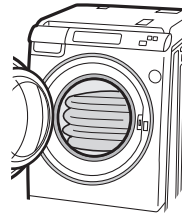

6 洗濯キャップを取り付ける。

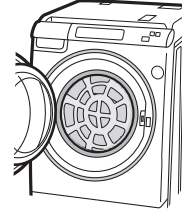

最後の折目が半端な長さの場合は図のように巻き込んでください。

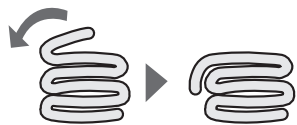

厚みのある大物の場合

投入口から、はみ出しているときは、

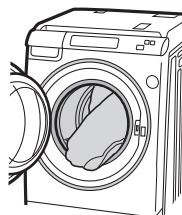

奥まで手を入れ均一にならす。



左右に回転させる。



2 片寄り、ねじれがないように、キャップが均一に、入っているかを確認する。ねじれていると、異音やキャップが傷む原因になります。

- キャップを手で回してスムーズに動くかどうか確認する。
(運転中はドラムといっしょに回転します)

洗濯キャップ
(中心が投入口の中央になるようにセットする)

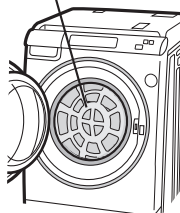

はずしかた

まず、上部を引き出してから全体をゆっくり引き出す。



使いかた

毛布やカーペットカバー・マット類に

毛布やカーペットカバー・掛けふとん・マット類に

大物コース (洗濯 / 洗濯～乾燥 / 乾燥) (つづき)

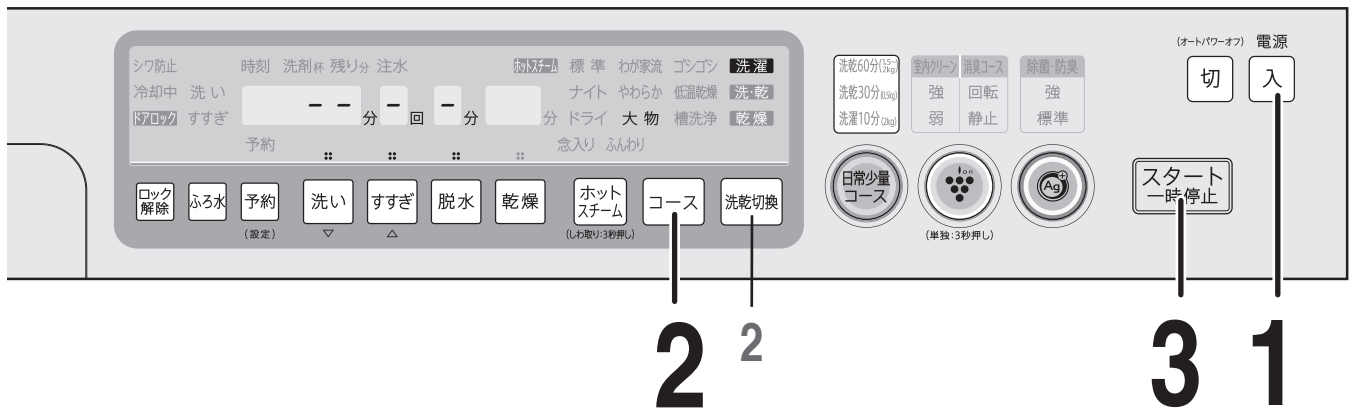

1 電源を入れ、洗濯物を入れてドアを閉める

- [28, 29 ページ] にしたがって折りたたむ。



2 コースで「大物」を選ぶ

- 2 「洗濯～乾燥(洗・乾)」 「乾燥」は **洗乾切換** で選ぶ



≡ 大物 ≡

3 洗濯 洗濯～乾燥 スタートする

- 洗濯量を計量し、洗剤量を表示する。(20秒間)



3 乾燥 スタートする

- 乾燥量を計量し、5分後に乾燥時間の目安を表示します。(5分後)



4 液体洗剤を入れる

- 洗剤量表示と [16 ページ] をご覧のうえ、正しく量って入れてください。



運転終了



- 運転終了後、室内クリーン運転するときには **クリーン** で選ぶ [40 ページ]

- 除菌・防臭するときには **除菌・防臭** で選ぶ [44 ページ]

- ふろの残り湯を使うときは **ふろ水** で選ぶ [36 ページ]

- 予約運転は **予約** で選ぶ [38 ページ]

- 「ホットスチーム」は使えません。

- 乾き残りがあるときは 反対にたたみ直し乾燥時間「1～2時間」を選んで、追加乾燥してください。



おしゃれ着などに

ドライコース (洗濯 / 乾燥) 「洗濯～乾燥」はできません

汗のついたおしゃれ着などのお洗濯に適しています。(ドライクリーニングではありません)

「乾燥」は、乾燥棚にのせて低めの温度でやさしく乾かします。(ドラムは回転しません)

- 洗濯・乾燥できるものをよくお確かめください。
- 洗濯と乾燥どちらもおこないたいときは、「ドライコース/洗濯」終了後、乾燥棚をセットして **33ページ**洗濯物を入れ直し、改めて「ドライコース/乾燥」を運転してください。

洗える衣類の確認

洗えるもの 水につけても、こするなどの力を与えなければ洗えるもの。

- 衣類の取扱い表示が  のおしゃれ着やデリケートな衣類。

- ウール・カシミアなどのセーター・ブラウス。



- スカート・スラックスなど。

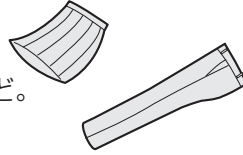

洗えないもの

- 「洗濯も乾燥もできないもの **14ページ**」に記載のもの。
- 取扱い絵表示や組成表示などが無いもの。



干しかた

- セーターなどは、市販の平干しネットなどを使い、形を整えて日陰で干します。
- 毛足が長いものは、振りながら形を整えて干します。
- ブラウス・シャツなどの伸びにくいものは、ハンガーにかけ、形を整えて日陰で干します。



市販の平干しネットなど

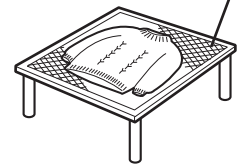

必要に応じアイロンをかけ、形を整える

- 取扱い表示にしたがって、スチーム・ドライや温度を使い分けてください。
- てかり(アイロン光)の出やすいもの、刺しゅう・ビーズの付いたものなどには、当て布をするなど、ご注意ください。

セーターなどが縮んだときは

- ウール・麻などは縮みやすい素材ですが、洗濯で縮んだ場合はある程度伸ばせます。
 - 広めのアイロン台に、衣類を戻したい大きさに広げてマチ針で固定し、アイロンを浮かせた状態でスチームを十分に当て、乾くまで置く。(衣類購入時、型紙をとっておくと便利です)



おしゃれ着などに

ドライコース (洗濯 / 乾燥) (つづき)

準備

1 衣類を確かめる [31ページ](#)
 ● 熱に弱い素材や装飾品を使用したものは、乾燥しないでください。

2 蛇口を開ける
 ● ふろの残り湯を使うときや、乾燥するときも開けておく。
 ● 水は30℃以下でご使用ください。水温が高いと、ウール・絹など動物繊維の縮みや変形の原因になります。



1 電源を入れ、洗濯物を入れてドアを閉める



2 コースで「ドライ」を選ぶ

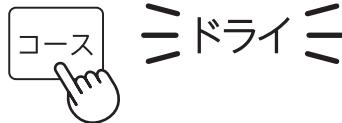

● 運転終了後、室内クリーン運転するときは



● 除菌・防臭するときは



● ふろの残り湯を使うときは



● 「予約」「ホットスチーム」は使えません。

● 乾燥時間の目安
 セーター・スニーカー・ぬいぐるみなど。 **2H**
 (2時間)

洗 3 洗濯
 スタートする

● 洗濯量の計量はありません



洗 4 液体中性洗剤を入れる

● 洗剤量の表示はありません。下表をご覧ください。正しく量って入れてください。



液体洗剤
柔軟剤

液体中性洗剤	柔軟剤	
(容器に記載の使用量が水30Lに対して)		
40mLのもの (アクロン・エマルなど)	7mLのもの (ふんわりハミング・ハミング など)	20mLのもの (ソフランS など)
33mL	9mL	25mL

乾 3 乾燥
 で「乾燥」を選んで

洗乾切換

乾燥

で時間を選ぶ

で時間を選ぶ



2H分

洗乾切換

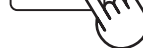

乾燥

● 選べる乾燥時間は [56ページ](#)

乾 4 スタートする

● 乾燥量の計量は
ありません



運転終了



● お洗濯が終わったら、すぐに取り出してください。

(放置しておくと、しわになるおそれがあります)

● 乾燥終了後乾き残りがあるときは、反対にたたみ直したり、上下を逆にして、追加乾燥してください。

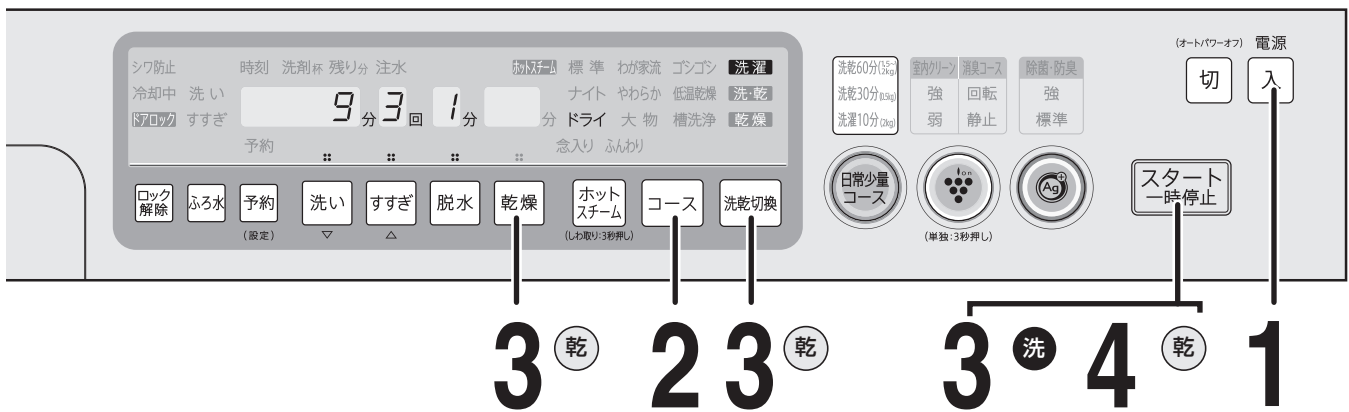

洗濯物の入れかた

洗濯

●セーター・水着など 1.5kgまで

- 1 そでが重ならないように、ドラムの底に入る程度に、できるだけ大きめにたたむ。
- 2 1.5kgまで重ねて入れる。

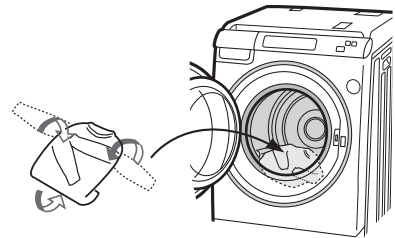

乾燥

●セーターや水着なら：1枚 ●ぬいぐるみなら：1個 ●スニーカーなら：1足 など0.5kgまで

- 1 きれいに洗ったものを十分に水を切り、水分を拭き取る。
- 2 乾燥棚にのせる。
セーターなどは棚にのる程度にできるだけ大きめに畳んでのせる。

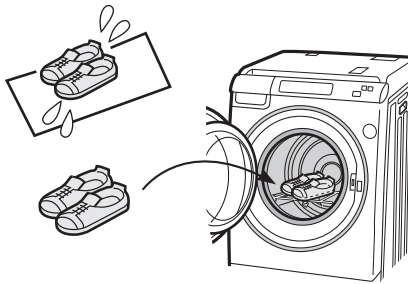

お願い

●「洗濯」には乾燥棚を使わないでください。
回転して衣類や本体を傷めます。

乾燥棚のセットのしかた

●「ドライコース/乾燥」と「消臭コース/静止 [42ページ](#)」で使います。

- 1 2カ所の突起が水平になるように、ドラムを回転させる。
- 2 乾燥棚の両端を2カ所の突起にセットする。
●幅の狭い側から入れて、中で回転させて突起にのせる。

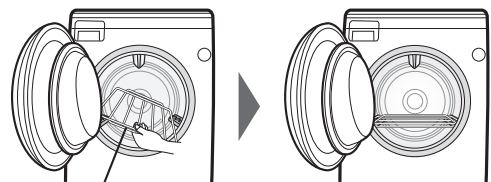
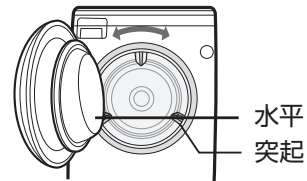

乾燥棚(裏表の区別はありません)

乾燥のしかた

乾燥のコースは目的に合わせて7種類から選べます。

準備

蛇口を開ける

水冷除湿式ですので、乾燥時も必ず蛇口を開けてください。

- 水道水をご使用ください。(温水を使うと乾燥の効率が悪くなります)

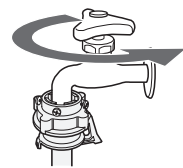

開く

1

電源を入れ、洗濯物を入れて ドアを閉める

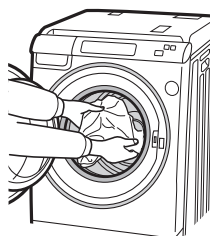

十分に脱水してシワを伸ばして入れてください。

2

コース でコースを選び、
洗乾切換 で「乾燥」を選ぶ



2 ホットスチームは **ホットスチーム** で選ぶ [46ページ](#) (自動運転(「-」表示)のときに「ふんわり」が選べます) ←

2 時間を決めて乾燥するときは、 **乾燥** で選ぶ。(選べる時間は [56ページ](#))

3

スタートする

- 自動運転(「-」表示)では、乾燥量を量り、乾燥時間の目安を表示する。(5分後)



乾燥量計量



運転終了

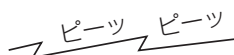

- 乾燥終了後は「シワ防止」運転を2時間までおこないます。



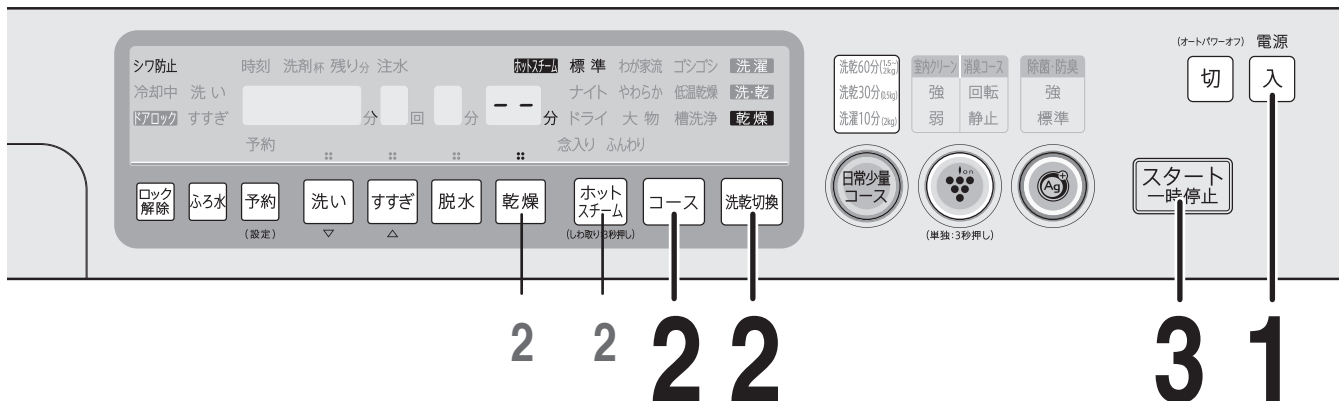

でドアを開け、早めに取り出してください。

終了後に乾燥フィルターをお掃除してください。 [49ページ](#)



7種類のコースの選びかた

こんなときに	コース	容量	乾燥時間	
			自動 -- 分 表示	自分で選ぶ 乾燥
一般の衣類の乾燥に	標準 (わが家流・ゴシゴシ)	6.0kg以下	○	○
運転音を抑えて乾燥したいとき	ナイト	6.0kg以下	○	○
タオルなどをふっくら仕上げたいとき	やわらか	6.0kg以下	○	○
縮みが気になる衣類の乾燥に	低温乾燥	4.5kg以下	○	○
セーターなどを静止乾燥	ドライ 31 ページ	0.5kg以下	—	○
毛布などの大物や厚物の乾燥に	大物 28 ページ	毛布は 4.0kg以下	○	○
ドラムのカビ防止に	槽洗浄 52 ページ	(洗濯物は絶対に入れない)	—	○ 「60分」のみ (変更できません)

- 運転終了後、室内クリーン運転するときは  で選ぶ [40 ページ](#)
- ホットスチーム「ふんわり」は  で選ぶ [46 ページ](#)
 - 「念入り」は選べません。
 - ドライ、大物、槽洗浄コースには使えません。
- 予約運転は  で選ぶ [38 ページ](#)
- 乾燥仕上がり具合(乾き具合)を調整したいときは [48 ページ](#)
 - 「念入り」や「ひかえめ」に調整できます。

● 「除菌・防臭」「ふる水」は使えません。

● センサーで乾燥具合などを確かめながら運転しているため、残り時間が増減したり、「40分」や「20分」が点滅、「1分」が点灯したまま時間が減らないことがあります。異常ではありません。 [63 ページ](#)

ふろの残り湯を利用したいとき

準備

電源「切」の状態でご確認ください。

1 ふろ水フィルターを、ふろ水ホースに取り付ける。

- 長い場合はふろ水フィルター側を切ってから取り付けてください。
吸水中は、水の重さでホースが垂れることがありますので、長めに切ってください。

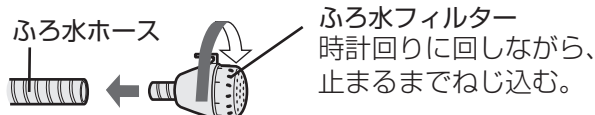

- 長さが足りないときは、別売の「ふろ水ホース(7m)」をご利用ください。[71ページ](#)

ふろ水フィルターを付け替えて7mまで好みの長さに切って使えます。

ふろ水ホース(7m)	流通コード	210 360 0471
	希望小売価格	1,890円 (税抜価格1,800円)

2 シールをはがし、ふろ水用つぎてを、「カチッ」と音がするまで確実に差し込む。

- 軽く引っ張って抜けないか確かめる。
- 水道からのホースは差し込まない。水の流れる量が多く水漏れします。

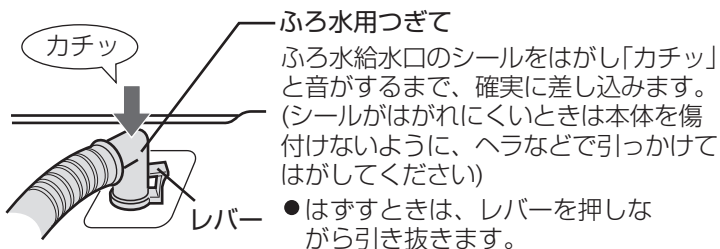

ふろ水用つぎて
ふろ水給水口のシールをはがし「カチッ」と音がするまで、確実に差し込みます。(シールがはがれにくいときは本体を傷つけないように、ヘラなどで引っかけてはがしてください)
● はずすときは、レバーを押しながら引き抜きます。

3 ふろ水フィルターを水中に洗める。

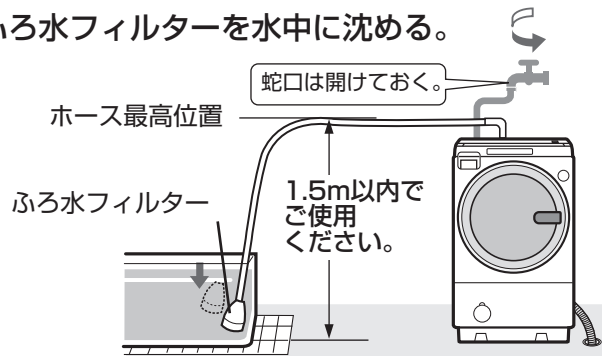

蛇口は開けておく。
ホース最高位置
1.5m以内で
ご使用
ください。

準備

1 ふろ水ホースをセットする

- ### 2 蛇口を開ける
- ふろの残り湯を使うときも開けておく。
洗剤投入とポンプへの呼び水のため、初めの約20～120秒間は水道水が出ます。

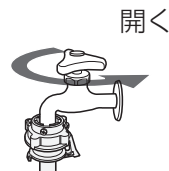

1 電源を入れ、洗濯物を入れてドアを閉める

- 必要に応じてコース、運転方法を選ぶ。

2 ふろ水の使いかたを選ぶ



3 スタートする



● 消臭コース以外に使えます

- 蛇口を開けていないなど、水道水による呼び水が給水されない場合は、スタートから約2分で「E01」を表示して運転が止まります。
- 呼び水給水後、ふろ水吸水までに2～3分かかります。



お願い

- 浴槽が本体より高い位置にある場合は、使わないでください。サイフォンの原理で水が止まらなくなります。
- 本機へのふろ水吸水以外には使わないでください。
- 入浴剤が入ったふろ水を使うと変色することがあります。また、硫黄(いおう)などの入った入浴剤はステンレス槽が錆びる原因になります。
- 沸かしているお風呂や、45℃以上のお湯には使わないでください。(変形や故障の原因)
- 気温が低く残り湯の温度が高い場合、槽の外側やふたの内外に水滴が発生して床面を濡らすことがあります。水滴を受けるための洗濯機用トレー [71ページ](#) をお求めください。
- 万一給水つぎてが本体からはずれた場合、水が流れ出るのを防ぐため、お洗濯が終わったらすぐに浴槽からポンプを引き上げます。

ふろ水吸水

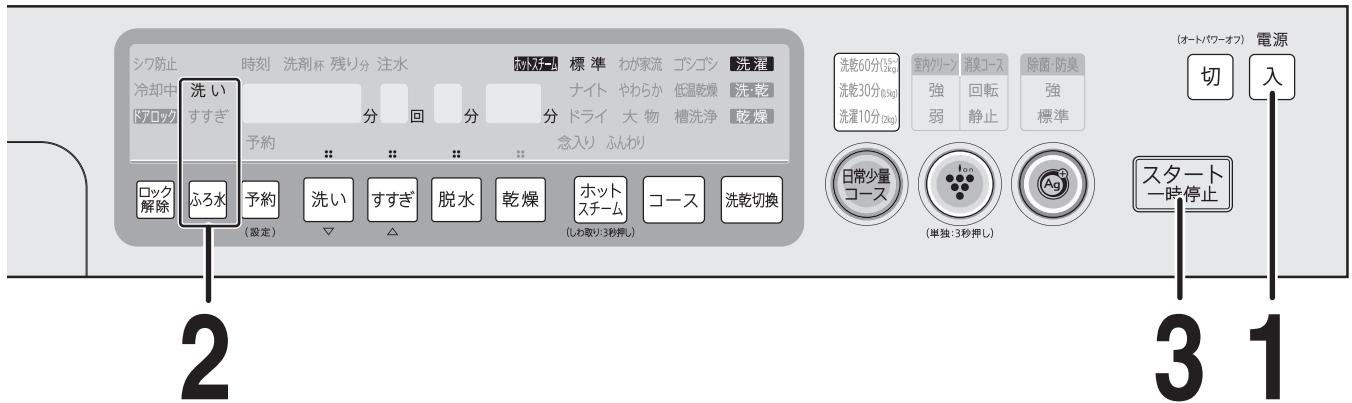

ふろ水の使用例(標準コース)

- 「ふろ水」を押すごとに、右の通り「洗い」や「すすぎ」がふろ水に変更になります。
- 日常少量コース(洗濯10分・洗乾30分・洗乾60分)では、「洗い」だけにふろ水が使えます。

すすぎにふろ水を使うと…

- 標準コースでは、「シャワーすすぎ+ためすすぎ1回」が「ためすすぎ2回」に変わります。
- 最終すすぎは水道水で仕上げます。ただし「(ふろ水)すすぎ1回」のときはふろ水になります。なお、この場合でも柔軟剤を投入するためすすぎ給水のはじめにしばらく水道水が出ます。
- 注水すすぎの場合、一定量までふろ水を給水したあとの注水は水道水になります。

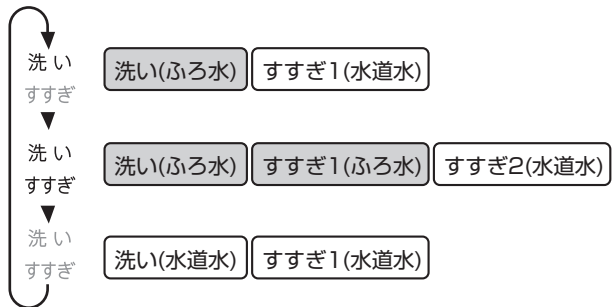

途中でふろ水がなくなった場合

- 1~2分後自動的に水道水に切り換わります。(ふろ水表示点減 [68ページ](#))
- フィルターが浮いたり目詰まりしていて初めからふろ水吸水されない場合は、スタートから約4分で、「E P」を表示して止まります。なお、その場合でも「予約」運転中は、止まらずに水道水に切り換えて運転を続けます。(ふろ水表示点減 [68ページ](#))
- ふろ水がなくなった事に気付いたときは「ふろ水」を押すと水道水に切り換えられます。(再度ふろ水に戻せません)

あとしまつ

- 洗濯物を取り出す。
 - ホースの残水で洗濯物を濡らすのを防ぎます。
- ふろ水フィルターを浴槽から取り出す。
- ホース内の水を抜く。
 - ふろ水用つぎてをはずして抜きます。残水はホース内の汚れや凍結の原因になります。
- ホースを輪にしてふろ水ホース掛けに掛ける。

ふろ水ホース掛け

上部に親指を掛けて手前に引きながら差し込む。

- 本体の左右どちら側にも取り付けられます。

はずしかた

差し込むときと同様に上部に親指をかけ、穴の上部からホース掛けの上部2か所の角をはずして手前に引き、持ち上げる。

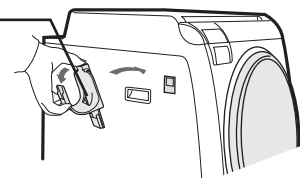

ホース掛けに掛ける

乾燥棚も同時に収納できます。

- 脱水などで、振動が気になる場合は、はずしてください。

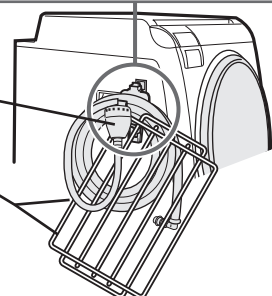

予約洗濯・乾燥したいとき

予約運転のしかた

ご希望の運転終了時刻を予約できます。

- 室内クリーンを定期的に運転する場合 [41ページ](#) は、開始時刻の予約になります。
- ドライ・槽洗浄・消臭以外のコースに使えます。

準備 現在時刻を確認する [39ページ](#)

1 電源を入れ、洗濯物を入れてドアを閉める

- 必要に応じてコースやふる水などを選ぶ。

電源



2 運転終了時刻を合わせる

1 予約 を押す

- 一度使うと、前回使用の予約時刻を表示します。

2 洗い すすぎ で「時」を合わせる。

- 「洗い」を押すと時間が戻り、「すすぎ」で進みます。
(「0時」～「23時」まで、1時間単位)

3 予約 を押す

- 「時」が決定します。

4 同様に 洗い すすぎ で「分」を合わせる。

- 「0分」～「50分」まで、10分単位で合わせられます。



3 スタートする

- 洗濯量を量って、洗剤量の目安を表示します。
 - 乾燥のみ運転では、予約運転が始まってから計量します。
 - 衣類の量にかかわらず、乾燥「自動」運転の場合は最長所要時間に15分追加された時刻から運転を始めます。
- 「洗剤量」「運転内容」「現在時刻」「予約時刻」の順に表示し、運転が始まるまでは「予約」表示のみが点灯します。



予約

予約した内容を確かめたいとき。

- 予約 を押す。
「予約時刻」「洗剤量」「運転内容」「現在時刻」の順に表示します。

予約したあと、内容の変更や取消しをしたいとき。

- 電源を入れ直して、初めからやり直す。

予約完了です。

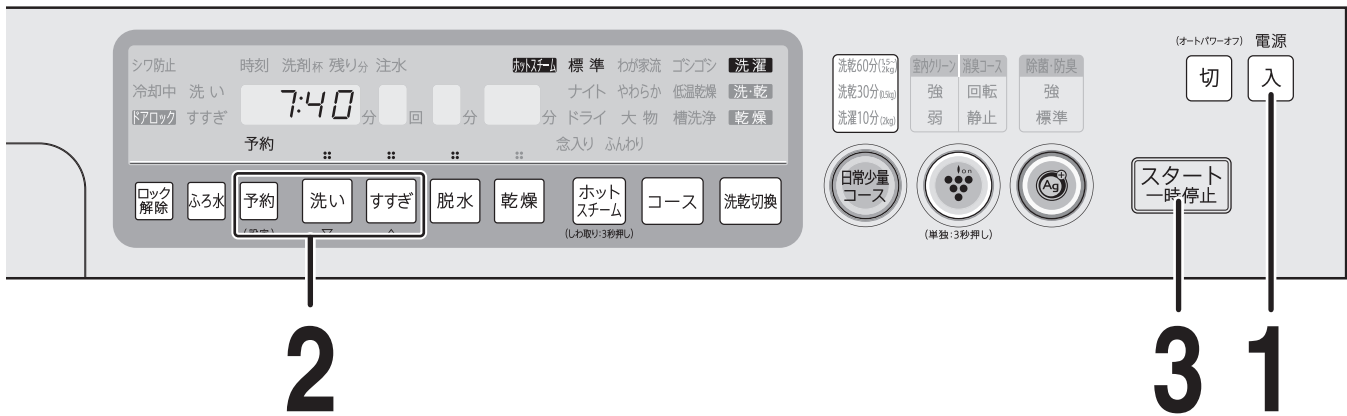

- 粉石けんや液体石けんは固まると溶けにくいので、予約洗濯には使わないでください。
- 予約時刻は所要時間 [54ページ](#) より長めに設定してください。
予約した時刻と現在時刻との間が短いと「000」を表示してすぐに運転を始めますが、予約した時刻までに終わらないことがあります。 [69ページ](#)
- 実際の終了時刻は、給・排水条件、衣類の片寄り、ふろ水や Ag⁺ イオンの使用などにより、予約した時刻を前後することがあります。

現在時刻の合わせかた(時計機能)

- 予約時以外、電源を入れたときにも5秒間現在時刻を表示します。

1 電源「切」の状態ですべてのボタンを押しながら、電源を入れる。

- 「ピーツ」と鳴って受け付けます。(「時」が点滅)

2 「洗い」または「すすぎ」で「時」を合わせる。

- 「洗い」を押すと時間が戻り、「すすぎ」で進みます。(1時間単位)

3 「予約」を押して「時」を決定する。(「時」が点灯し「分」が点滅)

4 同様に「洗い」または「すすぎ」で「分」を合わせる。

- 1分単位で合わせられます。

5 「スタート一時停止」を押すと「ピーツ」と鳴って、時刻合わせ終了。

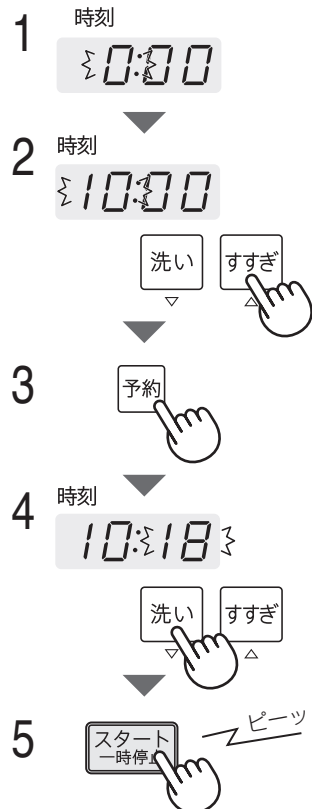

洗濯機置き場を清潔に

室内クリーン (プラズマクラスターイオン)

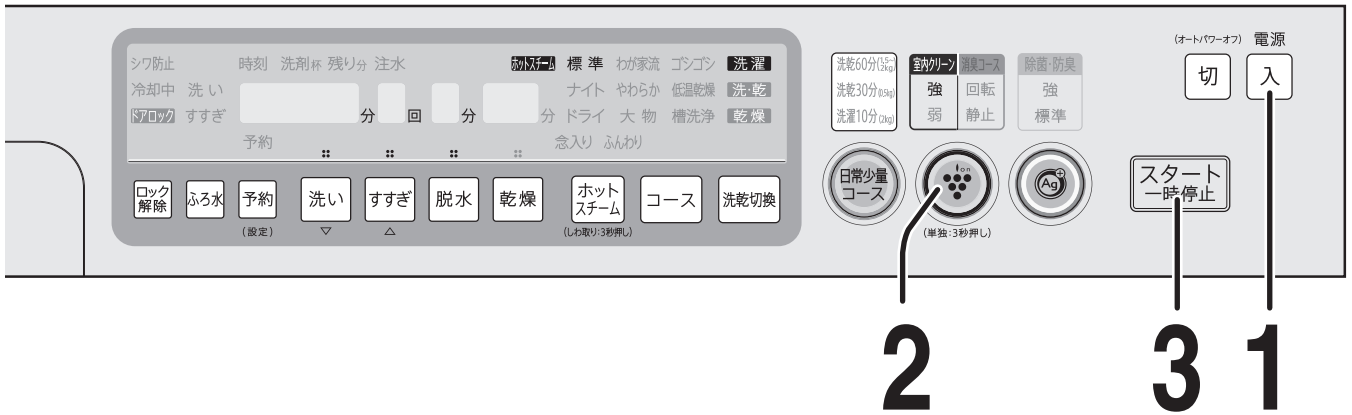

1 電源を入れ、洗濯物を入れてドアを閉める

- 必要に応じてコース、運転方法を選ぶ。



2 室内クリーン、強か弱を選ぶ

- ボタンの使いかたは [43ページ](#)
- 運転音が気になるときは「弱」をご使用ください。



3 スタートする



ピーツ ピーツ
洗濯や乾燥が終わったら

4 洗濯物を取り出しドアを閉める

- 乾燥後の「シワ防止」運転中は「ロック解除」ボタンでロックを解除してから洗濯物を取り出し、ドアを閉める。
- ドアを閉めると、室内クリーン運転が始まります。
ドアを閉めずに放置していると、ドアを開けてから30分後、自動的に室内クリーンが始まります。
- 室内クリーンの表示

● 運転が終了

残り時間等表示部 乾燥時間表示部



残り時間を表示すると室内クリーン運転を開始します。

- 室内クリーン運転時は「PC」を表示します。



- 2時間半運転後、自動的に電源が切れます。(お知らせ音は鳴りません)

運転終了後に自動的に室内空間に(同時にドラム内にも)プラズマクラスターイオンを放出。洗濯機置き場のカビ菌や雑菌を抑え、清潔に保ちます。(適用面積約2畳(約3.3m²)相当。また、脱水中や乾燥中にも、ドラム内にプラズマクラスターイオンを放出します。

- 室内クリーンの単独運転もできます。

●取り消すときは、ボタンのランプ(リング部)が消えるまで数回  を押します。

ボタンのランプ(リング部分)



●スタートすると、「室内クリーン」を記憶します。

●次回からは  を押さなくても、運転後に室内クリーンします。

●ドアを開閉してもすぐに「室内クリーン」が始まらないことがあります。

- ドラム内に水が残っているとき(排水後、「室内クリーン」が始まります)
- 乾燥運転後などにドラム内が高温のとき(ドラムを送風で冷やしてから(「冷却中」点滅)、「室内クリーン」が始まります)

●運転中は「強」「弱」を変更できます。

●運転中に「スタート」ボタンで一時停止できます。

●運転時間の変更はできません。

●途中で消すときは電源を切ってください。「室内クリーン」の「強」と「弱」が点滅後、電源が切れます。



単独運転するとき

室内クリーンを単独でも運転できます。

1 ドアを閉めたまま電源を入れる



2  を3秒以上押す

- 「ピーツ」と鳴って単独モードに入ります。
- 押し続けている間に表示が変わりますが、押し続けてください。
- 必要に応じて「強」か「弱」を選んでください。



3 スタートする

- 室内クリーン運転を始めます。
- 洗濯や乾燥後に設定してる場合と同様に2時間半後、自動的に電源が切れます。途中で切りたいときは、電源を切ってください。

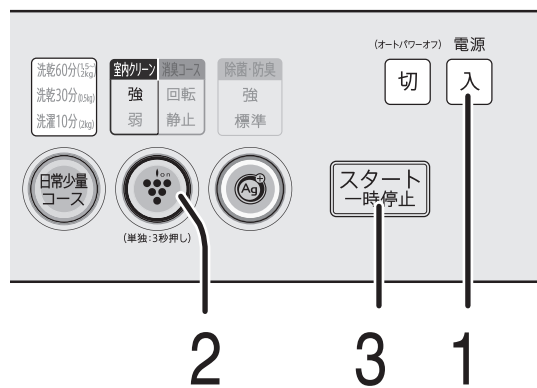

室内クリーンを定期的に運転できます

●ご旅行中お留守の間など、毎日決まった時間に室内クリーンの単独運転ができます。

設定のしかた

左記手順3のスタート前に、ご希望の運転開始時刻を予約する。

- 予約方法は [38ページ](#) をご覧ください。
- 電源を切ると解除します。

水洗いせずに消臭する

消臭コース

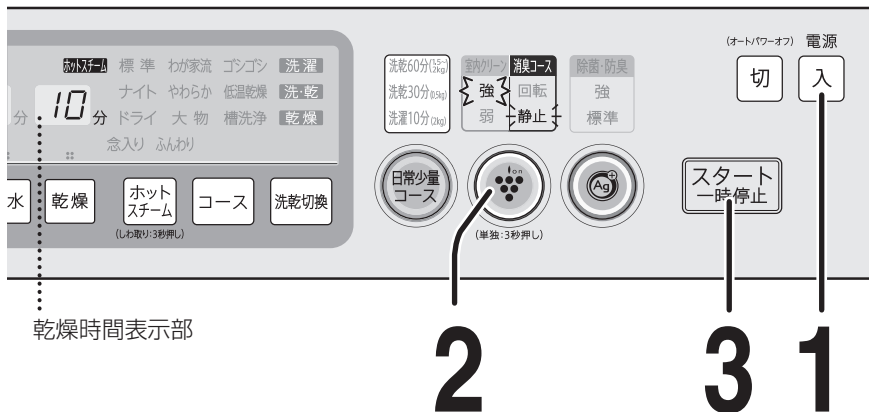

準備

- 消臭コースで運転できるものを確認する。[43ページ](#)
- 糸くず・砂・ペットの毛などの固形汚れは取り除く。
- ドラムや内ドアが濡れているときは、乾いた布で拭き取る。
- 「静止」の場合は必ず乾燥棚を取り付ける。
- 「回転」の場合、傷みの気になるものは市販の洗濯ネットに入れる。

1 蛇口を開けて電源を入れ、消臭したいものを入れてドアを閉める

- 消臭コースには水を使用します。必ず蛇口を開けてください。



2 で「消臭コース」の運転方法を選ぶ

- [43ページ](#) を参考に「ドラム静止」か「ドラム回転」、「10分」か「30分」の組み合わせを選びます。

乾燥時間表示部

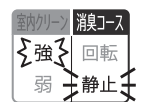

3 スタートする



終了後、室内クリーン運転をおこないます [40ページ](#)

4 消臭運転したものを取り出す

- 温風で熱くなった乾燥棚やドラムにご注意のうえ、すぐに取り出してください。ドアを閉めると室内クリーン運転を始めます。(約2時間半後電源が切れます)

- 消臭コース～室内クリーンの表示

- 消臭コースが終了

- 室内クリーンに切り替わる (「PC」点灯)

- 残り時間を表示したら室内クリーン運転開始



乾燥棚の使いかた

乾燥棚のセットのしかたは [33ページ](#) をご覧ください。
「ドラム回転」のときには、絶対に取り付けしないでください。
(回転して衣類や乾燥棚、本体を傷める原因)

乾燥棚に消臭したいものをのせる

- 重なった部分は消臭効果が表れにくい場合がありますので、できるだけ棚いっぱいを広げてのせてください。
- 軽く薄いものは、温風の吹出しで棚から飛ばされることがあります。棚に引っ掛けたり洗濯バサミで止めてください。

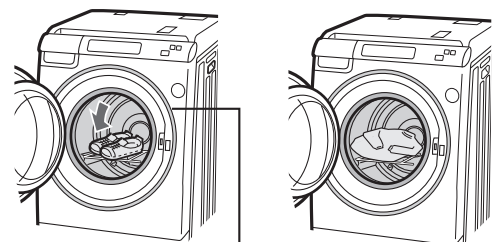

このあたりから温風が吹き出します。

ニオイだけを取りたい場合や、水洗いせずに消臭したいときにご利用ください。

- 容量2.0kg以下

消臭コースで運転できるもの・できないものをご確認ください

消臭コースで運転できるもの(例)

- ウール・アクリル・ポリエステル素材のもの ●革製品・絹製品
- 帽子 ●かばん ●スニーカー ●スリッパ ●ぬいぐるみ

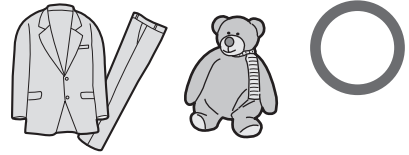

消臭コースで運転できないもの(例)

- 毛皮・雨などで濡れた革製品や絹製品 ●金属製品
- 和服・和装小物 ●ゴム・ビニール製品
- 油や溶剤が付着した衣類(油の酸化熱による自然発火や引火の原因)
 <例>食用油・動植物系油・機械油・灯油・軟膏・ガソリン・美容オイル(ボディーオイル・エステ系のオイルなど)・アロマオイル・ベンジン・シンナー・アルコール・ドライクリーニング油など
- 発泡ウレタン(スポンジ類)・ポリプロピレン繊維・樹脂(セルロース系)・手芸用ボンド・毛皮用接着剤などを使ったもの

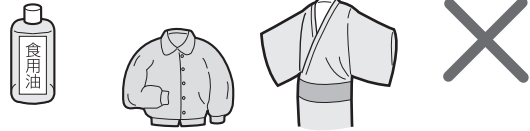

消臭コースの使い分け

こんなものに	運転内容	乾燥棚
薄手の衣類や小物に。	ドラム静止	10分
厚手の衣類やニオイのきついものに。		30分
「タンブラー乾燥はおさげください」の記載のない薄手の衣類や大きいものに。	ドラム回転	10分
「タンブラー乾燥はおさげください」の記載のない厚手のものやニオイのきついもの、大きいものに。		30分

の使いかた (押すごとに切り換わります)

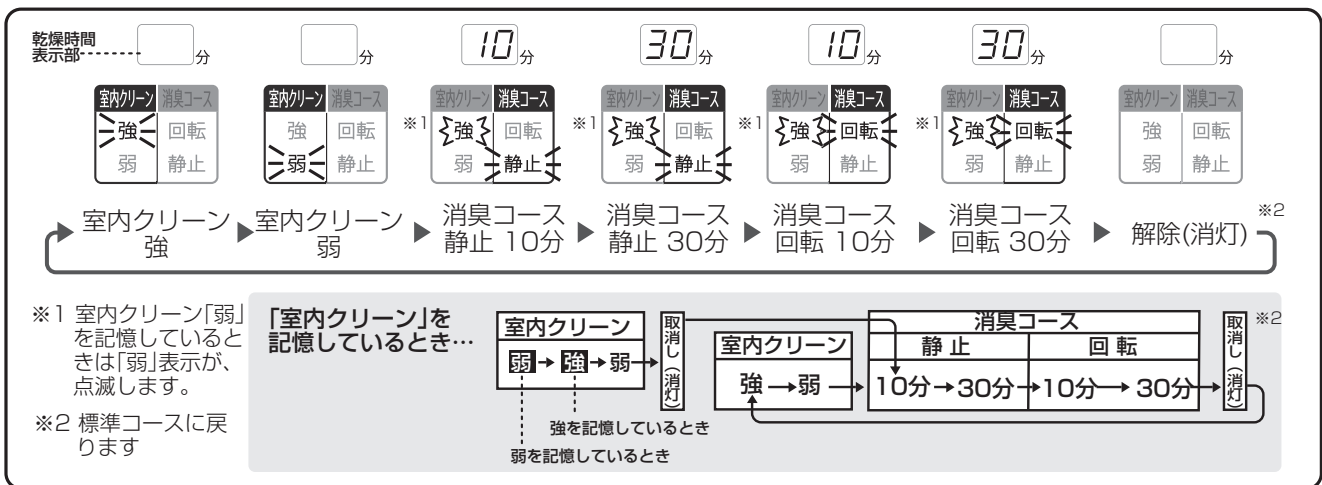

- 「除菌・防臭」「ふる水」「予約」は使えません。
- ホットスチーム「念入り」「ふんわり」は選べません。
- 洗濯・乾燥運転と併用できません。
- ペットなど、生きものは、絶対に入れないでください。

使いかた

水洗いせずに消臭する

お洗濯中に除菌・防臭したいとき

除菌・防臭 (Ag⁺ イオンコート)

お洗濯の最終すすぎ中に、本体に内蔵している Ag⁺ イオン発生装置から Ag⁺ イオンを含んだ水を給水し、衣類に Ag⁺ イオンを吸着させます。Ag⁺ イオンは衣類を除菌し、部屋干しの気になるニオイや着用時の汗や皮脂によるニオイを抑える他、静電気や花粉の付着も抑えます。

- ご使用前には [65ページ](#) も併せてご覧ください。



1 電源を入れ、洗濯物を入れてドアを閉める

- 必要に応じてコース、運転方法を選ぶ。

2 Ag⁺ イオンコートの使いかたを選ぶ



押すごとに切り換わります。

強
≧ 標準 ≦

≧ 強 ≦
標準

強
標準

「除菌・防臭 / 標準」 → 「除菌・防臭 / 強」 → 取消し

3 スタートする



- スタートすると(「強」で運転の場合でも)「標準」を記憶します。

- 次回からは  を押さずに「除菌・防臭」できます。

- 「強」は記憶されないため、ご使用のつど選んでください。

Ag⁺ イオンコートについてのご注意

- 衣類の「除菌・防臭」以外の目的には使用しないでください。(飲用など)
- Ag⁺ イオンコートした衣類を着用の際、お肌に異常を感じたときは、ご使用をおやめください。
- 柔軟剤や柔軟剤入りの洗剤、液体中性洗剤などを使用して Ag⁺ イオンコート後に天日干しすると、(とくに「強」使用で水圧が低いほど)衣類が黄ばむことがあります。
- 黄ばんだ衣類は、「除菌・防臭」も柔軟剤も使わずに粉末洗剤で洗濯すると戻ります。(漂白剤を使ったり、気になる部分を固形石けんでもみ洗いと、より効果的です)
- 一部の柔軟剤で、「除菌・防臭」を使わなくても変色するものもあります。

「標準」「強」の使い分け

除菌・防臭	こんなときに
標準	日常の衣類の Ag ⁺ イオンコートに。 すすぎ中に Ag ⁺ イオンコートします。
強	菌の気になるくつ下や、吸水性の悪い衣類に。 「標準」より高濃度のイオン水で、Ag ⁺ イオンコートします。 とくに2kg以下を「強」でおこなうと、くつ下のしつこい雑菌などへの除菌効果や、静電気の抑制効果が高まります。

Ag⁺イオンコートだけをしたいときに

(Ag⁺イオン機能を使わずに)まとめ洗いしたあと、一部の衣類を除菌・防臭したいときなどにご利用ください。

衣類(10.0kgまで)に Ag⁺イオンを含んだ水を通し、脱水します。

- 汚れているものは、あらかじめ洗ってすすいでおく。
- 洗剤や仕上剤を入れない。



Ag⁺イオンコートしたい衣類を入れて

1 電源「切」の状態
電源 を押しなが、電源 を押す。 *ピーツ*

- 設定後 を押すと「強」も選べます。



脱水時間を変更
できます

2 を押す。

- ドアをロックし、給水を始めます。
「Ag⁺イオンコート1回」と「脱水」を運転後終了します。



- 「すすぎなし」や「ふる水すすぎ1回」では「除菌・防臭」が使えません。
- 衣類の種類・洗剤・仕上剤・水質などにより、除菌効果が表れにくいことがあります。
 - 除菌効果が表れやすい条件・・・綿やポリエステルの衣類・粉末洗剤を使用
 - 除菌効果が表れにくい条件・・・吸水性の悪い衣類(ナイロン・ウール・アクリル・シルクなど)液体洗剤やのり剤を使用
- Ag⁺イオン発生装置は、約7年使えます。
 - 「除菌・防臭/標準」で1日1回10.0kgを標準コースでお洗濯の場合。(水質などにより異なります) ▶65, 68ページ
- Ag⁺イオンコートによる静電気の抑制は、繊維の種類や、しわ・傷み具合、また温度や湿度が高いときには、効果が感じられない場合があります。

上質に仕上げたいときに

ホットスチーム

洗濯中や乾燥中にはドラム内にスチームを自動的に発生させていますが【54ページ】、ホットスチーム「念入り」「ふんわり」を選ぶとより上質に仕上げられます。また、「しわ取りコース」では、着用前の衣類の気になるしわを軽減できます。

- 標準・わが家流・ゴシゴシ・ナイト・やわらか・低温乾燥の各コースに使用します。
- ホットスチームには水を使います。蛇口は必ず開けておいてください。

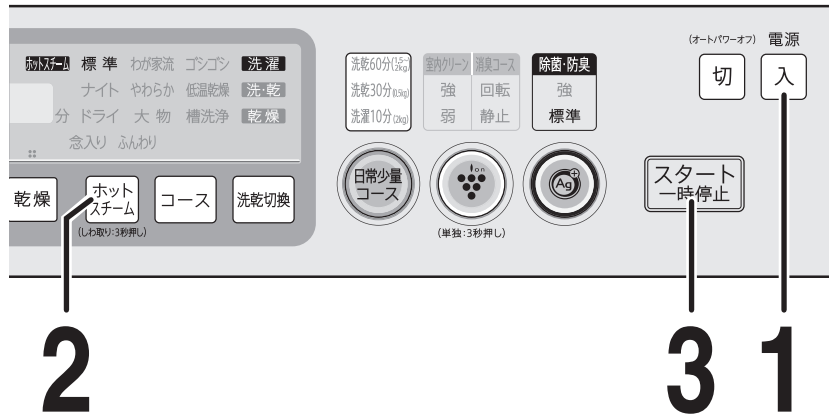

こんなときに	
念入り(洗い中)	洗いを念入りにおこないたいときに。(ホットスチームの時間を延長し、がんこな汚れを浮かせます)
ふんわり(乾燥中)	タオルなどを、よりふんわり仕上げたいときに。(ホットスチームで繊維を起毛させて仕上げます)

1 電源を入れ、洗濯物を入れてドアを閉める

- 必要に応じてコース、運転方法を選ぶ。

電源



2 ホットスチームの使いかたを選ぶ

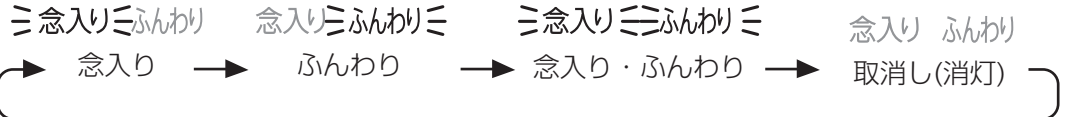

- 「念入り」は「洗い」があるとき、「ふんわり」は「乾燥(自動)」があるときに選べます。

3 スタートする



しわ取りコース(ホットスチーム単独運転)

- 着用前のカッターシャツやブラウスなどの気になるしわを、ホットスチームで軽減します。(衣類の種類や量・しわの程度によっては、しわが取れにくい場合があります)

運転時間	こんなものに	容量
15分	化繊混紡やポリエステル製のYシャツ、ブラウス、スカートなど	0.5kg以下
30分		1.0kg以下

1 電源を入れ **ホットスチーム** を3秒以上押す。

- 「ピーツ」と鳴って「しわ取り」コースに入ります。
- 取り消すときはもう一度「ホットスチーム」を3秒以上押します。



2 **乾燥** で「15分」または「30分」を選ぶ。

乾燥時間表示部



3 スタートする。

- 運転終了後はすぐに取り出してください。

設定内容の変更ができます



運転内容の変えかた (途中変更)

「洗い」中は、洗い時間・すすぎ回数・脱水時間・乾燥時間を変更することができます。

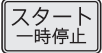
変更できるコース 標準・わが家流・ゴシゴシ・ナイト・やわらか・低温乾燥・大物の各コース

1  で「一時停止」する。

●洗濯物を追加したい場合は「ロック解除」を押して、ドアを開けて入れる。

2     で変更して再スタートする。(設定できる内容の詳細は [54, 55 ページ](#))

(例)  15分 1回 6分   25分 1回 6分
1回押すと、現在の内容を表示します。表示中に続けて押すと、変更できます。





ご注意

- 「洗い」中でも、終わりに近づくと変更できません。
- 「コース」の変更、「除菌・防臭」の強・標準変更や追加・取消し、「乾燥」の追加・取消し、「ふる水」設定は、運転が始まるとできません。
- 「室内クリーン」の強・弱変更、追加・取消しは洗い～すすぎ中にできます。
 - 脱水・乾燥のときには強・弱変更のみできます。
- ドアを開けているときは、水や泡がこぼれやすいので、ご注意ください。
 - 洗濯物を追加する場合、押し込まないでください。水面が上がって水があふれます。
 - ドアに付着した水や泡が、床に流れることがあります。(タオルなどで拭いてください)

チャイルドロックをかける

電源が切れているときに、お子様がドラムに閉じ込められるのを防止します。

- チャイルドロック中はドアがロックされ、(電源スイッチを除く)すべてのボタンが操作できなくなります。

設定・解除のしかた 電源を入れて  を押しながら、  を押す。

- 設定する時は、必ずドアを閉めてください。外ドアや内ドアが開いていると「E02」や「E27」でお知らせします。

 約3秒間「」を表示して電源が切れます。

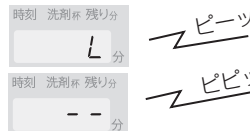

 通常表示に戻ります



電源「入」時を「洗濯～乾燥」にする



工場出荷時の初期状態では、電源を入れると「洗濯(洗い～脱水)」運転(「洗濯」表示点灯)が設定されています。ふだん、「洗濯～乾燥」をよくお使いの場合、記憶させることができます。(標準コースのみ)

設定のしかた 電源を入れ、  で「洗・乾」を選び、もう一度3秒以上押す。

- 「ピーツ」と鳴って、受け付けます。次に電源を入れたとき「洗濯～乾燥(「洗・乾」表示点灯)」を表示します。
- 「洗濯のみ」に戻るときも、同様に  で「洗濯」を選んでから、もう一度「ピーツ」と鳴るまで3秒以上押す。

終了音(ピーツピーツ)を消す

運転終了時のお知らせ音と、「シワ防止」運転時の終了音を、消すことができます。(終了音のみ「切」となります。エラーのお知らせなどは、通常通り報知します)

設定・解除のしかた スタート後に  を押しながら  を押す。

- 「ピツ」と音がすれば「切」になっています。●「ピピツ」と音がすれば「入」になっています。

上質に仕上げたいときに

使いかた

設定内容の変更
ができます

必要ときに

設定内容の変更ができます (つづき)

「シワ防止」運転をやめる

乾燥終了後の「シワ防止」運転をしないように、設定することができます。

- 「シワ防止」運転を解除(「シワ防止」表示消灯)しても、衣類やドラム内を冷やすために乾燥終了後1時間、送風運転をおこないます。「ロック解除」してすぐに取り出してください。

設定・解除のしかた	電源「切」の状態ですべてのボタンを押しながら、電源を入れる。
設定すると	「シワ防止」運転をおこないません。シワ防止 (消灯) → ピーツ
解除すると	「シワ防止」運転をおこないます。シワ防止 (点灯) → ピーツ

乾燥仕上がり具合を調整する

「自動」で仕上がる乾燥具合を、念入りやひかえめに調整できます。

1 電源「切」の状態ですべてのボタンを押しながら、電源を入れる。

2 乾燥 を押して調整する。
●押すごとに切り換わります。

3 スタート一時停止 を押す。
●記憶して電源が切れる。
●念入りやひかえめに調整後は、スタート後の工程表示や乾燥中に右の通り表示します。

仕上がり具合	こんなときに
標準	通常の乾燥(変更なし)
念入り	厚物やしっかり乾かしたいとき(乾燥時間が長くなる)
ひかえめ	しわを抑えたいとき(時間が少し短かいので、湿り気が残ったり乾きむらができることがある)

水量を多めに調整する

「洗い」の水量を、多めに調整できます。

1 電源「切」の状態ですべてのボタンを押しながら、電源を入れる。

2 洗い を押して調整し、スタート一時停止 を押す。
●記憶して電源が切れる。

調整できるコース
標準・わが家流・ゴシゴシ・ナイト・やわらか・低温乾燥・洗乾60分・洗乾30分・洗濯10分の各コース

自動のスチーム運転をやめる

洗いや乾燥中のスチームの発生を止めることができます。

設定・解除のしかた 電源「切」の状態ですべてのボタンを押しながら、電源を入れる。

設定すると スチームを発生しません。ホットスチーム (消灯) → ピーツ

解除すると スチームを発生します。ホットスチーム (点灯) → ピーツ

●自動のスチーム発生をやめていても(「ホットスチーム」表示消灯)、ホットスチーム「念入り」「ふんわり」は選べます。46ページ

消臭コースの室内クリーン運転をやめる

消臭コース終了後自動的におこなう、室内クリーン運転を止めることができます。

設定・解除のしかた 電源「切」の状態ですべてのボタンを押しながら、電源を入れる。

設定すると 室内クリーン運転をおこないません。ピーツ (消臭コース中、室内クリーン「強」または「弱」消灯)

解除すると 室内クリーン運転をおこないます。ピーツ (消臭コース中、室内クリーン「強」または「弱」点滅)

室内クリーン	消臭コース
強	回転
弱	静止

室内クリーン	消臭コース
強	回転
弱	静止

各種設定の初期化

すべての設定を工場出荷時の状態に戻します。

●「終了音」などの各種設定解除の他、わが家流の登録内容なども消え、すべてが元に戻ります。

設定のしかた 電源「切」の状態ですべてのボタンを押しながら、電源を入れる。

●「ピーツ」と鳴って電源が切れたら初期化完了。

お手入れ

警告



お手入れのさいは、必ず電源プラグをコンセントから抜く。



本体各部に水をかけない(ショート・感電の原因)

(感電・けがの原因)

洗剤ケース

ご使用ごとにお手入れを

お手入れせずに使用を続けると、かびや異臭などの汚れや水漏れの原因になります。

- 水洗いし、水分を拭き取る。
- 洗剤ケースをはずした本体側に洗剤などが残っている場合も、拭き取る。
- 気温が低い場合、乾燥終了後とっての内側に水滴が付着することがあります。乾いた布などで拭き取ってください。

はずしかた

止まるまで引き出して先端を持ち上げると、かかりがはずれて取り出せます。

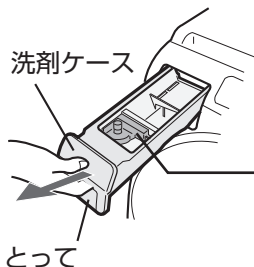

カバー(青色)もはずして洗う。
● お手入れ後は奥まで押し込んで確実に取り付ける。

取り付けかた

先端を軽くはめ、まっすぐに押し込む。



PC(プラズマクラスター)フィルター

1カ月に1回程度 PC
フィルター

流通コード	210 337 0388
希望小売価格	1,470円 (税抜価格1,400円)

はずしかた

- 1 ふたを開けてつまみを引き上げる
- 2 メッシュ部のほこりを取り除く。
● 汚れが取れにくいときは水洗いし十分に乾かしてから取り付けます。

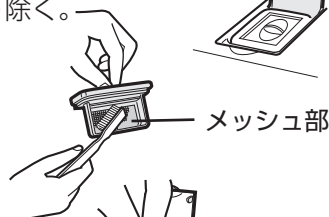

取り付けかた

元通りセットして、ふたを閉める。
● 左右を正しくセットします。
(逆には入りません)

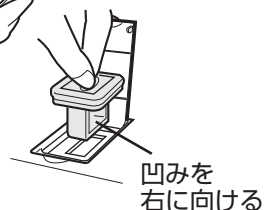

給水ホース接続口

51ページ

ドラム

51ページ

ドアパッキン

50ページ

糸くずフィルター

50ページ

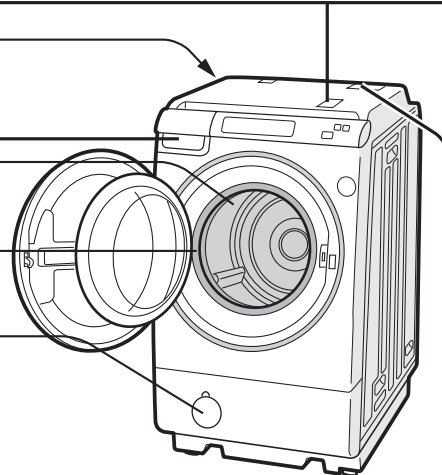

乾燥フィルター

乾燥するたび(「U04」が出たときも)掃除する 69ページ

はずしかた

- 1 上に引き上げて取り出す。
- 2 メッシュ部のほこりを取り除く。
● フィルターを開いて掃除します。
● 汚れが取れにくいときは水洗いし乾いた布で拭き取ってください。

取り付けかた

元通りセットする。

- 正しく取り付けしていないと「E29」でお知らせします。 70ページ

- 時間を選んで乾燥したとき、「乾燥仕上がり具合調整/ひかえめ」を選んだとき 48ページ、また気温が低いときは乾燥終了後、乾燥フィルターやその周辺が濡れていることがあります。タオルなどで拭き取ります。

乾燥フィルター

流通コード	210 337 0382(N色) 210 337 0387(R色)
希望小売価格	3,150円 (税抜価格3,000円)

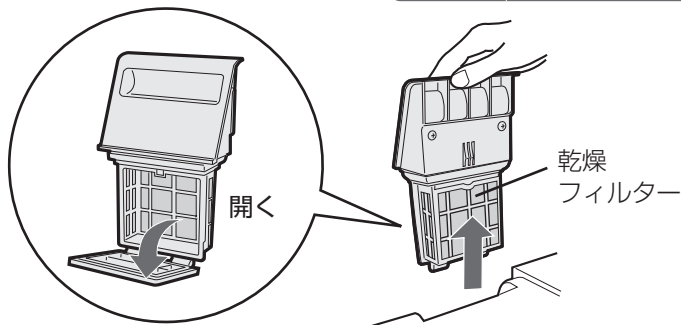

設定内容の変更ができます／お手入れ

お手入れ

必要なときに

お手入れ

警告



お手入れのさいは、必ず電源プラグをコンセントから抜く。
(感電・けがの原因)



本体各部に水をかけない
(ショート・感電の原因)

糸くずフィルター

1~2週間で使用ごと、または「UF」 [69ページ] が出たときに

凍結予防などのさいも、ここから水を抜きます。

準備

●お手入れ前に蛇口を閉め、内ドア・外ドアともに確実に閉めてください。

●多量の残水が出る場合がありますので、個別運転「脱水だけしたい」 [25ページ] を参考に排水をおこない、洗面器などの水受けを用意してください。

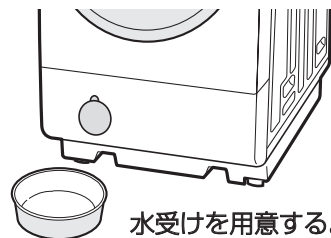

水受けを用意する。

はずしかた

1 カバーを手前に開く。

2 つまみを少しずつゆるめて、徐々に水を出す。

3 水が出なくなれば、さらに回して、糸くずフィルターを引き出す。

糸くずや異物を取り除きます。

●本体側にも糸くず・異物があれば取り除いてください。

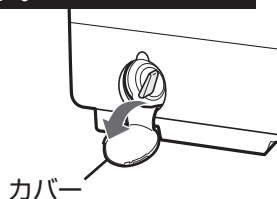

カバー

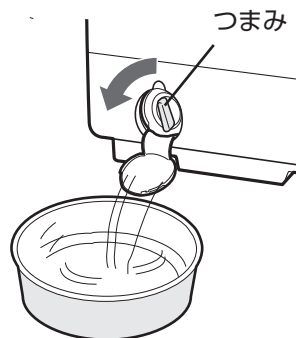

つまみ

取り付けかた

1 フィルターを差し込んで締め付ける。

●つまみを右に回して、最後まで確実に締め付けてください。
(↓ 印と溝を合わせる)

ゆるんでいると水漏れの原因になります。

2 カバーを元通り閉じる。

●カバーが閉まらない場合は、フィルターが確実に締め付けられていないおそれがあります。正しく締め付け直してから、カバーを閉めてください。

(カバーを無理に閉めないでください。破損の原因になります)



ご注意

●「E03」表示が出ているときは、糸くずフィルターが詰まっているおそれがあります。多量の残水が残っていることがありますので、必ず洗面器などで水を受けて、つまみを少しずつゆるめて、水を抜いてください。

●乾燥中も、糸くずフィルターは必ず正しく取り付けてください。水冷除湿式のため、正しく取り付けしていないと水漏れします。

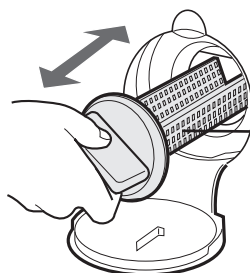

パッキン部やねじ部の糸くずも取り除いてください。取り付けのさい、十分に閉まらなかったり、水漏れの原因になります。

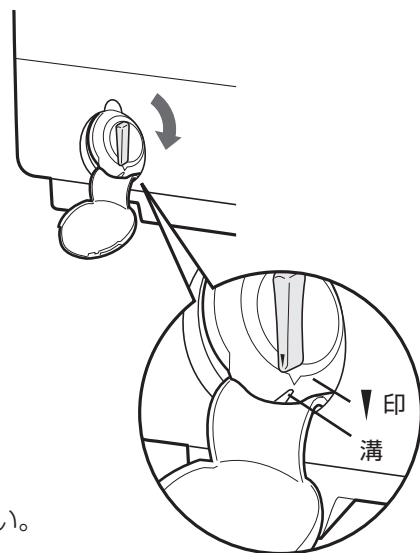

本体・ドアパッキン・ドア

ほこりや糸くず・汚れが気になるときに

●よく絞った柔らかい布で拭き取る。(揮発性溶剤・クレンザーなどは使わないでください)

●ドアパッキンにぬめりがあるときは、酸素系漂白剤をしみ込ませた布で拭く。
(軟らかいので、傷が付かないようにご注意ください)

●内ドアのガラス面やドアパッキンに糸くずなどが付いているときは取り除く。
(次の運転中、衣類に付着したり水漏れの原因になります)

●ドアに液体洗剤・柔軟剤・漂白剤などが付いた場合は、すぐに水を含ませた布で拭き取ってください。
(放置するとドアが変色する原因になります)

お手入れのあと、はずした部品は必ず取り付けてください。取り付けずに運転すると、洗濯物や製品を傷めたり、故障の原因になります。



お願い

フィルター類は消耗品です。破れたときは、お買いあげの販売店でお買い求めください。

給水ホース接続口

水の出が悪くなったときに

給水ホースのはずしかた

- 1 給水ホースをはずす。
 - ① 蛇口を閉じて電源を入れる。
 - ② 槽洗浄を約15秒運転する。
 - ③ 電源を切り、ホースをはずす。
- 2 歯ブラシなどで、ごみを取り除く。



ごみをフィルターの内側に入れない

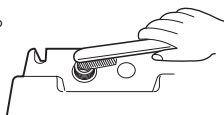

給水弁フィルター

流通コード	210 337 0251
希望小売価格	315円(税抜価格 300円)

給水弁フィルターは必ず取り付ける。

- 給水弁にごみが入って故障することがあります。破れたりごみが取れなくなったときは、別売の給水弁フィルターをお買い求めください。
- フィルターは先の細いドライバーなどで引き出せます。取り付けのさいは、必ず奥まで押し込みます。確実に取り付けないと給水弁故障の原因になります。

ドラム (ステンレス槽)

- 洗濯終了後はすぐに取り出し、よく絞った柔らかい布で拭く。
- さびに気付いたら、市販のステンレス用(台所用)洗剤で拭き取る。
- 汚れやカビが気になったら、槽洗浄コースをご利用ください。[52ページ](#)

ふる水ホース (ふる水フィルター)

ふる水吸水が弱くなったら

- 1 カバーをはずしてフィルター類を分解する。

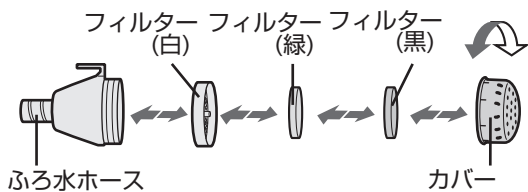

- 2 フィルター類は、水の中で汚れを落とす。



ふる水ホースは、強めの水圧で水道水を流して内部の汚れを落とす。

- 3 元の順に組み立てて、カバーで確実に締め付ける。フィルター類は正しく組み立てます。はずしたまま使用しないでください。(糸くずなどが詰まり、故障の原因になります)

水が凍ったときは

以下の方法で、溶かしてからご使用ください。

- 1 水栓・給水ホースの接続部は、蒸しタオルで包む。

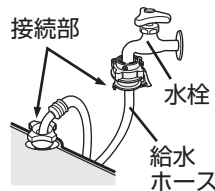

- 2 給水ホース・ふる水ホースは、約40℃のお湯につける。

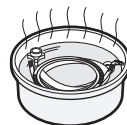

- 3 約40℃のお湯を2~3Lドラムに直接入れて、10分程度放置する。

溶けたあとは、次の洗濯に備えて必ず排水しておいてください。

約40℃を2~3L

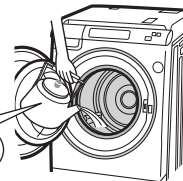

凍るのを防ぐために

- 1 蛇口を閉めて、給水ホース・ふる水ホースをはずしホース内の水を抜く。(給水ホースのはずしかたは上記「給水ホース接続口」をご覧ください。)
- 2 槽内の水を抜く。糸くずフィルターのお手入れの要領で水を抜きます。[50ページ](#)
- 3 上部に毛布などをかける。ふる水ポンプ内には水が残っています。凍らないように保温してください。



ドラムの汚れやニオイが気になったら

槽洗浄コース (洗浄 / 洗浄～乾燥 / 乾燥)

ドラムの汚れやニオイ・かびなどが気になるときに。

- 「洗いなし」を選ぶと Ag⁺イオン水でドラム内を清潔に保つことができます。週1回程度のお手入れにご利用ください。



ご注意

- 洗濯物や衣類用の洗剤・台所用漂白剤などは絶対に入れないでください。
- 「洗いなし」のときは、洗濯槽クリーナーを入れないでください。
- 換気を十分におこなってください。

1

電源を入れる

電源



2

コースで「槽洗浄」を選ぶ

2 洗浄時間の変更は で選ぶ

- 「8時間」「2時間」「洗いなし」が選べます。

2 「洗濯～乾燥(洗・乾)」 「乾燥」は で選ぶ

≡ 槽洗浄 ≡



3

洗浄(洗濯)

洗浄(洗濯)～乾燥

洗濯槽クリーナーを直接ドラムに流し込む

- 「洗いなし」のときは入れない。

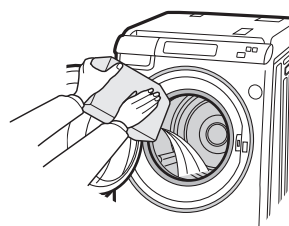

乾

3

洗

洗乾

4

スタートする

スタート
一時停止

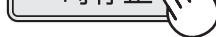

洗浄(洗濯)

ドラム回転とつけ置き主体の洗浄をおこなう。

運転終了

乾燥後の「シワ防止」運転はありません。

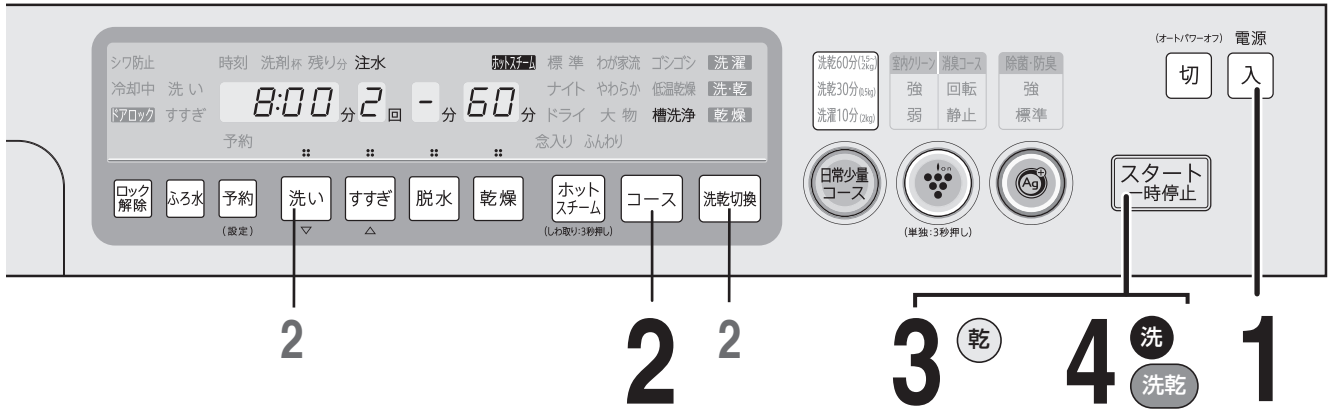

洗浄時間の使い分け例

こんなとき	用意するもの	洗い(洗浄)時間	所要時間 (「洗い(洗浄)」～ 「すすぎ」～「脱水」)
かびや汚れが 気になるときに (汚れがひどいとき)	洗濯槽クリーナー (別売品 71 ページ) 約半量	8:00	約8時間半
かびや汚れ防止に (1か月に1回程度)	市販の 洗濯槽クリーナー (使用量などは表示に したがってください)	2:00	約2時間半
Ag ⁺ イオン水で ドラム内を清潔に 保ちます*。 1週間に1回程度 のお手入れに	(何も入れない)	(洗いなし)	約10分

*あらかじめ「除菌・防臭/標準」を設定しています。
高濃度の「強」も選べます。

- 室内クリーンするときは で選ぶ [40 ページ](#)
- 除菌・防臭するときは で選ぶ [44 ページ](#)
- ふろの残り湯を使うときは で選ぶ [36 ページ](#)
- 「ホットスチーム」「予約」は使えません



お願い

- 洗濯槽クリーナー以外は使わないでください。
槽洗浄専用コースのため、衣類用洗剤や台所用漂白剤などを使うと、泡立った洗剤があふれて、水漏れの原因になることがあります。

乾燥

スタートする



乾燥

通常の衣類乾燥より高温で乾燥。
(乾燥時間：約60分)

コースの詳細

●洗濯のみ ●洗濯～乾燥

コース		容量	自動運転					所要時間の目安 ^{※4}
			洗い	すすぎ	脱水	乾燥		
標準 (わが家流)	洗濯	10.0kg以下	9～11分★	※1 シャワー →ため1回	5分		約26～35分	
	洗濯～乾燥	6.0kg以下	9～10分★		自動 ^{※3}	約40～240分★	約100～300分	
ゴシゴシ	洗濯	10.0kg以下	11～15分★	※1 シャワー →ため2回	5分		約34～47分	
	洗濯～乾燥	6.0kg以下	11～12分★		自動 ^{※3}	約40～240分★	約100～300分	
ナイト	洗濯	10.0kg以下	11～15分★	注水2回	8分		約44～54分	
	洗濯～乾燥	6.0kg以下	11～12分★		自動 ^{※3}	約40～310分	約140～360分	
やわらか	洗濯	10.0kg以下	9～11分★	※1 シャワー →ため1回	12分		約35～44分	
	洗濯～乾燥	6.0kg以下	9～10分★		自動 ^{※3}	約40～250分★	約100～310分	
低温乾燥	洗濯～乾燥	4.5kg以下	9～10分★	※1 シャワー →ため1回	自動 ^{※3}	約100～240分	約160～320分	
ドライ	洗濯	1.5kg以下	9分	ため3回	ソフト1分		約33分	
大物	洗濯	(毛布は)4.7kg以下	11～12分	ため3回	7分		約58～59分	
	洗濯～乾燥	(毛布は)4.0kg以下			自動 ^{※3}	約60～210分	約140～290分	
槽洗浄	洗濯(洗浄)		※2 8時間	注水2回	3分		約8時間半	
	洗濯(洗浄)～乾燥				60分	約9時間半		
洗濯10分	洗濯	2.0kg以下	3分★	注水1回★	2分		約10分	
洗乾30分	洗濯～乾燥	0.5kg以下	3分★	注水1回★	自動 ^{※3}	20分	約30分	
洗乾60分	洗濯～乾燥	2.0kg以下	3分★	注水1回★	自動 ^{※3}	50分	約60分	

★印は、自動運転でホットスチームを発生する工程です。ホットスチーム発生中には「ホットスチーム」表示が点滅します。ホットスチーム発生がすべて終了した時点で「ホットスチーム」表示が消灯します。

各コースで使える機能 (○: 使えます - : 使えません)

	標準	わが家流	ゴシゴシ	ナイト	やわらか	低温乾燥	ドライ	大物	槽洗浄	洗濯10分	洗乾30分	洗乾60分
ホットスチーム	○	○ 登録可	○	○	○	○	-	-	-	-	-	-
	○	○ 登録は「標準」	○	○	○	○	○	○	○	○	○	○
ふろ水	○	○ 登録可	○	○	○	○	○	○	○	○ 「洗い」のみ	○ 「洗い」のみ	○ 「洗い」のみ
予約	○	○ 登録不可	○	○	○	○	-	○	-	○	○	○

コース	選べる時間(回数)			
	洗い	すすぎ ^{※5}	脱水	乾燥
標準 (わが家流)			洗濯 「-」(自動)→1分→2分→ …<1分刻み>…→ 8分→9分→消灯(なし)→ 「-」(自動)→…	「-」(自動)→10分→20分 →30分→40分→60分→ 90分→2H→3H→ 消灯(なし)→「-」(自動)→…
ゴシゴシ				
ナイト	「-」(自動)→5分→6分→7分→8分 →10分→12分→15分→20分 →25分→30分→40分→消灯(なし) →「-」(自動)→…	「-」(自動)→ため1回→ 注水1回→ため2回→ 注水2回→ため3回→ 注水3回→注水4回→ 消灯(なし)→「-」(自動) →…		「-」(自動)→10分→20分 →30分→40分→60分→ 90分→2H→3H→4H→ 5H→消灯(なし)→「-」(自動) →…
やわらか			洗濯～乾燥 <変更不可>「-」(自動)	【「標準」と同じ】
低温乾燥				【「ナイト」と同じ】 ^{※7}
ドライ ^{※6}	9分←→消灯(なし)	ため3回←→消灯(なし)	ソフト1分←→消灯(なし)	
大物	「-」(自動)→6分→7分→8分→10分→ 12分→15分→20分→25分→30分→ 40分→消灯(なし)→「-」(自動)→…	【「標準」と同じ】	【「標準」と同じ】	【「標準」と同じ】
槽洗浄	8:00→2:00→消灯(なし)→8:00 →…	<変更不可> (注水2回または1回)	<変更不可>(3分)	<変更不可>(60分)
^{※6} 洗濯10分			2分延長可<取消不可>	
洗乾30分	2分延長可<取消不可>	1分延長可<取消不可>	<変更・取消不可>「-」(自動)	<変更・取消不可>(20分)
洗乾60分				<変更・取消不可>(50分)

- ※1 洗濯容量によってはシャワーすすぎをおこなわない場合もあります。
- ※2 「洗い」中に多量の泡を検知したときには、すぐに「すすぎ」に移行します。その場合、所要時間も短くなります。
- ※3 「洗濯～乾燥」の脱水「自動」は、効率良く乾燥するため布をほぐす運転をおこなうので、「洗濯のみ」より時間が長くなります。
- ※4 所要時間は、給水時間(約11L/分)・排水時間・バランス制御・標準的な乾燥時間・送風時間などを含んだ目安です。衣類の種類や量・組み合わせ・室温・水圧・水温・排水状態・センサー検知・布の片寄り具合などにより実際の所要時間が変わります。
- 「洗濯～乾燥」および「乾燥」の所要時間の目安は室温20℃、水温20℃で運転の場合です。室温が5℃以下または、30℃以上のときや、水温が30℃以上になると、所要時間の目安を超えて長くなります。また乾燥フィルター・糸くずフィルターの詰まり、排水状態、衣類の量・種類などによってもさらに大幅に延びることがあります。
- ※5 ● シャワーすすぎは選べません。
(上表「自動運転」でシャワーすすぎ設定のコースでは「すすぎ自動」を選んだとき、シャワーすすぎになります)
●すすぎ中に  を押しと、すすぎの残り回数を表示します。
- ※6 洗濯～乾燥の連続運転はできません。
- ※7 「乾燥なし」は選べません。

- 洗濯量はJIS(日本工業規格)に規定の布地によるもの、乾燥量は日本電機工業会(JEMA)基準の衣類です。
- 衣類の種類、大きさ、厚さなどにより洗える量や乾燥できる量が変わります。動き具合を見て調節してください。

スリッパ
(混紡約150g)



カッターシャツ
(混紡約200g)



ブリーフ
(綿約50g)



くつ下
(混紡約50g)



長袖アンダーシャツ
(綿約150g)



バスタオル
(綿約300g)



パジャマ(上下)
(綿約500g)



タオル
(綿約70g)



ブラウス
(混紡約200g)



シーツ
(綿約500g)



コースの詳細 (つづき)

●乾燥のみ

コース	容量	自動運転	選べる時間
標準 (わが家流 ゴシゴシ)	2.0kg以下	約 60~120分	「-」(自動)→10分→20分→30分→40分→60分→90分→2H→3H →消灯(なし)→「-」(自動)→…
	2.0~4.0kg	約120~180分	
	4.0~6.0kg	約180~240分	
ナイト	6.0kg以下	約 60~400分	「-」(自動)→10分→20分→30分→40分→60分→90分→2H→3H →4H→5H→消灯(なし)→「-」(自動)→…
やわらか	6.0kg以下	約 60~250分	【「標準」と同じ】
低温乾燥	4.5kg以下	約 150~400分	【「ナイト」と同じ(乾燥なし(消灯)は選べません)】
ドライ	0.5kg以下		10分→20分→30分→40分→60分→90分→2H→3H→消灯(なし)→ 10分→…
大物	(毛布は)4.0kg以下	約 60~320分	【「標準」と同じ】
槽洗浄		約60分	変更不可(60分)

- 乾燥の目安時間は室温20℃、水温20℃で運転の場合です。
室温が5℃以下または、30℃以上のときや、水温が30℃以上になると、所要時間の目安を超えて長くなります。また乾燥フィルター・糸くずフィルターの詰まり、排水状態、衣類の量・種類などによってもさらに大幅に延びることがあります。

運転中の基本的な動き(標準コース)

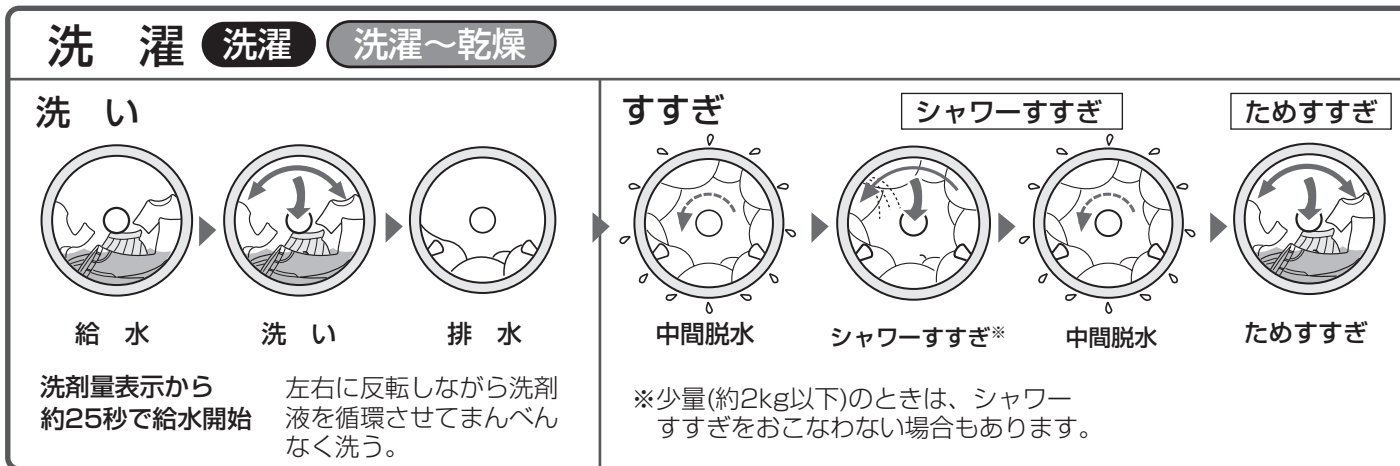

仕様

種類	ドラム式電気洗濯乾燥機	乾燥時消費電力	1250W
電源	100V 50/60Hz共用	運転音	洗い時27dB、脱水時36dB、乾燥時43dB
標準洗濯・脱水容量	10.0kg (乾燥時の布の質量)	洗濯の方式	ドラム式
標準乾燥容量	6.0kg (乾燥時の布の質量)	乾燥方式	水冷除湿形回転ドラム式
標準使用水量	(洗濯時) 67L (洗濯～乾燥時)90L	水道水圧	0.03~0.8MPa
電動機定格消費電力	(洗濯) 300W (循環ポンプ) 50W	外形寸法※	幅640×奥行713×高さ1055 (mm)
電熱装置定格消費電力	(乾燥) 1200W	製品重量	73kg



すすぎ表示の見かた

注水 -回	注水 1回	注水 1回	注水 2回	注水 2回	注水 3回	注水 3回	注水 4回	注水 回
自動	ためすすぎ 1回 (ため)	注水すすぎ 1回 (注水)	ため2回 (ためため)	注水2回 (注水注水)	ため3回 (ためためため)	注水3回 (注水注水ため)	注水4回 (注水注水注水ため)	すすぎなし

すすぎの種類

シャワーすすぎ

(シャワー) → (脱水)

回転しながら、洗濯物全体に水をしみこませ、脱水で絞ってすすぐ。

ためすすぎ

一定量まで給水後、すすぎ液を循環させながらすすぐ。

注水すすぎ

一定量まで給水後、すすぎ液を循環させ、さらに注水しながらすすぐ。

乾燥 (乾燥) (洗濯～乾燥)

「シワ防止」
運転

{ シワ防止 }

排水

脱水

「洗濯～乾燥」ではヒーターを入れながら脱水する。

乾燥

送風運転

センサーで乾燥具合を検知する。

乾燥終了後の置きじわを防ぐため、間欠的な送風運転をおこないます。(最長2時間まで、運転が続きます) 乾燥は終わっていますので、「ロック解除」ボタンでドアを開け、早めに取り出してください。

- 「シワ防止」運転中は、お知らせのため、30分ごとに終了音が鳴ります。

※幅には排水ホース、高さには給水ホースを含んでいます。

- 左表は(社)日本電機工業会の洗濯機性能評価基準による。
- 電源プラグを差し込んだ状態で、電源スイッチを「切」にしたときの待機時消費電力は0(ゼロ)です。
- 本機はヘルツ(Hz)フリーです。

転居により電源周波数が変わっても、部品の取り換えや調整の必要はありません。

ふろ水ポンプ

定 格	AC100V 50/60Hz共用
揚 水 量	揚程1m 12L/分
長さ4m時	



保証とアフターサービス

よくお読みください



修理を依頼される時は **出張修理**

1 「こんなときは？」 [60～67ページ]
「お知らせ表示・エラー表示」 [68～70ページ]
を調べてください。

2 それでも異常があるときは使用をやめて、
必ず電源プラグを抜いてください。

3 お買いあげ販売店に次のことをお知らせください。

- 品名：ドラム式電気洗濯乾燥機
- 形名：(本書の表紙に記載)
- お買いあげ日(年月日)
- 故障の状態(できるだけ具体的に)
- ご住所(付近の目印も併せてお知らせください)
- お名前 ●電話番号 ●ご訪問希望日

保証書(別添)

- 保証書は「お買いあげ日・販売店名」などの記入をお確かめのうえ、販売店から受け取ってください。保証書は、内容をよくお読みの後、大切に保存してください。
- 保証期間…お買いあげの日から1年間です。保証期間中でも有料になることがありますので、保証書をよくお読みください。

保証期間中

- 修理に際しましては保証書をご提示ください。保証書の規定にしたがって販売店が修理させていただきます。

保証期間が過ぎているときは

- 修理すれば使用できる場合には、ご希望により有料で修理させていただきます。

補修用性能部品の保有期間

- 当社はドラム式電気洗濯乾燥機の補修用性能部品を製品の製造打切後、6年保有しています。
- 補修用性能部品とは、その製品の機能を維持するために必要な部品です。

修理料金のしくみ

- 修理料金は、技術料・部品代・出張料などで構成されています。

技術料	故障した製品を正常に修復するための料金です。
部品代	修理に使用した部品代金です。
出張料	製品のある場所へ技術者を派遣する場合の料金です。

廃棄時にご注意

- 2001年4月施行の家電リサイクル法ではお客様がご使用済みの電気洗濯機を廃棄される場合は、収集・運搬料金と再商品化等料金をお支払いいただき、対象品を販売店や市町村へ適正に引き渡すことが求められています。

一般家庭用以外の目的でご使用になる場合

- 美容院や美容院・寮・病院など、一日の使用時間が一般家庭に比べて極端に長い場合や、薬品が付着した衣類を洗濯や乾燥する場合には、短期間で部品の交換が必要になることがあります。この場合は、保証期間の対象になりませんので、原則として有料修理となります。お買いあげの販売店にご相談のうえ、定期的な点検を受けてお使いになることをおすすめします。

便利メモ

お客様へ…

お買いあげ日・販売店名を記入されると便利です。

お買いあげ日	販売店名
年 月 日	電話() —

愛情点検



長期ご使用の場合は商品の点検を!

こんな症状はありませんか?

- ときどき運転しないときがある。
- 運転中ドアのロックがかからない。
- 水漏れする。(ホース・水槽・水栓つぎてなど)
- こげくさいにおいがする。
- 運転中に異常な音や振動がある。
- さわると、ピリピリ電気を感じる。
- 電源コード、プラグが異常に熱い。

故障や事故の防止のため、使用を中止し電源プラグをコンセントから抜き、必ず販売店に点検をご依頼ください。なお、点検・修理に要する費用は販売店にご相談ください。

- 左記症状がなくても、お買いあげ後5年程度たちましたら、安全のためや能力低下を防ぐため、点検をおすすめします。点検費用については販売店にご相談ください。

お客様ご相談窓口のご案内

修理・使いかた・お手入れ・お買い物などのご相談・ご依頼、および万一、製品による事故が発生した場合は、**お買いあげの販売店、または下記窓口にお問い合わせください。**
 電話番号をお確かめのうえ、お間違いのないようにおかけください。
 FAX送信される場合は、製品の形名やお問い合わせ内容のご記入をお願いいたします。



「よくあるご質問」「メールでのお問い合わせ」
 などはホームページをご活用ください。



シャープサポートページ
<http://www.sharp.co.jp/support/>



使用方法・お買い物相談 など

【お客様相談センター】



0120 - 078 - 178

携帯電話・PHSからもご利用いただけます。

受付時間 ●月曜～土曜：9:00～18:00
 ●日曜・祝日：9:00～17:00
 (年末年始を除く)

■IP電話などからフリーダイヤルサービスをご利用いただけない場合は…

電話	ファックス
06 - 6792 - 1582	06 - 6792 - 5993
〒581-8585 大阪府八尾市北亀井町3-1-72	



修理のご相談 など

【修理相談センター】(沖縄地区を除く)



0120 - 02 - 4649

携帯電話・PHSからもご利用いただけます。

受付時間 ●月曜～土曜：9:00～20:00
 ●日曜・祝日：9:00～17:00
 (年末年始を除く)

※「持込修理」「部品購入」をご希望の方は、下記の〈補足〉をご覧ください。

■〈IP電話やファクシミリをご利用〉または〈沖縄地区の方〉は…

	IP電話	ファックス
東日本地区	043 - 299 - 3863	043 - 299 - 3865
西日本地区	06 - 6792 - 5511	06 - 6792 - 3221
沖縄地区	「那覇サービスセンター」098 - 861 - 0866 (月～金 9:00～17:40)	



補足

持込修理および部品購入のご相談は、下記地区別窓口でも承っております。

地区別窓口

■受付時間 *月曜～土曜：9:00～17:40 (祝日など弊社休日を除く)
 (但し、沖縄地区)は……*月曜～金曜：9:00～17:40 (祝日など弊社休日を除く)

北陸地区

- 金沢 サービスセンター：076 - 249 - 2434
〒921-8801 石川郡野々市町御経塚4-103

近畿地区

- 京都 サービスセンター：075 - 672 - 2378
〒601-8102 京都市南区上鳥羽菅田町48
- 大阪 テクニカルセンター：06 - 6794 - 5611
〒547-8510 大阪市平野区加美南3-7-19
- 阪神 サービスセンター：06 - 6422 - 0455
〒661-0981 尼崎市猪名寺3-2-10

中国地区

- 広島 サービスセンター：082 - 874 - 8149
〒731-0113 広島市安佐南区西原2-13-4

四国地区

- 高松 サービスセンター：087 - 823 - 4901
〒760-0065 高松市朝日町6-2-8

九州地区

- 福岡 サービスセンター：092 - 572 - 4652
〒812-0881 福岡市博多区井田2-12-1

沖縄地区

- 那覇 サービスセンター：098 - 861 - 0866
〒900-0002 那覇市曙2-10-1

北海道地区

- 札幌 サービスセンター：011 - 641 - 4685
〒063-0801 札幌市西区二十四軒1条7-3-17

東北地区

- 仙台 サービスセンター：022 - 288 - 9142
〒984-0002 仙台市若林区卸町東3-1-27

関東地区

- 宇都宮 サービスセンター：028 - 637 - 1179
〒320-0833 宇都宮市不動前4-2-41
- さいたま サービスセンター：048 - 666 - 7987
〒331-0812 さいたま市北区宮原町2-107-2
- 東東京 サービスセンター：03 - 5692 - 7765
〒114-0013 東京都北区東田端2-13-17
- 多摩 サービスセンター：042 - 548 - 1391
〒190-0023 立川市柴崎町6-10-17
- 千葉幕張 サービスセンター：043 - 299 - 8840
〒261-8520 千葉市美浜区中瀬1-9-2
- 横浜 サービスセンター：045 - 753 - 4647
〒235-0036 横浜市磯子区中原1-2-23

東海地区

- 静岡 サービスセンター：054 - 344 - 5781
〒424-0067 静岡市清水区鳥坂1170-1
- 名古屋 サービスセンター：052 - 332 - 2623
〒454-0011 名古屋市中区川山王3-5-5

●所在地・電話番号・受付時間などについては、変更になることがあります。(2009.06)

保証とアフターサービス／お客様ご相談窓口のご案内

必要ときに

こんなときは？

(故障かな？と思ったら)

Q&A



衣類の仕上がりについて

タオルなどが
ゴワゴワする

- ドラム式の「たたき洗い」はタオルがパイル倒れを起こし、吊り干し後ゴワゴワになることがあります。ふんわり仕上げたいときは、乾燥までの運転をおすすめします。また、以下の方法もお試しく下さい。
- 柔軟剤を使う。
- 「やわらかコース」で洗濯する。(ほぐしながら脱水することでゴワゴワ感を抑えます【26ページ】)
- 干す前に衣類のほぐしを兼ねて10分程度乾燥運転するか、天日干し後気になる衣類を10分程度乾燥することをおすすめします。



衣類が変色する

(黄ばみ・黒すみ・色移りなど)

●変色はさまざまな要因で起こります。



現象	考えられる要因	対処方法	
		お試しください	変色した衣類は
シミができた	<ul style="list-style-type: none"> ●一部の柔軟剤では水に溶けにくく、高濃度で付着すると、局部的なシミになりやすいものがあります。 ●柔軟剤を入れすぎていませんか？正しく量ってご使用ください。 	<ul style="list-style-type: none"> ●柔軟剤の量を正しく量る。 ●柔軟剤の種類を変える。 ●濃縮タイプから従来タイプの柔軟剤に変える。 	<ul style="list-style-type: none"> ●固形石けんや中性洗剤を使用し、すぐにもみ洗いをする。
黒ずんだ	<ul style="list-style-type: none"> ●洗剤には衣類から溶け出した汚れを衣類に付着させない(再付着防止)作用がありますが汚れの量に対し洗剤量が少ない場合には、汚れた洗剤液で衣類が汚染されることがあります。特にドラム式は使用水量が少ないため、洗剤液に対する汚れ濃度が高く液体洗剤や粉石けん、液体石けんを使用すると目立ちやすくなります。 	<ul style="list-style-type: none"> ●洗剤の量を正しく量る。 ●洗剤を、粉末合成洗剤に変える。 ●洗い時間・すすぎ回数を増やす。 	<ul style="list-style-type: none"> ●洗剤をよく溶かした高濃度の洗剤液に一晩つけておいてから洗濯する。 ●落ちない場合は白物は塩素系漂白剤で漂白する。色柄物は酸素系漂白剤で漂白する。
サビがついた	<ul style="list-style-type: none"> ●水道管のサビが水に含まれ、衣類が変色する場合があります。(白いタオルなどに水道水を通すと確認できます) 	—	<ul style="list-style-type: none"> ●白物は、還元系漂白剤で漂白する。
変色した	<ul style="list-style-type: none"> ●入浴剤の種類によっては洗濯に使用すると変色するものがあります。 	<ul style="list-style-type: none"> ●入浴剤または風呂水の使用をやめる。 	<ul style="list-style-type: none"> ●白物は塩素系、色柄物は酸素系漂白剤で漂白する。 ●硫黄によるサビの場合白物は還元系漂白剤で漂白する。
	<ul style="list-style-type: none"> ●新しい色柄物など、色落ちしやすいものをいっしょに洗うと色移りする場合があります。 	<ul style="list-style-type: none"> ●色落ちしやすいものは分けて洗う。 	<ul style="list-style-type: none"> ●白物は塩素系、色柄物は酸素系漂白剤で漂白する。(落ちない場合もあります)
黄ばんだ	<ul style="list-style-type: none"> ●柔軟剤や柔軟剤入り洗剤を使用している Ag⁺ イオンコート後に天日干しすると、衣類に黄ばみを生じる場合があります。 ●汚れの再付着で起こる場合もあります。(「黒ずんだ」ご参照) 	<ul style="list-style-type: none"> ●Ag⁺ イオンコート「強」をご使用のさいは「標準」を使う。 ●洗剤を粉末合成洗剤に変える。 ●柔軟剤の種類を変える。 	<ul style="list-style-type: none"> ●「除菌・防臭」も柔軟剤も使わずに粉末洗剤で洗濯する。(気になる部分を固形石けんでもみ洗いすると効果的)
白い粒がついた	<ul style="list-style-type: none"> ●スチーム発生により水道水の成分(カルキ)が結晶したものです。人体に影響はありません。 	—	<ul style="list-style-type: none"> ●取り除いてください。

衣類が縮む

衣類によっては洗濯ただけで縮むものや、乾燥すると、さらに縮むものがあります。縮みの程度は、1回目の洗濯・乾燥が最も大きくなります。

- 綿や麻などの繊維でも、生地織りかた(ニット・織り目の粗い生地など)によって、縮みが大きくなる場合があります。
- 乾燥する前に、衣類の取扱表示や組成表示を、よくお確かめください。

縮みやすい衣類の例

- 綿や麻のシャツ・トレーナー・セーター・靴下やガーゼなど。(綿などは水に浸してから引っばると、多少は回復する場合があります)
- ポリウレタンやアクリルの入った混紡の衣類(靴下)など。

縮みにくい衣類の例

- ポリエステルブラウス・ポリエステル混紡のカッターシャツなど。

<p>乾きが悪い 乾燥時間が長い</p>	<ul style="list-style-type: none"> ●衣類の量が多すぎるときや少ないとき、また、からんでいたり厚手の衣類が混ざっているとき、脱水が不十分なとき、途中でいったん電源を切ったり、停電した場合にも湿り気が残ることがあります。 ●蛇口が開いていないときも乾燥できずに終わります。(水冷除湿式です。蛇口は必ず開いてください。蛇口を開かずに運転しても、お知らせしませんのでご注意ください。) ●乾燥フィルターに糸くずがたまっていますか？ 掃除してください。49ページ ●排水位置が高かったり、ホースの先がふさがっていませんか？ ●通常の乾燥状態が気になる場合は、乾燥具合を調節できます。48ページ
<p>乾燥のシワが気になる</p>	<ul style="list-style-type: none"> ●シワが気になる場合は、以下の方法をお試しください。 <ul style="list-style-type: none"> ・しわ取りコース運転をする。46ページ ・衣類の量を控えめにする。 ・脱水後にいったん衣類をほぐし直す。 ・「乾燥仕上がり具合調整/ひかえめ」で運転後吊り干しまたは、アイロンかけをする。48ページ <div style="border: 1px dashed gray; padding: 5px; margin-top: 10px;"> <p>生地の素材や織りかたなどにより、シワの程度に差が出ます。</p> <p>シワになりにくい衣類の例 …… タオル・アンダーシャツ・ブリーフなど。</p> <p>シワになりやすい衣類の例 …… パジャマ・シャツ・ワイシャツなど。</p> </div>

設置するとき

<p>給水ホースの長さが足りない</p>	<ul style="list-style-type: none"> ●別売の「延長用給水ホース」をお求めください。71ページ 据付説明書
<p>排水口が本体の下になる</p>	<ul style="list-style-type: none"> ●別売の「真下排水つぎてセット」を使用してください。排水ホースをそのまま本体の下に押し込むと、機構部に接触して破れ、水漏れする原因になります。71ページ 据付説明書
<p>ふろ水ホースの長さが足りない</p>	<ul style="list-style-type: none"> ●別売の「ふろ水ホース(7m)」をお求めください。71ページ

洗剤について

<p>洗剤が洗剤ケースに残る</p>	<ul style="list-style-type: none"> ●水圧の低い地域では洗剤が残ることがあります。洗剤量表示後「ロック解除」ボタンで一時停止して、直接ドラムに入れてください。 ●洗剤ケースが濡れていませんか？ ご使用前に、必ず乾いた布で拭いてください。
<p>水が洗剤ケースに残る (柔軟剤側)</p>	<ul style="list-style-type: none"> ●サイフォン構造のため、運転終了後水が残ることがありますが、異常ではありません。
<p>給水が終わるまでに 洗剤が入れられなかった 洗剤を入れ忘れた</p>	<ul style="list-style-type: none"> ●給水までに間に合わないときなどは「スタート」ボタンで給水を一時停止してください(もう一度押しすと運転を再開します)。 ●「ロック解除」ボタンで一時停止して、直接ドラムに入れてください。(給水が止まります。運転中にドアを開けると、内ドアのガラス面の水が流れることがありますので、ご注意ください)

こんなときは？ (つづき)

(故障かな？と思ったら)

ふろ水について

ふろ水吸水が止まらない	▶ ● 浴槽が本体より高い位置にありますか？
ふろ水が吸水できない 浴槽のふろ水が減っていない	▶ ● ドラム式洗濯乾燥機は従来の縦型洗濯機に比べて使用水量が少ないためふろ水の使用量も少なくなります。 ● ふろ水ホースを確実に接続していますか？ 36ページ ● 蛇口を開けていますか？(水道水を呼び水に使用するので、閉まっているとふろ水を吸水できません。また、初めて使うときには、水道水の呼び水だけでふろ水の吸水ができずに終わる場合もあります) ● 浴槽のふろ水がなくなっていますか？ ● ふろ水フィルターが浮いていませんか？ ● フィルター類が目詰まりしていませんか？ 51ページ ● ふろ水ホースが破れていませんか？ ● ふろ水吸水スタート後に「ふろ水」ボタンを押しませんでしたか？ (いったん押すとふろ水に戻りません) ● ホース内の水が凍っていませんか？
「ふろ水すすぎ」を選んで いるのに水道水すすぎ	▶ ● すすぎが2回以上の場合、最終すすぎは水道水で仕上げます。 (すすぎ1回の場合でも、柔軟剤投入のため、すすぎのはじめに、しばらく水道水が出ます) ● 浴槽のふろ水がなくなると、途中で水道水に切り替えて給水を続けます。 (ふろ水ランプが点滅) ● 中間脱水中に多量の泡が発生した場合、泡を消すために給水します。
ふろ水を吸水するまで 時間がかかる	▶ ● 水道水を呼び水にしてから吸水するので、ふろ水を吸水するまでに、2～3分かかることがあります。

電源・洗濯～乾燥について

電源が切れない (すべてのコースランプが点灯している) 電源が入らない	▶ ● 電源を切ってから約2秒間は電源「入」を受け付けません。 (コース表示がすべて点灯中) 電源を入れ直したいときはランプがすべて消えてから、操作をおこなってください。 ● ランプ点灯中に電源「入」を繰り返し押し、「 U07 」でお知らせします。 約6秒放置すると表示が消えて電源を入れることができます。 69ページ
洗濯物の計量をしない 洗濯物の量にかかわらず 洗剤量がいつも最大量 になる	▶ ● 排水事情が悪いため、ドラム内に水がたくさん残る場合におこります。 排水口や排水ホースの状態を確認してください。
水量を変えたい	▶ ● 多めに設定変更できます。 48ページ
洗濯中に給水する	▶ ● 水位が下がると、自動的に水を補給します。
(洗いやすすぎ中) 水が見えない	▶ ● 少量の水で衣類を持ち上げて落とす「たたき洗い」が、ドラム式の特長です。水が少なくても、むらなくしみ込みます。
泡が多量に発生する	▶ ● 泡が多量に発生すると、汚れ落ちやすすぎが悪くなり、運転時間が長くなったり、途中で止まる場合があります。泡立ちの少ない洗剤を、正しく量ってご使用ください。
洗い中に排水する	▶ ● 多量の泡を検知すると、汚れ落ち低下を防ぐために、泡を消す目的で排水をおこないます。排水後も洗いは続きますが、異常ではありません。

すすぎなのに回転しながら給水する	<ul style="list-style-type: none"> ●標準コースなどの自動運転では、回転しながら給水する「シャワーすすぎ」をおこないます。 54ページ
脱水できない	<ul style="list-style-type: none"> ●大きさ・材質などの条件により異なりますが、水を含んだ状態で1.5kg以上になるような厚手で吸水性の高い物を1枚だけ洗濯する場合、脱水できずに止まる場合があります。(「E04」を表示 70ページ) 手で軽く絞ってから脱水し直してください。
糸くずフィルターに泡が残っている	<ul style="list-style-type: none"> ●すすぎの後、ドラム内に残った泡を排水する場合があります。その際、フィルターに泡が付着することがありますが、異常ではありません。
乾燥するのにどうして蛇口を開けておくの？	<ul style="list-style-type: none"> ●本機は水冷除湿式です。蛇口が開いていないと、衣類が乾かなかったり、ドラム内が異常に高温になることがあります。
洗濯や乾燥の時間が長くかかりすぎる	<ul style="list-style-type: none"> ●「除菌・防臭」を使うと、標準コースでお洗濯の場合、「除菌・防臭/標準」で約8～11分、「強」では約10～12分長くなります。 ●乾燥のとき、室温が5℃以下または30℃以上のときや水温が30℃以上になると乾燥時間が長くなります。またフィルターの詰まり、衣類の量・種類などによっても大幅に延びることがあります。
乾燥が終わらない 乾燥後、衣類を取り出す時期がわかりにくい	<ul style="list-style-type: none"> ●乾燥運転が終わると、「シワ防止」運転を(最長2時間まで)おこないます。「シワ防止」が点滅しているときは、動いていても乾燥が終わっていますので「ロック解除」して、できるだけ早く取り出してください。(「シワ防止」運転をおこなわないように設定できます 48ページ)
「シワ防止」運転をおこなわないように設定したのに、送風して回転する	<ul style="list-style-type: none"> ●「シワ防止」運転をおこなわないように設定していても衣類やドラム内を冷やすため、乾燥終了後1時間は送風や回転をおこないます。(「シワ防止」表示消灯、「ドアロック」表示点灯) 「ロック解除」して、できるだけ早く取り出してください。

残り時間表示について

残り時間が 増えたり減ったり することがある	<ul style="list-style-type: none"> ●運転状況にしたがって補正しながら表示するので、衣類の種類・質や片寄りなどにより、途中で増減することがあります。とくに乾燥中は、乾燥状態によって急に増減することがあります。 ●脱水中、一時停止したあと再スタートすると、脱水工程の初めに戻るため、時間が増えます。 ●乾燥を繰り返すと、2回目以降の時間が長めに出ることがあります。
(洗濯～乾燥の場合) 少量なのに表示時間が長い	<ul style="list-style-type: none"> ●衣類の種類や片寄りによって長めに検知することがありますが、実際の運転終了はセンサーで検知するので、適切な時間で終了します。
(乾燥中) 残り時間が点滅したまま 減らない	<ul style="list-style-type: none"> ●乾燥の終了をセンサーで確かめています。検知結果によっては「20(分)」や「40(分)」を表示してから、1～2時間運転を続けることがあります。

こんなときは？ (つづき)

(故障かな？と思ったら)

ドアが開かない



<p>運転中のドアの開けかたは？</p>	<ul style="list-style-type: none"> ●運転中は安全のため、自動的にドアをロックします。開けたいときは「ロック解除」ボタンを押します。 (洗濯中に開けると、内ドアのガラス面に付いた水や泡が床に流れることがありますので、タオルなどで拭いてください) ●ドアロック中に「ドア開ボタン」を押すと、「E02 70ページ」を表示することがあります。
<p>「ドアロック」表示が消えているのにドアが開かない</p>	<ul style="list-style-type: none"> ●運転中に停電したり電源プラグを抜くと、安全のためロックします。「(ドアロック)表示消灯」電源「入」を押すとロックが解除されます。 ●チャイルドロックを設定してあるとドアが開けられません。(電源を入れると「L」を表示する場合) [47ページ] をご覧のうえ解除してから開けてください。
<p>ロック解除してもすぐにドアが開かない</p>	<ul style="list-style-type: none"> ●ドラム内が高温の場合は安全のため、送風運転で温度を下げてからロック解除する方式となっているため、多少の時間がかかります。

ドラム内が高温のときの動作

運転中は… 「ロック解除」を押すと送風運転が始まります。(送風運転時間「20分」(消臭コースでは「1分」)を表示する)ドラム内の温度が下がった時点で(通常運転では約10~20分後)「冷却中」「ドアロック」表示が消灯し、ドアが開けられます。



- 一時停止後にロック解除をおこなった場合、ドアを開けたときに送風していることがありますが異常ではありません。(3分以内に止まります)
- 送風が終わっても、ドラム内の温度が下がりきらなかった場合は、「一時停止」の状態での運転が止まります。その場合は、再度「ロック解除」を押します。再び送風運転が始まって、温度が下がった時点で開けられます。

運転中に停電したときなど… 電源「入」を押し「ロック解除」を押すと、送風運転が始まります。(送風運転時間「20分」(消臭コースでは「1分」)を表示します)ドラム内の温度が下がると「冷却中」「ドアロック」表示が消灯し、ドアが開けられます。

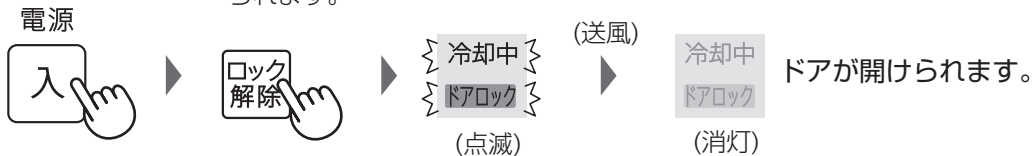

- 乾燥運転後、続けて短時間の乾燥運転をおこなった場合、ドアがロックしたまま電源が切れることがあります。電源「入」を押し「ロック解除」を押すと、送風運転後ドアが開けられます。

音やにおいについて

<p>ドラムを動かすと水の音がする (「シャワシャワ」音)</p>	<p>●脱水時のバランスをとるために入れてある液の音です。</p>
<p>(洗いやすすぎ中) 「ゴー」と音がする</p>	<p>●循環ポンプの動作する音です。</p>

<p>(乾燥中) 「ポコポコ」と音がする</p>	<p>●排水ホース内の水と空気が動き、音がすることがあります。異常ではありません。</p>
<p>(すすぎ中) 「パシャパシャ」と音がする</p>	<p>●「シャワーすすぎ」をおこなっているときの音です。</p>
<p>異常な音がする 振動が大きい</p>	<p>●輸送用固定ねじをはずしましたか。 ●本体に傾きやがたつきがありませんか。【据付説明書】 ●ヘアピンや金物など、異物がまぎれこんでいませんか。 ●洗濯物が片寄っていませんか？</p>
<p>乾燥なのに 水の流れる音がする</p>	<p>●乾燥時に衣類から出る高温の湿気を水冷除湿するための、水道音です。</p>
<p>ニオイがする</p>	<p>●乾燥機能の使いはじめに、ゴムのニオイがすることがあります。「乾燥試運転 15ページ」をおこなうと、ニオイが軽減されます。乾燥機能のご使用とともに、軽減されます。 ●排水口にたまった汚れのニオイが逆流することがあります。排水口は定期的にお掃除してください。</p>
<p>Ag⁺イオンコートしたのに 洗濯物がお臭い</p>	<p>●使用する洗剤・仕上げ剤や季節などで、効果に差が生じることがあります。十分なすすぎをおすすめします。また、「標準」でご使用の場合は「強」をお試しください。</p>

除菌・防臭 (Ag⁺ イオンコート) について

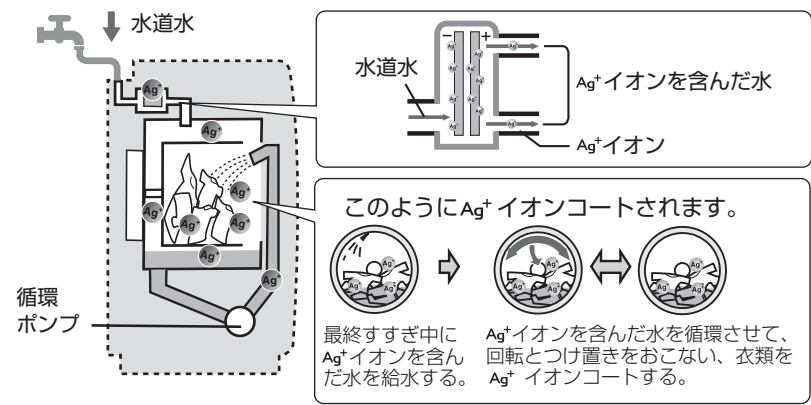
<p>Ag⁺イオンコートのしくみは?</p>	<p>●最終すすぎに Ag⁺ イオンを含んだ水を給水し、衣類に Ag⁺ イオンを吸着させます。</p>  <p>このようにAg⁺イオンコートされます。</p> <p>最終すすぎ中に Ag⁺イオンを含んだ水を循環させて、Ag⁺イオンを含んだ水で給水する。Ag⁺イオンコートする。</p>
<p>Ag⁺イオンの安全性は?</p>	<p>●Ag⁺イオンは、飲料水や浴場水の殺菌にも利用されており、皮膚に対する安全性も確認されています*。 ただし、金属アレルギーの方は個人差があり、低濃度でも影響が出る場合があります。異常を感じたらご使用を控えてください。</p> <div style="border: 1px solid black; padding: 5px; width: fit-content;"> <p>※ ●試験機関：日本産業皮膚衛生協会 ●試験方法：皮膚貼布試験 ●開放法貼付試験(24時間)後、レプリカ法による判定をおこなった。</p> </div>
<p>Ag⁺イオンの発生装置の寿命は?</p>	<p>●水質・水温などによって異なりますが、標準コース10.0kg「Ag⁺イオンコート/標準」で1日1回お洗濯の場合、約7年ご使用いただけます。「強」をご使用の場合の寿命は約1/3になります。寿命の場合はAg⁺ボタンと、「標準」や「強」ランプの急速点滅でお知らせします。Ag⁺イオン発生装置の交換は買いあげの販売店または、修理相談センターにお問い合わせください。</p>

こんなときは？ (つづき)

(故障かな？と思ったら)

プラズマクラスターイオン(室内クリーン・消臭コース)について

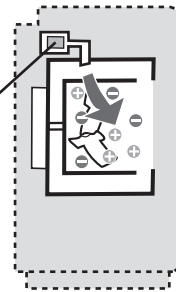
<p>プラズマクラスターイオンの効果は？</p>	<ul style="list-style-type: none"> ● 浮遊するダニのふん・死がいのアレル物質*1やウイルス*2やカビ菌*3を空中で分解・除去する効果があり、国内・海外の第三者機関により実証されています。
<p>消臭コースのしくみは？</p> 	<ul style="list-style-type: none"> ● 「消臭コース」では、ニオイの気になる着用後の衣類や、水洗いできないものなどを、水にひたさずに消臭します。プラズマクラスターイオン発生ユニットから発生した「プラズマクラスターイオン」に加え、ヒーターで加熱した温風および水で消臭します。  <p>プラズマクラスターイオン発生ユニット</p>
<p>消臭コースでニオイが取れない</p>	<ul style="list-style-type: none"> ● 蛇口を開けていますか？消臭コースには水を使用するため、蛇口を閉めたまま運転すると、十分に消臭できずに終わります。 ● 終了後すぐに取り出しましたか？放置しておくと、ドラム内にこもったニオイが移ることがあります。 ● 衣類やニオイの種類、強さによっては、十分に消臭できないことがあります。 <ul style="list-style-type: none"> ● こんなものにご注意を！ <ul style="list-style-type: none"> ・タンズなどに長期間保管したもの。 ・長期間お洗濯していない、ぬいぐるみ・クッションなど、厚みのあるもの。 ・吊りっ放しのカーテンなど、長期に渡り浸み付いたニオイ。 ・ペットのきついニオイ。 ● そのようなものには以下の方法をお試しください。 <ul style="list-style-type: none"> ・再度「消臭コース」で運転する。 ・通常の洗濯をおこなったり、ドライクリーニングに出す。
<p>消臭コース終了後、ドアを開けると「ムッ」とする。ドラム内のニオイが気になる</p>	<ul style="list-style-type: none"> ● 運転直後は、ドラム内に熱とニオイがこもる場合があります。通常のお洗濯をおこなうと、ニオイを取ることができます。気になる場合は槽洗浄コース [52ページ] をご利用ください。
<p>消臭コース終了後、衣類やドラム・乾燥棚などが熱い</p>	<ul style="list-style-type: none"> ● 温風を使用しているためです。取り出ささいにはご注意ください。
<p>消臭コースで衣類などが傷んだ</p>	<ul style="list-style-type: none"> ● [43ページ] 記載の「消臭コースで運転できるもの」「できないもの」を、ご確認ください。 ● 「30分」運転は「10分」より温風に当たる時間が長いので、特に熱に弱いものにはご注意ください。
<p>「水にひたさず」運転するのにどうして蛇口を開くの？(水が必要な？)</p>	<ul style="list-style-type: none"> ● このコースでは、消臭のために水も使用します。(「10分」で約4L、「30分」で約12Lの水を使います)
<p>ドアを閉めたのに室内のクリーンが始まらない</p>	<ul style="list-style-type: none"> ● ドラム内に水が残っているときは排水してから、また、乾燥運転後などドラム内が高温の場合は送風で冷ましてから室内クリーン運転を始めます。
<p>設定しているのに室内クリーンが始まらない (「PC」や「0分」を表示したまま止まっている)</p>	<ul style="list-style-type: none"> ● ドアを開けて(洗濯物を取り出し)、ドアを閉めると始まります。 ● ドアを閉めずにいると、30分後自動的に室内クリーンが始まります。 ● 乾燥後に「シワ防止」運転をおこなっているときは「ロック解除」ボタンでロック解除してから(洗濯物を取り出し)、ドアを閉めます。くわしくは、[40ページ]

※1 広島大学大学院 先端科学研究所 約8畳での浮遊ダニのアレル物質の作用を測定。
 ※2 イギリスレトロスクリーン・バイロロジー社 1m³ボックス内での空気中のウイルス除去率をエアースンプラーで測定。
 ※3 (財)石川県予防医学協会 約8畳での浮遊カビ菌をエアースンプラーで測定。

室内クリーン運転なのにドラム内にも送風される	▶ ●室内クリーン運転中は、ドラム内にも同時にプラズマクラスターイオンを放出しています。
オゾンが出ないの？	▶ ●微量のオゾンが発生していますが、オゾン濃度はごくわずかであり、健康上、問題ありません。
人体への影響は？	▶ ●プラズマクラスターイオンは森林など自然界に存在するイオンと同じ化学組成・構造のため、人体には害がないことを確認しています。浮遊菌やニオイの分子のような微小物体には効果を発揮しますが、大きな物体には、それ自体が表面に静電気を持つため、例えば人体には衝突したとしても、消滅してしまいます。
除去された菌はその後どうなるの？	▶ ●活動する力を失い、単なるチリ・ホコリと同等になります。

ホットスチームについて

乾燥中、スチームで衣類が濡れるのでは？	▶ ●ごく少量の水分のため、濡れることはありません。
発生中なのにスチームが見えない	▶ ●非常に小さな粒子であるため、見えないこともあります。

その他

動かない (ランプが点灯しない)	▶ ●電源プラグをきちんと差し込んでいますか。 ●停電または、ご家庭のヒューズ・ブレーカーが切れていませんか。
ドアを開けたときに送風している	▶ ●ドラム内が高温のときに「一時停止」後ロック解除した場合、ドアが開いていても送風していることがあります。(3分以内に止まります)
水が漏れる	▶ ●給水ホースは、正しく取り付けられていますか？【 据付説明書 】 ●糸くずフィルターお手入れ後、つまみをしっかり締め付けましたか？ ●洗剤ケースの受け側(本体側)に洗剤が溜っていませんか？ ●泡立ちの多い洗剤を使っていませんか？ (泡が大量に発生して、あふれた泡で床を濡らすことがあります。2～3割減らしてご使用ください) 50ページ
蛍光灯が一瞬暗くなることある ブレーカーが落ちる	▶ ●ご家庭のコンセント回路によっては、モーターの動き始めやヒーターが入るときに一瞬電圧が低下したりブレーカーが落ちることがあります。(15A以上の専用コンセント回路をご使用ください)
ラジオ・テレビに雑音が入ったり映像が乱れることがある	▶ ●ラジオ・テレビからできるだけ離してください。(約3m以上)
ドラム内のプラスチック部に色が付いた	▶ ●新しいジープンなど、色落ちしやすいものから色移りしたためです。
乾燥フィルターや周囲が濡れている	▶ ●運転中(特に気温が低いときや)の湿気で濡れていることがありますが、異常ではありません。放置しておくと、ニオイやかびの原因になりますので、乾かしてからご使用ください。

お知らせ表示・エラー表示



脱水に関するお知らせ

表示	お知らせ内容	説明
 脱水 (脱水ランプが急速点滅)	ドラム内に多量の泡が発生しています	<ul style="list-style-type: none"> ドラム内に多量に泡が発生したとき、泡を消すために自動的に給水します。脱水できるようになると、通常表示に戻ります。

Ag⁺ イオンに関するお知らせ

表示	お知らせ内容	説明
除菌・防臭 強標準 Ag ⁺ ボタンのランプが急速点滅	最終すすぎ中に蛇口が閉じていたり、Ag ⁺ イオン発生装置の寿命などにより、銀イオンの発生が止まっています	<ul style="list-style-type: none"> 最終すすぎ中に蛇口が閉じていたり、断水したりしている。この場合、次回のお洗濯から正しく給水されていれば(蛇口が開いている・断水していない) Ag⁺イオンを発生して通常表示に戻ります。 長期のご使用による装置の寿命。 水質・水温などの条件により異なりますが標準コース10.0kg[Ag⁺イオンコート/標準]で1日1回お洗濯の場合、Ag⁺イオン発生装置は約7年で使用いただけます。(「強」1回のご使用は「標準」の約3回分に相当します)そのままご使用いただいても差し支えありませんが、Ag⁺イオンコートをご利用になりたい場合は、Ag⁺イオン発生装置の交換が必要です。お買いあげの販売店または、修理相談センターなどにご依頼ください。

室内クリーンに関するお知らせ

表示	お知らせ内容	説明
	室内クリーン運転中です	<ul style="list-style-type: none"> 「室内クリーン」運転で、洗濯機置き場にプラズマクラスターイオンを放出しています。 40ページ

チャイルドロックに関するお知らせ

表示	お知らせ内容	説明
	チャイルドロックが設定されています	<ul style="list-style-type: none"> チャイルドロック設定中は、ドアがロックされ(電源スイッチを除く)すべてのボタンが操作できません。解除のしかたは 47ページ

ふろ水に関するお知らせ

表示	お知らせ内容	説明
{洗い} {すすぎ} (点滅しながら運転)	途中でふろ水吸水ができなくなりました	<ul style="list-style-type: none"> ふろ水がなくなったなど、途中でふろ水が吸水できなくなった場合 62ページ に、水道水に切り換えて運転を続けています。(「予約運転 38ページ」では、初めからふろ水が吸水されていない場合でも、水道水に切り換えて運転を続けます)
 (運転は停止)	初めからふろ水吸水がされていません	<ul style="list-style-type: none"> ふろ水フィルターが浮いているなどの理由で、初めからふろ水が吸水されていない場合「EP」を表示して止まります。 ふろ水フィルターの浮き・詰まり・ホースの折れ曲がりなどの場合は改善してから再スタート(「スタート」を押す)してください。

ホットスチームに関するお知らせ

表示	お知らせ内容	説明
 ホットスチーム (急速点滅)	ホットスチームの発生が止まっている	<ul style="list-style-type: none"> ●「ホットスチーム運転」[46ページ]で給水されていないとき(蛇口が閉じている・断水している)、周囲の気温などでホットスチームが発生しないときに表示します。 ●そのまま運転を続けても問題はありませんが、この表示が出ているときは、洗浄力と乾燥の仕上がり、しわ取りの効果は減少します。

時刻表示に関するお知らせ

表示	お知らせ内容	説明
 時刻 洗剤杯 残り分 0:00 分	時計の電池がなくなっています	<ul style="list-style-type: none"> ●時刻表示や予約運転をおこなうことはできませんが、洗濯・乾燥運転はできます。 ●時刻機能をご利用になりたい場合は、お買いあげの販売店または修理相談センターなどにご相談ください。

その他のお知らせ

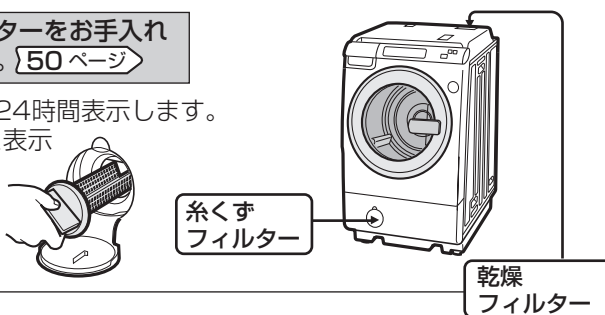
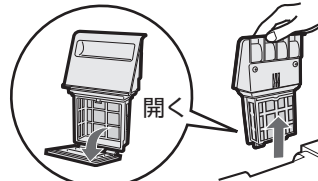
表示	お知らせ内容	こうしてください
FULL	(洗濯～乾燥)中 洗濯量が多い	<ul style="list-style-type: none"> ●いったん電源を切って洗濯物を適量に減らし、運転し直してください。そのまま運転を続けると、(乾燥中や「シワ防止」運転中も「FULL」を表示)衣類がほぐれにくく乾燥むらや乾き残りができるなど、十分な乾燥ができません。(洗濯物が濡れていると多めに表示することもあります)
UF	糸くずフィルターが目詰まりしている	<ul style="list-style-type: none"> ●糸くずフィルターをお手入れしてください。[50ページ] ●運転終了から24時間表示します。(電源を切ると表示が消えます) 
U04	乾燥フィルターが目詰まりしている	<ul style="list-style-type: none"> ●乾燥フィルターをお手入れしてください。[49ページ] ●水をかけながらメッシュ部を指で軽くこすり、ほこりを取り除いてください。水洗い後は、タオルなどでメッシュ部の水分を拭き取ってください。 ●運転終了から24時間表示します。(電源を切ると表示が消えます) ●運転中に表示に気付いたときは。「スタート/一時停止」ボタンで一時停止し、フィルターお手入れ後、再スタートします。 ●お手入れせずに運転を続けると乾き残りができたり、運転時間が延びる原因になります。 
U07	電源が切れていない	<ul style="list-style-type: none"> ●表示中は電源「入」を受け付けません。表示が消えてから操作してください。
U08	予約時刻をオーバーして終了する	<ul style="list-style-type: none"> ●現在から予約時刻までの時間より、運転時間が長くなる可能性があります。予約時刻を変更してください。

お知らせ表示・エラー表示 (つづき)

洗剤杯 残り分

E02 分

エラー表示

表示と同時に、お知らせ音(ピーピー…)を鳴らします。
原因を取り除いてから再スタートします。

(エラー表示の例)

表示	お知らせ内容	調べるところ	再スタートのしかた
E01	給水ができない	<ul style="list-style-type: none"> 蛇口を開けましたか。(ふる水給水時も開けてください) 断水していませんか。 給水ホース接続口のフィルターが詰まっていますか。 	「スタート」を押す
E02	外ドアが開いている	<ul style="list-style-type: none"> 外ドアを確実に閉め直します。 ドアロック中に「ドア開ボタン」を押しても表示することがあります。(表示が消えない場合は、外ドアを軽く押し込んでください) 	
E03	排水ができない	<ul style="list-style-type: none"> 排水ホースがつぶれていませんか。 排水位置が高かったり、ホースの先がふさがっていませんか。【掘付説明書】 延長用ホースが長すぎませんか。 糸くずフィルターに、糸くずがたまっていますか。【50ページ】 	「スタート」を押す
E04 または E19	脱水ができない	<ul style="list-style-type: none"> 本体が傾いたり、がたついていませんか。 衣類が片寄りやすくなっていませんか。 衣類がからまっているときは、ほぐしてください。 かさばる衣類1枚(トレーナー・ジーンズなど)の場合はバランスがとれにくいので、濡れたタオルなどを2~3枚追加してください。 	「スタート」を押す
E12	給水温度が高い	<ul style="list-style-type: none"> 温水(給湯器からの給湯)になっていませんか。(洗濯時は50℃以下に。乾燥は水道水で運転してください) 	水温が下がってから「スタート」を押す
E17 E18 E20	モーターが回らない	<ul style="list-style-type: none"> 水を吸いやすいもの、重いものなど、洗濯物を入れすぎていませんか。 脱水が不十分なまま乾燥していませんか。 原因を取り除いても表示を続けるときは、電源をいったん「切」にし、1分ほどしてから入れ直して再度運転してください。再び同じ表示をするときは、故障のおそれがあるため電源プラグを抜き、すぐに点検・修理を依頼してください。 	「スタート」を押す
E19	泡立ちが多い	<ul style="list-style-type: none"> 洗剤を入れすぎていませんか。 	泡がおさまったら「スタート」を押す
E21	外ドアが開けられない ロックがかからない	<ul style="list-style-type: none"> 外ドアが半開きになっていませんか。 外ドアのロック部に洗濯物などが挟まっていますか。 	外ドアを確実に閉め「スタート」を押す
E27	内ドアが閉まっています	<ul style="list-style-type: none"> 洗濯物の量が多かったり、衣類が挟まっていますか? 内ドアと外ドアを1枚ずつ閉め直してから、「スタート」を押します。 	
E29	乾燥フィルターがはずれている	<ul style="list-style-type: none"> 乾燥フィルターを確実に取り付け【49ページ】、「スタート」を押します。 	
表に記載以外の E...表示や [...などの表示のとき		<ul style="list-style-type: none"> 電源をいったん「切」にし、1分ほどしてから「入」にしてみます。再度同じ表示をするときは故障のおそれがありますので電源プラグを抜き、すぐに点検・修理を依頼してください。 「E07」「E09」「E11」「E12」「E18」「E25」は乾燥に関する表示です。電源を入れ直すと、洗濯運転(洗い~脱水)には使えます。乾燥中に再度同じ表示をする場合は、故障のおそれがあります。 「E30」「E31」はホットスチームに関する表示です。「ホットスチーム運転をやめる」設定【48ページ】をおこなったうえ、電源を入れ直すと、(ホットスチームは発生しませんが)運転することはできます。 「E...」などの表示中にドアを開けるときは、電源プラグを抜き、しばらくしてから入れ直し電源を入れてから「ロック解除」ボタンを押します。ドアのロックが解除するまでにしばらく時間がかかることがあります。 	

別売品

くわしくは、**お買いあげの販売店**または**お客様ご相談窓口** [\[59ページ\]](#) にお問い合わせください。
取扱説明書に記載の部品および価格は、2009年10月現在のもので、変更する場合があります。

よくあるお問い合わせ

お知らせ表示・エラー表示

別売品

必要なときに

●延長用給水ホース

付属の給水ホースにつぎ足してご使用ください。

流通コード	希望小売価格(税抜価格)
1m用 210 360 0110	1,365円(1,300円)
2m用 210 360 0111	1,837円(1,750円)
3m用 210 360 0112	2,100円(2,000円)
5m用 210 360 0113	2,887円(2,750円)



●給水ホース

水栓つぎては付属していません。
オートストッパー付き水栓
ジョイントとともにお求め
ください。

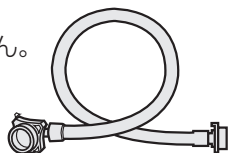

0.5m用 210 360 0291	1,365円(1,300円)
1m用 210 360 0187	1,890円(1,800円)

●オートストッパー付き水栓ジョイント

(シャープエンジニアリング(株)取扱い品)

直形ノズル YSP-1A-S	2,520円(2,400円)
L形ノズル YSP-L-S	3,360円(3,200円)
給水栓 YS80-S	4,830円(4,600円)



YSP-1A-S



YSP-L-S

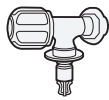

YS80-S

●分岐水栓

211 425 0164	5,985円(5,700円)
--------------	----------------

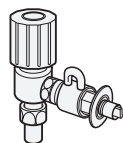

●壁ピタ水栓 CB-L6

210 217 0101	6,825円(6,500円)
--------------	----------------

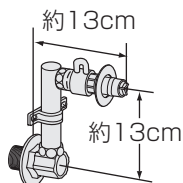

●延長用排水ホース

長さ1.3m 210 360 0465	2,100円(2,000円)
------------------------	----------------



●排水Lつぎて

排水ホースのコーナー処理に
210 247 0062
1,312円(1,250円)

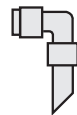

●真下排水つぎてセット

(脚カバー高さ2.7cm 4個同梱)
排水口が本体の下にある場合に
ES-MH1 2,100円(2,000円)

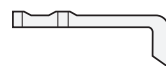

●洗濯機用トレイ

床を結露による水滴から守ります。
(排水口はなく防水パンとは異なります。防水パン
については、住設機器メーカーなどに
お問合せください)

210 416 0060	3,885円(3,700円)
--------------	----------------

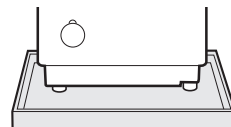

幅585 奥行585 高さ10 (mm)
(内寸: 幅580 奥行580 深さ8 (mm))

●洗濯槽クリーナー (塩素系)

石けんかすなどの汚れ落としに
(シャープエンジニアリング(株)取扱い品)
ES-C 2,100円(2,000円)



●ふろ水ホース (7m)

付属のふろ水ホースが短い
場合、ふろ水フィルターを
付け替えて使います。

210 360 0471	1,890円(1,800円)
--------------	----------------

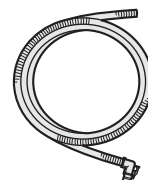

●洗濯キャップ

(ドラム式洗濯乾燥機用)
210 312 0247
1,260円(1,200円)



●乾燥フィルター

210 337 0382(N色)
210 337 0387(R色)
3,150円(3,000円)



●PCフィルター

210 337 0388
1,470円(1,400円)



●給水弁用フィルター

210 337 0251
315円(300円)



エコロジークラスでいきましょう。シャープ。



ドラム式電気洗濯乾燥機

この製品は、こんなところがエコロジークラス。

省資源 節水性に優れた「ドラム式たたき洗い」

少量の水で、衣類を持ち上げて落とす、たたき洗いをおこないます。たたき洗いなので、洗濯液・すすぎ液が少量であっても、ムラなくしみこみます。傷み・からみを抑える、衣類にやさしいお洗濯方法です。

省エネ 待機時消費電力“ゼロ”

本機では、電源プラグを差し込んだ状態で、電源スイッチを「切」にしたときの待機時消費電力は0(ゼロ)です。

グリーン材料 環境影響化学物質の削減

本体への六価クロムフリー塗装鋼板の採用、電子基板への鉛フリーはんだの使用など、環境にやさしい原材料を使用しています。

リサイクル 再生プラスチックを採用

リサイクル工場で回収したプラスチックを破砕後、低下した物性(強度など)を復元する処理を施し、再び材料として蘇らせる“自己循環型マテリアルリサイクル”に積極的に取り組んでいます。本機の底台には独自技術により再生したプラスチックを採用しています。

上手に使って、もっともっとエコロジークラス。

◎できるだけまとめ洗いを!

定格容量以下なら一度に洗う量が多いほど、水や電気が節約できます。

◎入れすぎにご注意!

洗濯物を入れすぎると衣類の動きが悪くなるため、洗浄能力が低くなります。

◎洗剤の適量を守って!

少なすぎると洗浄能力は落ちますが、多く入れすぎると溶け残りの原因になったり、泡立ってたたき洗いの効果が低くなり、洗浄効果が落ちてしまいます。

◎ふろの残り湯の再利用を!

お風呂のお湯は翌朝でも平均30℃で、洗剤がよく溶けて酵素のはたらきも活発になります。付属のふろ水ホースを使って、残り湯を賢く再利用しましょう。

お電話をおかけになる前に

- 「こんなときは?」・「お知らせ表示・エラー表示」[{60~70 ページ}](#) をご確認ください。



「よくあるご質問」「メールでのお問い合わせ」などはホームページをご活用ください。



シャープサポートページ
<http://www.sharp.co.jp/support/>



使用方法・お買い物相談 など

【お客様相談センター】



0120 - 078 - 178

■IP電話などからフリーダイヤルサービスをご利用いただけない場合は、取扱説明書59ページをご覧ください。

受付時間 ●月曜～土曜：9:00～18:00 ●日曜・祝日：9:00～17:00
(年末年始を除く)



修理のご相談 など

【修理相談センター】(沖縄地区を除く)



0120 - 02 - 4649

■<IP電話やファクシミリをご利用>または<沖縄地区の方>は、取扱説明書59ページをご覧ください。

受付時間 ●月曜～土曜：9:00～20:00 ●日曜・祝日：9:00～17:00
(年末年始を除く)

シャープ株式会社

本社 〒545-8522 大阪市阿倍野区長池町22番22号
健康・環境システム事業本部 〒581-8585 大阪府八尾市北亀井町3丁目1番72号



Printed in China
TINSJA624QBRZ 09L - (CN) (2)