

SHARP®

ウォーターオープン専用機 **家庭用**

取扱説明書

形名

エイ エックス エイチ

AX-H1

HEALSIO

ヘルシオ グリエ



もくじ

ページ

はじめに	安全上のご注意	2
	加熱のしくみ	4
	使用上のご注意	5
	各部のなまえ	6
	表示部・操作部	8
	お知らせ音を消したいとき	8
使いかた	カラ焼きをする	9
	使いかた	10
必要なときに	お手入れ	12
	・水タンク・トレイ	
	・焼き網・パンくずトレイ	
	・水抜きのみかた	14
	こんなときは？	16
	故障かな？	17
	保証とアフターサービス	18
お客様ご相談窓口のご案内	19	
仕様	裏表紙	

ご購入ありがとうございました。
この取扱説明書をよくお読みのうえ、正しくお使いください。

- 使用前に、「安全上のご注意」を必ずお読みください。
- この取扱説明書は、保証書とともにいつでも見ることが出来る所に必ず保存してください。

※業務用として、使用しないでください。

HEALSIO HEALSIO ヘルシオロゴおよびヘルシオ、HEALSIO、ヘルシオグリエ、
ヘルシオグリエロゴは、シャープ株式会社の商標です。

製品登録の
お願い



COCORO MEMBERS

オンラインでの各種サポートサービスをご利用いただくために、
シャープの会員サービス（COCORO MEMBERS）でご愛用
製品の登録をお願いいたします。（登録無料）

<https://iclub.sharp.co.jp/m/>

スマートフォンは
こちらから



安全上のご注意(1)

人への危害、財産への損害を防ぐため、お守りいただくことを説明しています。

■誤った使いかたで生じる内容を、
次のように区分して説明しています。

 **警告** 「死亡または重傷を負うおそれがある」内容。

 **注意** 「軽傷を負う、または財産に損害を受けるおそれがある」内容。

■お守りいただく内容の種類を
次の図記号で説明しています。

 してはいけないこと。

 しなければならないこと。

警告

電源プラグやコードについて

-  電源プラグやコードは、乱暴に扱わない
- ゆるんだコンセントは使わない
 - 傷んだ電源プラグやコードは使わない
 - 傷付けたり、変形させない
(加工する・高温部[蒸気口]に近付ける・無理に曲げる・引っ張る・ねじる・束ねる・重い物をのせる・挟み込むなどすると、コードが破損し、火災・感電・ショートの原因)

-  ぬれた手で抜き差ししない
(感電・けがの原因)
- ぬれ手禁止

-  定格15A以上・交流100Vの専用コンセントを単独で使う
(他の器具と併用した分岐コンセント[延長コード]を使うと異常発熱し、発火・感電の原因)

電源プラグは、根元まで確実に差し込む (感電・発火の原因)

定期的に電源プラグに付いたほこりを乾いた布で拭き取る
(ほこりがたまると、火災の原因)

-  自分で絶対に分解・修理・改造をしない (感電・火災・けがの原因)
- 分解禁止
- 万一、異物が入った場合や修理は、お買いあげの販売店、またはお客様ご相談窓口にご連絡ください。(19ページ)

使用するとき

-  可燃物の近くで使用しない
- カーテンなどの近くで使わない
(火災のおそれ)

-  トレイに油を入れて使わない
(火災のおそれ)

-  子供だけで使わせない
- 幼児の手の届く所で使わない
(感電・やけど・けがの原因)

-  水をかけない
- 本体を水につけたり、水をかけたりしない
(ショート・感電のおそれ)
- 水ぬれ禁止

異常・故障時には

-  直ちに使用を中止する
- すぐに電源プラグを抜いて、販売店へ点検・修理を依頼する
(発煙・発火・感電・やけどのおそれ)
- 異常・故障例
- 電源プラグやコードが異常に熱くなる。
 - タイマーが切れずに通電し続ける。
 - コードに傷が付いたり、通電しなかったりする。
 - ヒーターが割れている。
 - その他の異常や故障がある。

⚠ 注意

設置について



- 不安定な場所や熱に弱い敷物の上に置かない
(けがや、やけどの原因)
- 本体の上に物をのせたり、本体の下のすき間に物を入れない
(変形・変質・火災の原因)
- 壁や家具の近くで使わない
(変形・変色の原因)
- 水のかかる所や火気の近くで使わない (感電・漏電の原因)



- 木製の壁や家具など周囲の可燃物から、下図の離隔距離以上の空間を設ける
(変色・変形の原因)

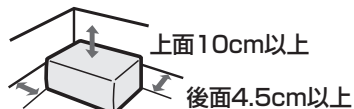

前面および側面の片一方は開放する
「消防法 基準適合」

電源プラグは



電源プラグを抜くときは、コードを持って引き抜かない
(断線やスパークして、発火の原因)



プラグを抜く

使用時以外は、電源プラグを抜く
(絶縁劣化などで感電や漏電・火災の原因)



このような使いかたはしない

- トレイを使わずに生の肉などを焼かない
(調理物が落ちたり、はねて発火の原因)
- バターやジャムを塗ったパンを必要以上に焼かない (発火の原因)
- 缶詰やビン詰などを直接加熱しない
(破裂・赤熱してやけどやけがの原因)
- 必要以上に加熱しない
(発火の原因)
- 調理以外の目的で使わない
(発火・やけどの原因)

使用中や使用後は



接触禁止

本体・トレイ・焼き網などの高温部に触らない(やけどの原因)
※食品や付属品の出し入れは、乾いたミトンなどをご使用ください。



ガラス窓に水をかけない
(破損のおそれ)



使用中は、本体から離れない
(調理物の発火の原因)



お手入れは、冷めてからおこなう
(高温部に触れるとやけどの原因)

必ずパンくずトレイをセットする
(火災の原因)



使用後は必ずお手入れする
(パンくずや油分が残ったまま加熱すると発煙・発火の原因)
お手入れ (12ページ)



- 庫内の食品が燃え出したときは、扉を開けない
扉を開けると酸素が入り、勢いよく燃えます
 - 次の処置をしてください
- 1. 扉を閉めたまま、タイマーをOFFに戻し、電源プラグを抜く。
- 2. 本体から燃えやすいものを遠ざけ、鎮火するのを待つ。
- 鎮火しない場合は、水か消火器で消火する
- そのまま使用せずに、必ず販売店に点検を依頼してください

安全上のご注意 (2)

⚠ 注意

水タンクについて



- 水道水を使う
浄水器の水、アルカリイオン水、ミネラルウォーターなどは、水道水に比べて、カビや雑菌が繁殖しやすくなります。
- 水タンクの容器・フタは、こまめに洗い、清潔に保つ
水洗いだけでは、容器に水あか、ぬめりが付着するので、やわらかいスポンジを使い、台所用合成洗剤(中性)で洗ってください。
お手入れ後は、十分に水気を取ってください。



- コンロのそばや直接高温になる場所に置かない
容器が溶けたり変形し、フタが閉まらなかったり、本体にセットできなくなります。
- 水タンクに損傷があるときは、使わない
故障の原因になります。
販売店でお買い求めください。

食器洗い乾燥機や食器乾燥器は使わないでください
(熱で変形するおそれ)

加熱のしくみ

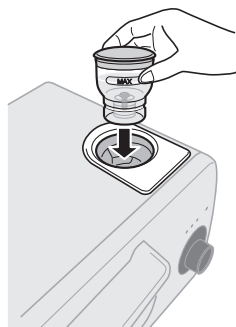

- この製品は、水を使って過熱水蒸気*で加熱をおこないます。必ず、水を入れた水タンクを本体にセットします。
- 過熱水蒸気を、大量かつスピーディに送り込むことで、食品の中心まであたためながら表面を焼くことができます。

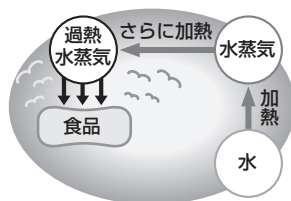

(イメージ図)

*過熱水蒸気とは、100℃を超える温度に加熱された水蒸気です。

使用上のご注意

使いかたについて

- 使うたびに、必ず水タンクに水を入れて、加熱をしてください。
- 水タンクを本体にセットしたまま、水を入れしないでください。
- 開けた扉の上に、物をのせないでください。
- 次のものは、使わないでください。
硫酸紙、クッキングシート、シリコン製の容器
溶けたり、燃えたりすることがあります。
- 耐熱皿を使うときは、必ずオープン対応のもので、
庫内サイズにあったものをご使用ください。
- アルミホイルを使うときは、ヒーターに接触させないでください。
- できあがったら、やけどに注意してすぐに取り出します。
余熱で焼きすぎになることがあります。
- 調理後に焼き網やトレイを取り出す時は、ミトンなどを使い、
水平にゆっくりと取り出してください。
- 汚れたらすぐにお手入れしてください。
汚れたまま放置しておくと、汚れが焼き付いて
取れなくなったり、焼き上がりが悪くなったりします。

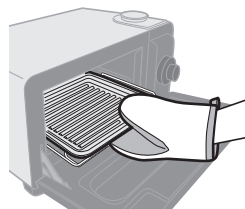

付属品について

- 焼き網、トレイのどちらかをセットして、ご使用ください。(カラ焼きのときは重ねます)
重ねて使うと、焼き上がりが悪くなります。使い分けは、メニュー集をご覧ください。

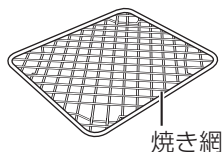

焼き網

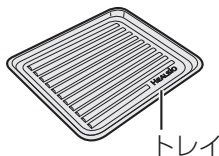

トレイ

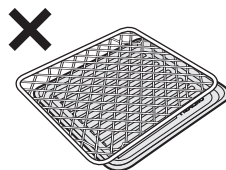

- トレイは、天ぷらやフライあたためなどを上手に仕上げるため、
凸凹状にしています。
- 油分の多いものは、トレイをご使用ください。(調理物発火の原因)
- トレイは、汚れたまま放置しておくと、汚れが焼き付き、取れにくくなります。
調理後、冷めてしまう前にミトンなどを使って取り出し、お手入れしてください。 (13ページ)
- トレイにアルミホイルを敷くと、汚れが付きにくく、お手入れが簡単です。
表面に押さえつけ、密着させて敷いてください。

各部のなまえ

本体

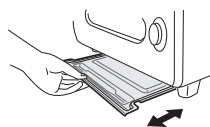
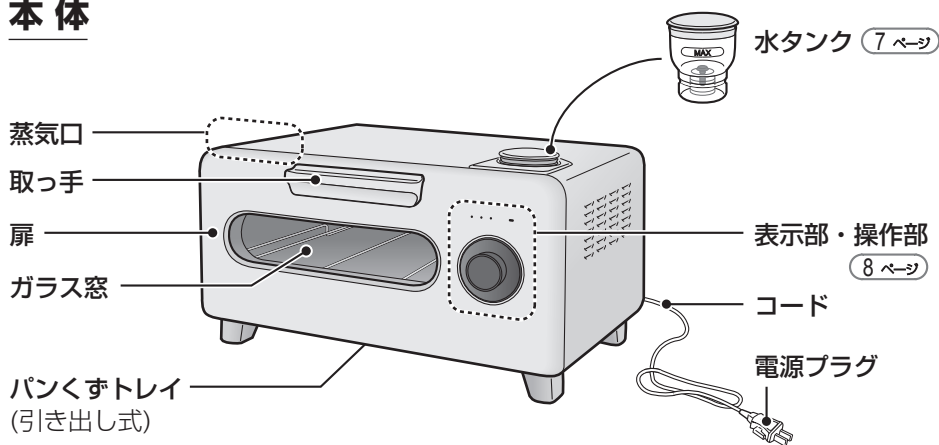

使うときは、奥まで確実に差し込む。
はずすときは、本体が冷めてから
引き出す。

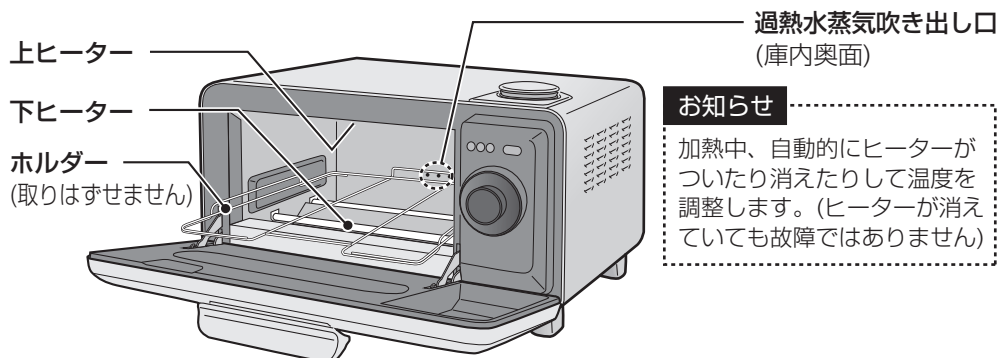

イラストは実際の形状と若干異なることがあります。

ご注意

- 焼き網、トレイ、食器などの出し入れのときは、ヒーターに当たらないようにしてください。
(ヒーターが割れて、けがをするおそれ)

水タンク



- **MAXライン**を超えない程度に水を入れ、フタをします。(フタは回して閉める)
- 使うたびに、水を入れてセットしてください。
- 「**水抜き**」をするときは、本体から水タンクを取り出しておきます。



ご注意

- 水以外の液体を入れないでください。
- MAXラインを超えて水を入れないでください。
- 本体にセットしたまま水を入れないでください。

付属品

● 焼き網

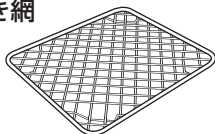

- 保証書
- 取扱説明書
- メニュー集

当商品は日本国内向けであり、日本語以外の説明書はありません。

This model is designed exclusively for Japan, with manuals in Japanese only.

● トレイ



※水タンクや付属品が使用中に破損したり、紛失したときは、販売店で買い求めください。

別売品について

販売店で買い求めいただけます。各部品の形名をご連絡ください。

- **コーティングトレイ**
形名：YX-H1CT

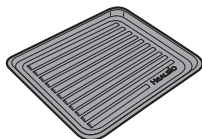

シリコンコーティング加工をしているので、ノンフライ調理後などのお手入れが簡単です。

- **トレイ**
形名：YX-H1TR



- **焼き網**
形名：YX-H1LK

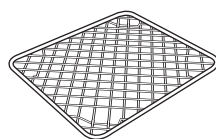

製品に同梱されている付属品と同じものです。

表示部・操作部

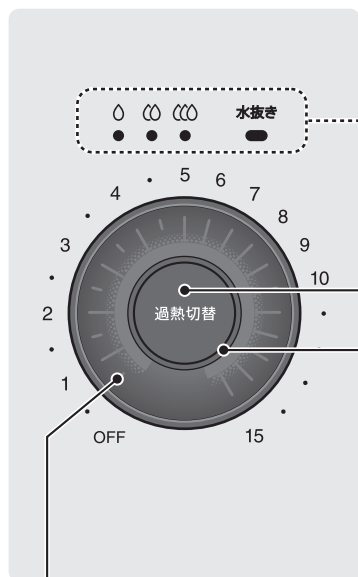

タイマー表示

点滅で残り時間を表示します。

例：5分のとき

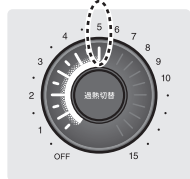

過熱水蒸気パワー ・ お手入れ表示







過熱切替ボタン

押して、メニューに合った過熱水蒸気パワーを選びます。詳しくはメニュー集をご覧ください。





押す

水タンクあり(セット中)

・初め「」が設定されています。
押すたびに、 →  →  と切り替わります。
電源プラグを抜くまで前回の過熱水蒸気パワーを記憶しています。

水タンクなし

・初め「**水抜き**」が設定されています。
押すたびに、**水抜き** →  →  →  と切り替わります。

タイマーつまみ

回して、時間を設定します。

- ・加熱時間：最大15分
- ・5分まで30秒単位
- 15分まで1分単位

回す手を止めると、1秒後にスタートします。



回す

お知らせ音を消したいとき

水タンクをセットしたときや、加熱終了時などのお知らせ音を消すことができます。



- 消すときは、「ピピッ」と鳴るまで4秒間押すと設定完了。
鳴らすときは、「ピッ」と鳴るまで4秒間押す。
ただし、エラー音(ピピピピピ)は鳴ります。

初めて使うときは

カラ焼きをする

カラ焼き時は、必ず窓を全開にするか換気扇を回してください。

庫内に付着している油を焼き切ります。

煙やにおいが出ますが、ご使用にともない出なくなります。

1 水タンクをセットする

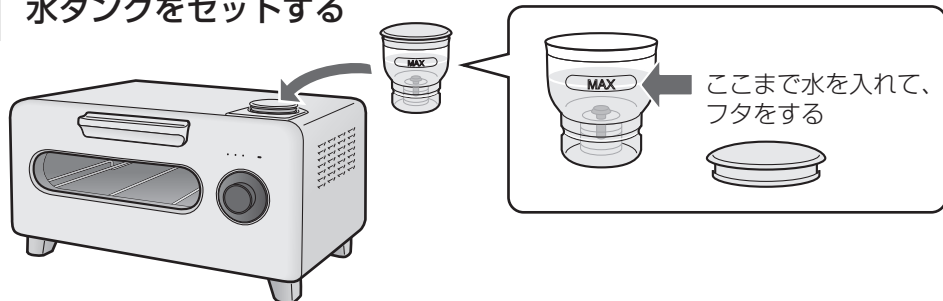

2 庫内に焼き網とトレイをセットし、扉を閉める

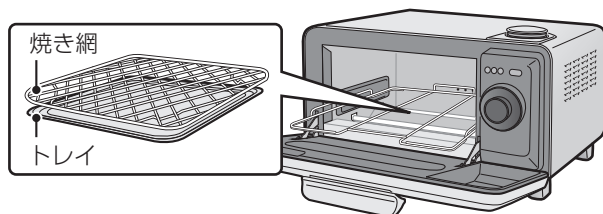

3 電源プラグを差し込み (お知らせ音が鳴り、ランプが点灯します) 15分に設定する (回す手を止めると1秒後にスタートします)



加熱終了

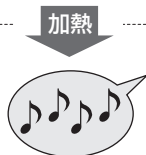

カラ焼き完了

ご注意

- 加熱中・加熱後は、本体がかなり熱くなっています。ご注意ください。
- 水が沸とうする音がします。

表示部・操作部 / お知らせ音を消したいとき / カラ焼きをする

使いかた

1 水タンクをセットする

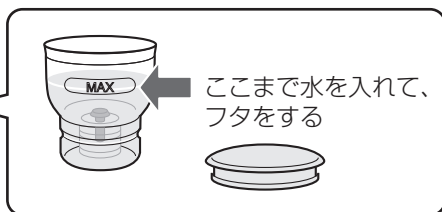
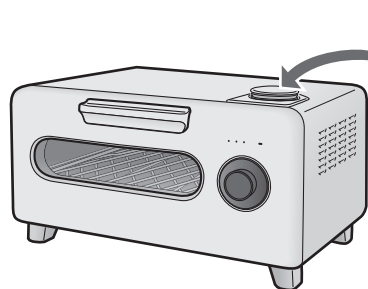

ここまで水を入れて、フタをする

大切

使うたびに、水を入れた水タンクをセットしてください。
加熱時間にもよりますが、およそ1回で使用する量です。

2 焼き網をホルダーにセットし、調理物を中央にのせ、扉を閉める (例：食パン2枚を焼くとき)

焼き網のセット方法 (13ページ)

上から見たところ

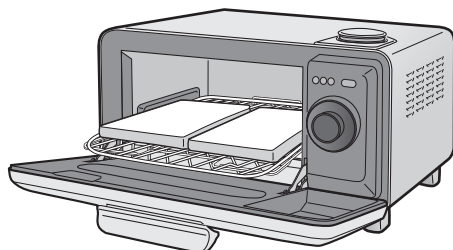
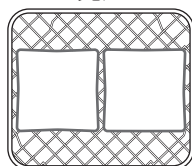

焼き網とトレイは、重ねて使いません。

メニュー集では、メニューごとにトレイと焼き網の使い分けを説明しています。

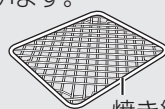

焼き網

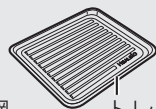

トレイ

3 電源プラグを差し込み(お知らせ音が鳴り、ランプが点灯します) 過熱水蒸気パワーを確認する

確認



点灯

変更したい場合は、時間を設定する前に操作します。次ページの

過熱水蒸気パワーを変更するときは
をご覧ください。

電源プラグを差し込んだあと何もしないと、約3分後にランプが消灯します。
消灯したときは、過熱切替ボタンを押します。

過熱水蒸気パワーを変更するときは

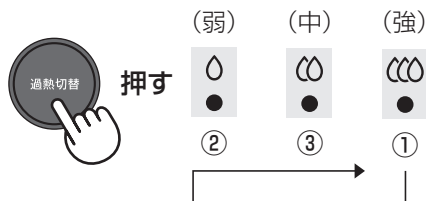

押すごとにランプが移動し、切り替わります。

- ・加熱後は電源プラグを抜くまで切り替えた内容を記憶します。
- ・加熱中は変更できません。

4 時間を設定する (回す手を止めると、1秒後にスタートします)



- 設定時間の目安は、メニュー集をご覧ください。
- 途中で加熱をやめたいときは、タイマーつまみを左に回してOFF(全消灯)に戻してください。

例：3分のとき

加熱

加熱
終了



調理物を取り出す

トレイや食器を取り出すときは、ミトンなどを使って取り出してください。

● 注意

- 高温になるため、やけどに気を付けてください。

大切

もう少し加熱を追加したいとき

加熱終了後3分以内に、タイマーつまみで時間を合わせて、様子を見ながら加熱してください。

別の加熱をするとき

水タンクをいったん取り出し、再度、水を入れた水タンクをセットしてから、加熱をしてください。

使用後は、水タンクの水を捨て、パンくずトレイもお手入れする

使
い
か
た

お手入れ

汚れたら、すぐに！が、お手入れ上手のポイント



注意



プラグを抜く

必ず電源プラグをコンセントから抜き、製品が冷めてからおこなう
【感電・やけど・けがの原因】

電源プラグを
抜く



次のものは使わない

(塗装のはがれ・傷付き・変色・内部に液が浸透し、故障の原因)



シンナー
ベンジン
アルコール



オーブンクリーナー
粉末クレンザー
漂白剤



住宅用・家具用・
換気扇用合成洗剤
酸性・アルカリ性洗剤



スプレー式洗剤
金属タワシ
硬めのスポンジ

本体・庫内

固く絞ったふきんで水拭きをする

汚れが落ちにくいときは、薄めた台所用合成洗剤(中性)を使い、最後に水拭きをします。



中性洗剤

扉内側に付いた汚れも
こまめにお手入れしてください。

ご使用にともない、過熱水蒸気吹き出し口の下に
水跡が残ることがあります。
仕上がりに支障ありませんが、気になる場合は、
庫内が冷めてからお手入れしてください。

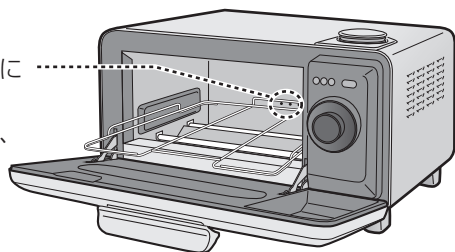

ご注意

- ヒーターには触れないでください。
(割れるおそれ)

水タンク・トレイ・焼き網・パンくずトレイ

水洗いできます

使うたびに、やわらかいスポンジと、台所用合成洗剤(中性)で洗い、よく乾かす
食器洗い乾燥機や食器乾燥器は使わない

●水タンク



水洗いだけでは、水あか、ぬめりが付着するので、
台所用合成洗剤(中性)をお使いください。

●トレイ

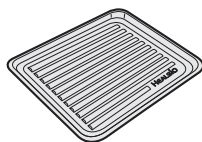

調理後、冷めてしまう前に水にしばらく浸けると、
汚れが取れやすくなります。

加熱後は高温になっているため、
ミトンなどを使って取り出してください。

汚れたまま放置しておくと、汚れが焼き付き、
取れにくくなります。

●焼き網

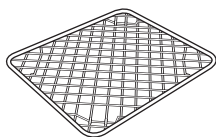

セット方法

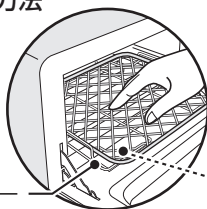

ホルダーの内側に
焼き網の脚をのせます。

(横から見た図)

ホルダー

脚

●パンくずトレイ

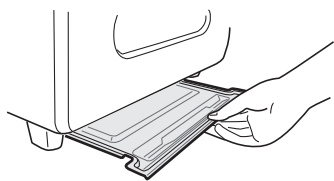

ゆっくり引き出し、パンくずを捨て、お手入れして
ください。お手入れ後、「ウエ TOP」のマークを
上にして元の位置に奥まで差し込みます。

ご注意

- お手入れ後は、確実にセットして
ください。(火災防止)

水抜きのかた

製品内部の給水パイプに残っている水を高温で加熱し、蒸発させます。

清潔に長くお使いいただくために、1～2週間に一度、水抜きをおすすめします。
水抜きをおこなわなかった場合は、使用頻度にもよりますが、加熱中や加熱後に庫内奥面の過熱水蒸気吹き出し口 (6ページ) から、水(無色、または白色)が出てくる場合があります。

1 水タンクを抜く

水タンクが入っていると、「水抜き」ができません。

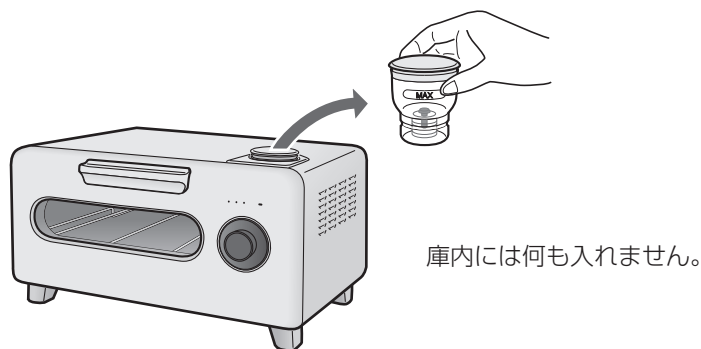

2 電源プラグを差し込む(お知らせ音が鳴ります)

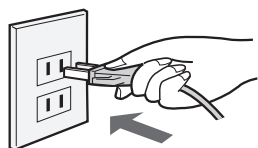

3 押して、回す

自動的に5分に設定され、1秒後に加熱が始まります。

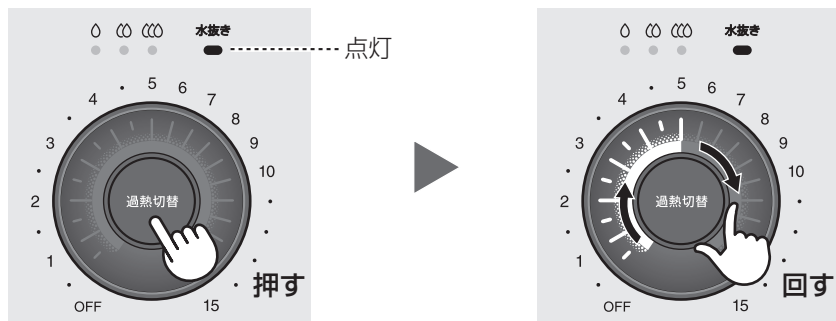

途中で中止したいときは、左に回すと自動的にOFF(全消灯)に戻ります。

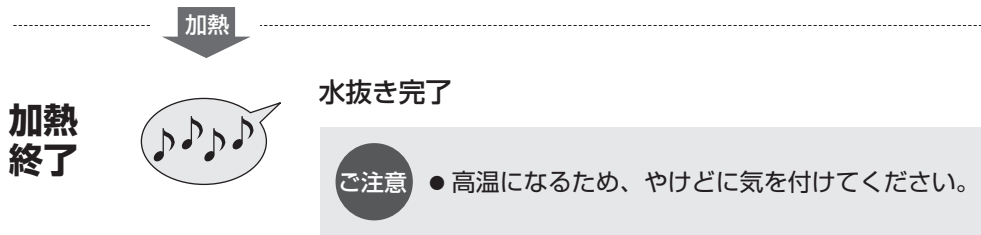

水
抜
き
の
し
か
た

こんなときは？

こんな場合	参考にしてください
途中で加熱をやめたい	<ul style="list-style-type: none">● タイマーつまみを左に回して、OFFに戻します。
加熱を追加したい	<ul style="list-style-type: none">● タイマーつまみを回して時間を設定します。やめるときは、OFFに戻します。● 過熱水蒸気パワーのランプが消えている場合は、過熱切替ボタンを押すと、点灯します。タイマーつまみを回して時間を設定してください。
過熱水蒸気パワーを変更したい	<ul style="list-style-type: none">● 加熱中は、変更できません。時間を設定する前に、過熱切替ボタンを押して、お好みの過熱水蒸気パワーを選んでください。
続けて別の加熱をしたい	<ul style="list-style-type: none">● 水タンクをいったん取り出し、再度水を入れた水タンクをセットしてから、操作をしてください。
焼きムラができる	<ul style="list-style-type: none">● 水を入れた水タンクをセットしましたか？● 水タンクの水は、MAXラインまで入れましたか？● 調理物を中央に置いていますか？中央と端では焼け具合に差が出る場合があります。● 調理物に合わせて焼き網やトレイを使い分けていますか？メニュー集をご確認ください。● パンくずトレイが汚れていませんか？下面の焼き上がりが悪くなる場合があります。お手入れしてください。(13ページ)
<ul style="list-style-type: none">・ 水タンクが破損した・ 水タンクを紛失した	<ul style="list-style-type: none">● 水タンクがなくても加熱することができますが、水タンクをセットしたときと仕上がりは異なりますので、販売店でお買い求めください。
水タンクをセットしたときの音や加熱終了音などが鳴らない	<ul style="list-style-type: none">● お知らせ音を消す設定になっていませんか？過熱切替ボタンを「ピッ」と鳴るまで、4秒間押ししてください。(8ページ)

故障かな？

修理を依頼される前にもう一度お調べください

こんな場合	確認してください
何も点灯しない (加熱ができない)	<ul style="list-style-type: none">● 電源プラグが抜けていませんか？● ブレーカーが落ちていませんか？● 電源プラグを差し込んでから、3分間放置していませんか？過熱切替ボタンを押すと、ランプが点灯します。
ヒーターが赤熱しない (加熱はできる) 「カチッ」と音が鳴り、 ヒーターがついたり 消えたりする	<ul style="list-style-type: none">● 故障ではありません。過熱水蒸気の温度を保つためにヒーターをつけたり消したりしています。そのため、赤熱しない場合もあります。
ヒーターの中央付近が 赤熱しない	<ul style="list-style-type: none">● 故障ではありません。焼き加減を調整するため、赤熱しない部分があります。
加熱中や加熱後に 「ポコポコッ」と音がする	<ul style="list-style-type: none">● 製品内部で水が沸とうしている音です。
加熱中、扉の下部に水滴が 付いたり、落ちるときがある	<ul style="list-style-type: none">● 水蒸気が扉に付着したものです。ふきんで拭き取ってください。
加熱中に電源がすぐ切れる (ブレーカーが切れる)	<ul style="list-style-type: none">● 電気の容量を超えていませんか？ (2ページ) 販売店にご相談ください。
煙が出たり、 いやなおいがする	<ul style="list-style-type: none">● ご購入後にカラ焼きをしましたか？ (9ページ)● 庫内や扉にパンくずなどが付着していませんか？
扉から蒸気が出る	<ul style="list-style-type: none">● 加熱中や加熱後は、蒸気口 (6ページ) や扉周辺から蒸気が出ます。
加熱ができない 水抜きランプが常時 点灯している	<ul style="list-style-type: none">● デモ設定になっていますので、次の操作が必要です。 (この状態では、加熱できません) 過熱切替ボタンを4秒間押し、「ピッ」または「ピピッ」と音が鳴ったらすばやく5回押します。(4回めにタイマー表示が点灯し、5回めに消灯で完了です) デモ設定とは、店頭などで商品の特長や機能を説明するための設定です。
エラー音(ピピピピ)が 鳴る	<ul style="list-style-type: none">● 水抜き運転中に、水タンクをセットしませんでしたか？水タンクを取り出してください。● 上記以外の場合は、製品が故障している場合があります。電源プラグをコンセントから抜き、お買いあげの販売店、またはお客様ご相談窓口にご連絡ください。(19ページ)

こんなときは？／故障かな？

保証とアフターサービス

修理を依頼されるときは

持込修理

- 1 「故障かな？」(17ページ)を調べてください。
- 2 それでも異常があるときは使用をやめて、必ず電源プラグを抜いてください。
- 3 お買いあげの販売店にご連絡ください。

便利メモ お買いあげの際に記入されると便利です。

販売店名

電話 () -

お買いあげ日 年 月 日

この製品は、日本国内用に設計されています。電源電圧や電源周波数の異なる外国では、使用できません。また、アフターサービスもできません。

保証期間中

- 修理に際しましては、保証書をご提示ください。保証書の規定に従って、修理させていただきます。

保証期間が過ぎているときは

- 修理すれば使用できる場合には、ご希望により有料で修理させていただきます。

修理料金のしくみ

- 修理料金は、技術料・部品代などで構成されています。

技術料	故障した製品を正常に修復するための料金です。
部品代	修理に使用した部品代金です。

保証書(別添)

- 保証書は「お買いあげ日・販売店名」などの記入をお確かめのうえ、販売店から受け取ってください。保証書は内容をよくお読みの後、大切に保存してください。
- 保証期間…お買いあげの日から1年間です。保証期間中でも有料になることがありますので、保証書をよくお読みください。

補修用性能部品の保有期間

- 当社は、ウォーターオープン専用機の補修用性能部品を製品の製造打切後、5年保有しています。
- 補修用性能部品とは、その製品の機能を維持するために必要な部品です。

愛情点検



長年ご使用の場合は商品の点検を！
こんな症状はありませんか？

- 電源プラグやコードが異常に熱くなる。
- コードに傷が付いたり、通電しなかったりする。
- ヒーターが割れている。
- タイマーが切れずに通電し続ける。
- その他の異常や故障がある。



ご使用中止

故障や事故防止のため、電源プラグをコンセントから抜き、必ず販売店に点検をご依頼ください。
なお、点検・修理に要する費用は、販売店に、ご相談ください。

お客様ご相談窓口のご案内

修理・使いかた・お手入れ・お買い物などのご相談・ご依頼、および万一、製品による事故が発生した場合は、お買いあげの販売店、または下記窓口にお問い合わせください。
ファクシミリ送信される場合は、製品の形名やお問い合わせ内容のご記入をお願いいたします。

※弊社では、確実なお客様対応のため、フリーダイヤル・ナビダイヤルサービスをご利用のお客様に「発信者番号通知」をお願いしています。発信者番号を非通知に設定されている場合は、番号の最初に「186」をつけておかけください。



いつでも便利なWebサービス【シャープオンラインサポート】

ご質問やお困りごとは、気軽にアクセス、しっかりアシスト！

シャープ お問い合わせ

<http://www.sharp.co.jp/support/>

スマートフォンや
携帯電話はこちらから



インターネットから修理のお申し込みや進捗確認も24時間サポート

シャープ 修理相談

<http://www.sharp.co.jp/support/repair.html>

スマートフォンや
携帯電話はこちらから



使用方法のご相談など【お客様相談室】

おかけ間違いのないようご注意ください。

受付時間 (年末年始を除く) ●月曜～土曜：9:00～18:00 ●日曜・祝日：9:00～17:00

固定電話、PHSからは、フリーダイヤル

0120 - 078 - 178

携帯電話からは、ナビダイヤル

0570 - 550 - 449

■フリーダイヤル・ナビダイヤルがご利用いただけない場合は…

電話	FAX
050 - 3852 - 5405	06 - 6792 - 5993
〒581-8585 大阪府八尾市北亀井町3丁目1番72号	



修理のご相談など【修理相談センター】

おかけ間違いのないようご注意ください。

受付時間 (年末年始を除く) ●月曜～土曜：9:00～20:00 ●日曜・祝日：9:00～17:00

固定電話、PHSからは、フリーダイヤル

0120 - 02 - 4649

携帯電話からは、ナビダイヤル

0570 - 550 - 447

■フリーダイヤル・ナビダイヤルがご利用いただけない場合は…

電話	FAX
050 - 3852 - 5520	06 - 6792 - 3221
〒581-8585 大阪府八尾市北亀井町3丁目1番72号	

※沖縄県にお住まいのお客様については、那覇サービスセンターにおかけください

電話：098 - 861 - 0866 (受付時間：年末年始を除く月曜～金曜 9:00～17:00)

■QRコードについて

スマートフォンやタブレット端末のバーコードリーダーで読み取ってください。

(読み取れない場合は近傍に表記のアドレスを直接入力してください)

誘導されるサイトおよび動画の視聴は無料ですが、通信料金はお客様のご負担になります。

QRコードは株式会社デンソーウェブの登録商標です。

【ご相談窓口におけるお客様の個人情報のお取り扱いについて】

シャープ株式会社および関係会社は、お客様の個人情報をご相談対応や修理対応などに利用させていただいております。

個人情報とは適切に管理し、修理業務等を委託する場合や正当な理由がある場合を除き、第三者に開示・提供いたしません。

個人情報の開示・訂正、利用訂正等の請求その他お問い合わせは、シャープ株式会社個人情報ご相談窓口にご連絡ください。

電話番号：[06-6792-8004 (受付時間：平日、9:00～12:00、13:00～17:00) ただし、祝日など弊社休業日を除く]

個人情報の取扱いの詳細については、<http://www.sharp.co.jp/privacy/index-j.html> をご参照ください。

●所在地・電話番号・受付時間などについては、変更になることがあります。(2017.10)

仕様

電 源	交流100V 50-60Hz 共用
定格消費電力	1,410W
タイマー	15分
外形寸法	幅412×奥行315*×高さ218(mm)
庫内寸法	幅259×奥行230×高さ76(mm)
トレイ(内寸)	207×179(mm)
焼き網	236×205(mm)
水タンク容量	約40mL
質 量	約6.3kg
電源コード長さ	約1.4m

*取っ手を含まない奥行き寸法です。(取っ手を含む奥行き寸法は338mm)

お問い合わせ先

お問い合わせの前にもう一度「故障かな?」(17ページ)をご確認ください。

- お客様ご相談窓口からのお問い合わせ
(19ページ)

Webもご利用ください。

- シャープ お問い合わせ <http://www.sharp.co.jp/support/>



シャープ株式会社

本 社 〒590-8522 大阪府堺市堺区匠町1番地
健康・環境システム事業本部 〒581-8585 大阪府八尾市北亀井町3丁目1番72号