

SHARP

Be Original.

デジタルフルカラー複合機

BP-C131WD

本体 希望小売価格 798,000円+税



コピー・プリント:カラー A4タテ(枚/分)

31

BP-C131WD



COPY



PRINTER



COLOR
SCANNER



FAX



A4
PRINT



<https://jp.sharp/business/print/>

本カタログ掲載商品の価格には、配送・設置・付帯工事・オプション取付・使用済み複合機の引揚げなどの費用は含まれておりません。

未来につながる、やさしさを。



— メインマシンとの連携に —

これからの複合機は、どうあるべきか。

省エネはもちろん、省資源化を推進し、未来によりそう環境性能を達成する。
省スペース化を追求し、使う人のそばにすっきりと設置できることを目指す。
他の機器ともスマートにつながり、より効率的なオフィスを実現する。

環境にやさしく、使う人にやさしく、そしてオフィスにもやさしい。
それがシャープの目指す、これからの時代の複合機です。



— スモールオフィスに —



— 個人オフィスに —



— 窓口・受付に —



— 病院・薬局に —

●写真はイメージです。

BP-C131WD

コピースピード
 (カラー・モノクロ/A4タテ)

プリントスピード
 (カラー・モノクロ/A4タテ)

読み取り速度※
 (カラー・モノクロ/A4タテ)

31枚/分

31枚/分

両面 40・60ページ/分
片面 20・30ページ/分

※スキャン(200/300dpi)時



省資源化

コンパクト設計で省資源化に貢献

■コンパクト・軽量設計

コンパクト・軽量設計を追求。デスクサイドやカウンターの横などオフィスのスペースに合わせてスッキリと設置できます。

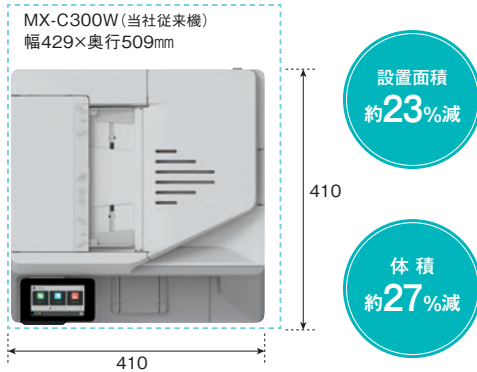

■部品点数を削減

当社従来機 (MX-C300W) から体積を約27%減少。また、部品点数を約17%減らすことで生産工程でのCO₂削減に貢献しています。



環境に配慮・省資源化を推進

■本体樹脂に再生プラスチックを採用

再生プラスチックを本体総樹脂量 (重量比) の約50%採用し、環境負荷低減を図っています。



再生
プラスチック
使用量
約50%

■紙製梱包材を導入

発泡スチロールのかわりに段ボール等の紙製梱包材を採用。プラスチック素材を大幅に削減した、環境に配慮した梱包です。

紙製
梱包材
採用



省エネルギー化

優れた省エネ性能

■優れたTEC値*

数多くの節電技術を搭載し、基準値を大幅に下回るTEC値を実現しています。

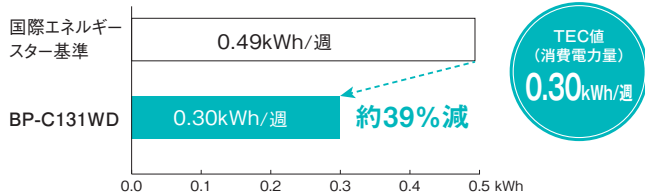

*TEC値とは「Typical Electricity Consumption」の略。
国際エネルギースタープログラムで定められた測定方法による数値です。

新開発定着システム

■パッド定着

パッド定着システムを採用し、規定温度まですぐに到達。すばやいウォームアップを可能とし、省エネ性能が向上しました。

その他の環境機能 Ecoスキャン機能 予熱モード

ファクス/ネットワーク待機時消費電力0.5Wを実現

■省エネ設計

ファクス/ネットワーク待機時消費電力0.5Wなど多彩な節電機能を搭載しています。

●ご使用環境により、数値が異なる場合があります。

使わない時は自動で節電状態に

■オートパワーシャットオフ

消費電力を抑えるオートパワーシャットオフ機能を搭載。使っていない時は、自動的に省エネモードに移行して節電します。

新規省エネトナー採用

■Mycrostonークリスタル®II

すばやく溶ける樹脂を採用し、低温定着を可能にしました。消費電力の削減に貢献するとともに、『Mycrostonークリスタル®II』に最適なカラープロファイルや、スクリーンの開発によりすぐれた色の再現性を実現しました。

- SuMPO環境ラベルプログラムに登録・公開*
- 国際エネルギースタープログラムに適合
- エコマーク認定商品
- 欧州RoHS規制に対応
- グリーン購入法基準に適合



エコマーク商品
省エネ・3R設計
24 155 008
シャープ株式会社

グリーン購入法
適合商品

*環境影響情報はSuMPO環境ラベルプログラムホームページでご確認ください。

シンプルで快適な操作性を追求

■ 4インチ液晶タッチパネル/インフォメーションLED採用
 快適な操作性を実現した4インチ液晶タッチパネル。シンプルなわかりやすいアイコンで多彩な機能に対応。インフォメーションLEDを採用し、さまざまな状況に合わせて、分かりやすくお知らせします。

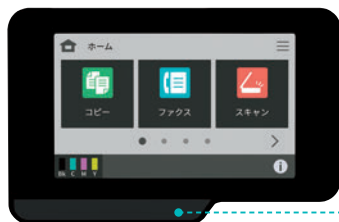

- 青色LED:状態表示(点灯)
ファクス受信(点滅)



■ 操作パネルに抗菌/抗ウイルスフィルム※を採用

適正で安心できる抗菌加工製品の普及を目的とした抗菌製品技術協会(SIAA)で、「抗菌」「抗ウイルス」認証を取得しています。

日本全国の光触媒を扱う企業で構成される光触媒工業会(PIAJ)の認証を取得しています。



●性能表示についてはこちら
https://www.piaj.gr.jp/registered_products/view/?q=registered_products_205

※当社独自技術の光触媒と抗菌剤が複合された抗菌、抗ウイルス効果のあるフィルム。

見やすい角度に調節可能

■ チルトタイプ操作パネル
 操作パネルはフリーストップのチルトタイプを採用。設置場所やユーザーに合わせて角度を自由に調節できます。



よく使う設定はすぐに呼び出し

■ ジョブプログラム機能
 よく使う機能や設定をプログラム登録可能。登録したプログラムを呼び出すことができるので、毎回設定を行う手間を省けます。

■ マシン情報画面

IPアドレスやファームウェアのバージョンなど本体に関する情報を表示します。

USBメモリーから直接印刷できる

■ USBダイレクトプリント&スキャン

TIFF、JPEG、PDFファイルをプリンタードライバーを介さずに直接印刷可能。また、スキャンしたデータをUSBメモリーに保存することができます。

A4~A5サイズの両面原稿を読み取り

■ 両面同時読取原稿送り装置を標準搭載

両面最大60ページ/分の高速スキャン性能を達成し、両面原稿をすばやく読み取ることが可能。紙の書類をスピーディーに電子化することができ、オフィスのペーパーレス化に貢献します。



本体内部のデータを保護

■ 電子データ暗号化/自動消去

本体のストレージに蓄積されたデータは、暗号化して保存。出力後や送信後は、自動的にデータを消去します。

その他のセキュリティ機能

- 個人情報初期化設定
- SSL/TLS通信、IPsec通信
- IPアドレス/MACアドレスフィルタリング
- 起動時のシステム検証

パソコンやモバイル端末からの遠隔操作に対応

■ リモートオペレーション

離れた場所にあるパソコンやモバイル端末から、複合機の操作パネルと同じ操作が可能です。

●リモートオペレーションパネルを利用するには別途ソフトウェアが必要です。●同時に2台以上のパソコンからのアクセスはできません。●お使いのネットワーク環境・アプリケーションによっては接続できない場合がありますので、詳細は担当セールスにおたずねください。

多数のユーザー対応が簡単にできる

■ ICカード/サーバー認証

ICカードによる認証機能※、LDAPなど外部のサーバーと連携した認証機能にも対応。複数台の一括管理や多数のユーザー対応も可能です。 ※オプションのICカードリーダーライター(MX-EC13 N)が必要です。

●ICカードリーダーライター(MX-EC13 N)接続時は、下記ICカードが使用できます。

FeliCa®	MIFARE®
IDm/ユーザーエリア	UID

いつでも最新機能を利用可能

■ オンライン ファームウェア アップデート

最新のファームウェアにオンラインで簡単にアップデートできます。常にマシンを最新の状態に保ちます。

●インターネットに接続が必要です。詳細は担当セールスにおたずねください。

ネットワーク環境に手軽に接続

■ 無線LAN標準装備/WPS対応

スマートフォンやタブレットと簡単に連携

■ Sharpdesk Mobile®

●対応端末と対応OS、また詳細は下記Webサイトをご確認ください。
https://jp.sharp/business/print/solution/mobile/sharpdesk_m.html

■ Sharp Print Service Plugin

●対応端末と対応OS、また詳細は下記Webサイトをご確認ください。
<https://jp.sharp/business/print/solution/mobile/spplugin/>

■ Wi-Fi Direct®



コピー

作業の手間を効率化

■ カードスキャン

免許証など、各種カードの表裏を1枚の用紙にコピー。手間が省けるばかりでなく、用紙の節約にもつながります。

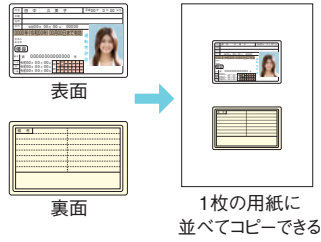

複数原稿を1枚にまとめて出力できる

■ 両面印刷&ページ集約機能

両面印刷機能を使って、1枚の用紙の表裏に印刷可能。また、用紙の片面に2枚の原稿を集約して印刷できます。組み合わせて使えば4枚の原稿を1枚に出力できるため、用紙の使用量が減り、コストが削減できます。

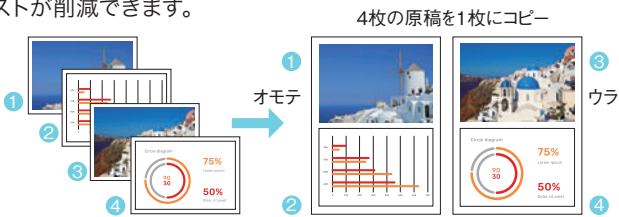

その他のコピー機能

- 電子ソート
- 地色調整



カラースキャナー

スキャンデータを多彩に送信できる

■ 多彩な送信機能

スキャンしたデータを添付ファイルとしてE-mail送信。共有フォルダーやUSBメモリー等にも保存が可能です。

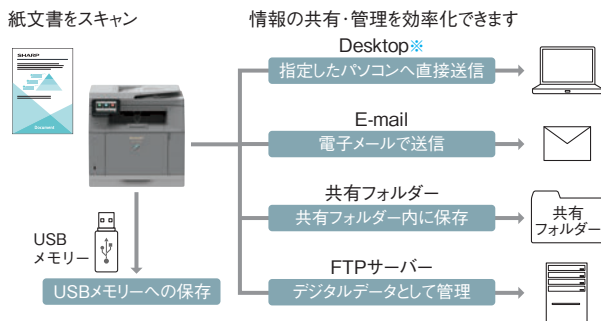

- ※ネットワークスキャナーツールLiteのインストールが必要です。
- ネットワークスキャナーツールLiteはオフィスソリューションWebサイトよりダウンロードできます。
<https://jp.sharp/business/print/>

効率的なドキュメントマネジメントを実現

■ Sharpdesk®(オプション)※

紙文書をスキャンして、パソコンで作成した文書と一元管理したり、OCRでテキスト付きPDFに変換して、関係者間で共有する等、文書ワークフローの効率を大幅に改善します。

- ※オプションのSharpdesk®5ライセンスキット(MX-USX5)が必要です。

その他のスキャナー機能

- LDAP対応アドレス帳
- 名刺スキャン(原稿台)



プリンター

情報をしっかり保護できる

■ ホールドプリント/親展プリント

パソコンでプリント指示後、操作パネルから対象データを選択し出力する機能を搭載。出力物の取り違いを防ぎます。

多彩な用紙に出力が可能

■ 各種用紙/厚紙プリント対応

多彩な用紙への出力が可能。標準トレイから厚紙、封筒、はがき給紙にも対応し、さまざまな業務で活躍できます。

- 詳細は担当セールスにおたずねください。

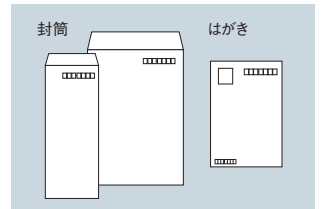

ドライバーレスでシームレスな印刷を実現

■ Chrome OS™からの印刷に対応

■ AirPrint



その他のプリント機能

- PostScript® 3互換標準
- フィットページ機能
- 両面プリント
- 集約プリント
- SPDL2-c※プリント

- ※SPDLはSharp Printer Description Languageの略称です。



ファクス



受信データを転送できる

■ 多彩な転送機能

ファクスのデータを、PDFデータに変換し、指定した共有フォルダーやE-mailなどに転送できます。

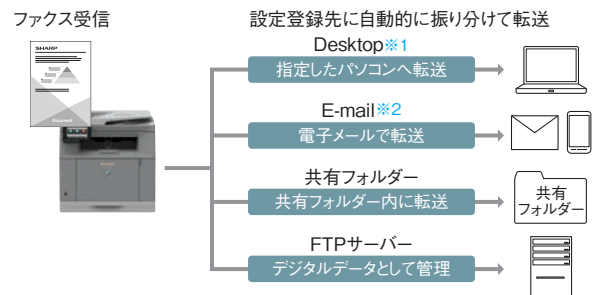

- ※1 ネットワークスキャナーツールLiteのインストールが必要です。
- ※2 携帯電話にE-mail転送する際は、データのバックアップ用として、受信データを常にプリントするに設定するか、携帯電話以外の他の宛先を追加で指定することをおすすめします。
- ネットワークスキャナーツールLiteはオフィスソリューションWebサイトよりダウンロードできます。
<https://jp.sharp/business/print/>

パソコンから直接送信できる

■ PC-Fax送信

パソコンで作成したデータを直接パソコンからファクス送信。ファクス原稿をプリントする手間と用紙の使用量を抑えられます。



その他のファクス機能

- 順次同報送信機能(最大100件)
- アドレス帳(最大300件)
- 宛先確認機能
- ファクスセキュリティ FASEC1に適合

	コピー	プリンター	ファクス	ネットワーク カラーレスキャナー	両面印刷	原稿送り装置	1段給紙ユニット	無線LAN	USB メモリースキャン	USB ダイレクトプリント	データ セキュリティ※
BP-C131WD	●	●	●	●	●	●	▲	●	●	●	●

※ 電子データの暗号化および自動消去。

●:標準装備 ▲:オプション

オプション



1段給紙ユニット
BP-CS13
希望小売価格
81,000円+税

ICカードリーダーライター(非接触)
MX-EC13 N
希望小売価格 115,000円+税

Sharpdesk®5ライセンスキット
MX-USX5
希望小売価格 36,000円+税

■ 1段給紙ユニット

名称	1段給紙ユニット (BP-CS13)
用紙サイズ	A4~A6
使用可能用紙	普通紙:60~105g/m ² 厚紙:106~200g/m ²
給紙容量(64g/m ²)	500枚
電源	本体より供給
大きさ	幅410×奥行410×高さ155mm
質量	約3.9kg

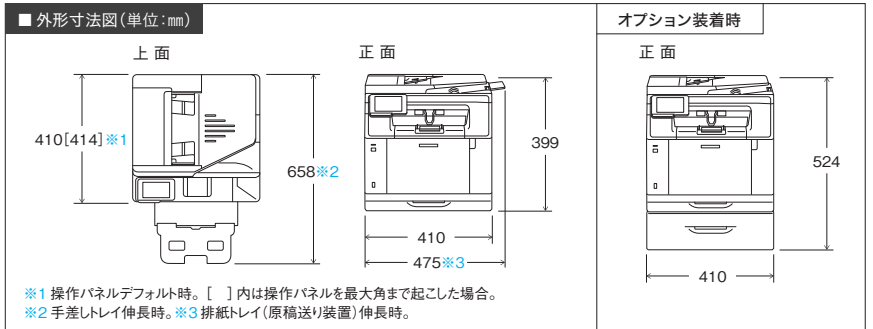

無線接続(標準装備)

無線LAN	
準拠規格	無線LAN標準プロトコル IEEE802.11a/b/g/n/ac
伝送方式	OFDM方式(IEEE802.11a/g/n/ac) DS-SS方式(IEEE802.11b)
周波数帯・チャンネル	[2.4GHz]802.11b/g/n:1~13ch [5GHz]802.11a/n/ac:36~144ch
データ転送速度 (規格値)※1	IEEE802.11b 最大11Mbps IEEE802.11a/g 最大54Mbps IEEE802.11n 最大150Mbps IEEE802.11ac 最大433Mbps
セキュリティ	WEP, WPA/WPA2-mixed PSK, WPA/WPA2-mixed EAP※2, WPA2 PSK, WPA2 EAP※2 WPA2/WPA3-mixed PSK/SAE, WPA3 SAE, WPA2/WPA3-mixed EAP※2, WPA3 EAP※2

※1 表示の数値は無線LAN規格の理論上の最大値であり、実際のデータ転送速度を示すものではありません。
※2 アクセスポイントモード時は使用不可。

■無線LANについて

- 本製品は、電波法に基づく小電力データ通信システムの無線局の無線設備として、技術基準適合証明を受けています。したがって、本製品を使用するときに無線局の免許は必要ありません。また、日本国内のみで使用できます。
- 本製品は、技術基準適合証明を受けていますので、分解/改造をすると法律で罰せられることがあります。
- 利用環境について:無線LANが届く範囲は、遮蔽物の材質、設置場所、周囲の電波による影響やデータ転送速度など使用環境によって通信距離が短くなったり、通信できない場合があります。
- 電波干渉について:この機器の使用周波数帯では、電子レンジ等の産業・科学・医療用機器のほか工場の製造ライン等で使用されている移動体識別用の構内無線局(免許を要する無線局)および特定小電力無線局(免許を要しない無線局)並びにアマチュア無線局(免許を要する無線局)が運用されています。1.この機器を使用する前に、近くで移動体識別用の構内無線局および特定小電力無線局並びにアマチュア無線局が運用されていないことを確認してください。2.万一、この機器から移動体識別用の構内無線局に対して有害な電波干渉の事例が発生した場合には、速やかに使用周波数を変更するか又は電波の放射を停止した上、お買い上げの販売店、またはお客様ご相談窓口にご連絡頂き、混信回避のための処置等(例えば、パーティションの設置など)についてご相談ください。3.その他、この機器から移動体識別用の特定小電力無線局あるいはアマチュア無線局に対して有害な電波干渉の事例が発生した場合など、何かお困りのことが起きたときは、最寄りのシャープお客様ご相談窓口までご連絡ください。お客様ご相談窓口のご連絡先については、マシン本体に付属の取扱説明書をご参照ください。
- 電波法により、W52,W53は屋外利用禁止です。(法令により許可された場合を除く)

■無線LANご使用時におけるセキュリティに関するご注意

無線LANでは、LANケーブルを使用する代わりに、電波を利用してパソコン等と無線親機間で情報のやり取りを行うため、電波の届く範囲であれば自由にLAN接続が可能な利点があります。その反面、電波はある範囲内であれば障害物(壁等)を越えてすべての場所に届くため、セキュリティに関する設定を行っていない場合、以下のような問題が発生する可能性があります。

- 通信内容を盗み見られる
悪意ある第三者が電波を故意に傍受し、通信内容を盗み見られる可能性があります。
- IDやパスワードまたは、クレジットカード番号の個人情報 ● メール内容など
- 不正に侵入される
悪意ある第三者が、無断で個人や会社内のネットワークへアクセスし、次の行為をされてしまう可能性があります。
- 個人情報や機密情報を取り出す(情報漏えい)
- 特定の人物になりすまして通信し、不正な情報を流す(なりすまし)
- 傍受した通信内容を書き換えて発信する(改ざん)
- コンピューターウイルスなどを流し、データやシステムを破壊する(破壊)など。

なお、無線LANの仕様上、特殊な方法によりセキュリティ設定が破られることもありますのでご理解の上、ご使用ください。

■ 現品表示の意味 本製品と梱包箱には、以下に示す現品表示が記載されています。

無線LAN仕様の記号について

(1) (2) (3) (4) 2.4 DS/OF 4

(1) 2.4 : 2.4GHz帯で使用する、無線設備を表しています。
(2) DS/OF : 変調方式がDS-SS方式およびOFDM方式であることを示しています。
(3) 4 : 想定される干渉距離が40m以下であることを示しています。
(4) ■■■■ : 2,400MHz~2,483.5MHzの全帯域を使用し、かつ移動体識別装置の帯域を回避可能であることを意味しています。

IEEE802.11a, IEEE802.11n(5GHz), IEEE802.11acで使用するチャンネルは、36, 40, 44, 48ch(W52)と52, 56, 60, 64ch(W53)と100, 104, 108, 112, 116, 120, 124, 128, 132, 136, 140, 144ch(W56)です。

IEEE802.11b/g/n W52(5.2GHz帯/36, 40, 44, 48ch), W53*(5.3GHz帯/52, 56, 60, 64ch), W56*(5.6GHz帯/100, 104, 108, 112, 116, 120, 124, 128, 132, 136, 140, 144ch)が利用できます。

IEEE802.11a/n/ac J52 W52 W53 W56 * アクセスポイントモード時は使用できません。

マシンの状態を遠隔で監視し、効率的なサービス&メンテナンスを実現。 SHARP POWERNET SYSTEM® シャープパワーネットシステム

デジタル複合機のサービスやメンテナンスをもっと効率化したい。そのために生まれたのがシャープパワーネットシステムです。通信環境を利用して、遠隔で稼働状況を監視。事前にトラブル内容を把握でき、すばやい対応が可能です。また、安心してご利用いただけるよう、接続する通信方式に合わせて、適切なセキュリティ設定を実施しています。

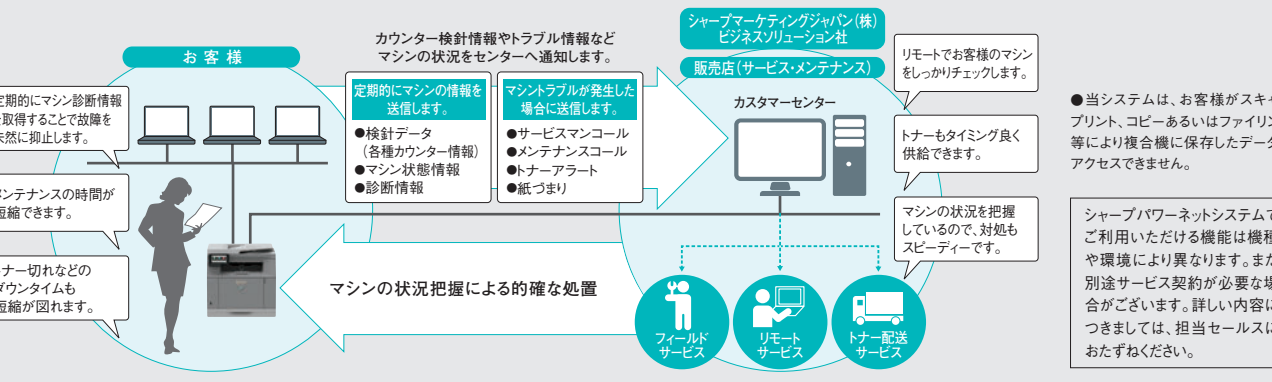

お客様

定期的なマシン診断情報を取得することで故障を未然に抑止します。

メンテナンスの時間が短縮できます。

トナー切れなどのダウンタイムも短縮が図れます。

カウンタ―検針情報やトラブル情報などマシンの状況をセンターへ通知します。

定期的にマシンの情報を送信します。

- 検針データ(各種カウンタ―情報)
- マシン状態情報
- 診断情報

マシントラブルが発生した場合に送信します。

- サービスマンコール
- メンテナンスコール
- トナーアラート
- 紙づまり

シャープマーケティングジャパン(株) ビジネスソリューション社

販売店(サービス・メンテナンス)

リモートでお客様のマシンをしっかりとチェックします。

トナーもタイミング良く供給できます。

マシンの状況を把握しているので、対処もスピーディーです。

カスタマーセンター

フィールドサービス

リモートサービス

トナー配送サービス

● 当システムは、お客様がスキャン、プリント、コピーあるいはファイリング等により複合機に保存したデータへアクセスできません。

シャープパワーネットシステムでご利用いただける機能は機種や環境により異なります。また、別途サービス契約が必要な場合がございます。詳しい内容につきましては、担当セールスにおたずねください。

基本仕様			
コピー仕様			
形 式	デスクトップ	カラー対応	フルカラー
複写方式	レーザー静電複写機		
解像度	読み取り	原稿台:600×600dpi, 600×400dpi	
	書き込み	原稿送り装置:600×600dpi, 600×300dpi 600×600dpi	
階調	読み取り 256階調 / 書き込み 256階調相当		
複写原稿	最大A4 / シート・ブック原稿		
複写サイズ	A4~A6/郵便はがき※1/往復はがき※1 封筒(長形3号・長形4号・長形40号・洋形2号※2・洋形4号※2・角形3号※2・角形6号※2) 本体トレイ A4~A6/郵便はがき※1/往復はがき※1/封筒※2 手差しトレイ A4~A6/郵便はがき※1/往復はがき※1/封筒		
	欠け幅 先端5.0±1.0mm, 後端2.0~6.4mm, 左右端 合計8mm以下		
	本体トレイ:普通紙, はがき, 厚紙, 封筒 手差しトレイ:普通紙, 厚紙, 特殊紙 坪量:本体トレイ 60g/㎡~176g/㎡, 手差しトレイ 60g/㎡~200g/㎡ ●使用条件、用紙種類によっては正しく印刷されない場合があります。		
用紙タイプ※3	●使用条件、用紙種類によっては正しく印刷されない場合があります。		
ウォームアップタイム	33秒※4 ●環境により異なる場合があります。		
ファーストページタイム	フルカラー:7.2秒※5 モノクロ:6.0秒※5 ●本機の状態により異なる場合があります。		
連続複写※6 速度	等倍時/縮小時/拡大時 A4タテ 31枚/分, B5タテ 15枚/分		
複写倍率	等倍1:±0.8% 拡大 115%、122%、141%、200%、400% 縮小 25%、50%、70%、81%、86% ズーム幅 25%~400%の範囲で1%ごとに376段階 原稿自動送り装置使用時は、25%~200%。		
給紙方式/ 給紙容量	1トレイ方式(250枚)+手差しトレイ(50枚)=300枚 ●64g/㎡紙の場合。		
最大給紙方式/ 最大給紙容量	2トレイ方式(250枚)+(500枚)+手差しトレイ(50枚)=800枚 ●64g/㎡紙の場合。		
連続複写	1~999枚		
メモリー容量	標準 2GB eMMC 16GB ●1GBは10億バイトとして換算しています。実際のeMMC容量は少なくなります。		
電源	AC100V, 10A (50Hz/60Hz共通)		
最大消費電力	1kW以下(オプション含む)		
エネルギー 消費効率※7	55kWh/年 区分:複合機a		
大きさ	幅410×奥行410×高さ399mm		
質量	約22kg		
機械占有寸法	幅410×奥行658mm(手差しトレイ伸長時)		
※1 日本郵便株式会社発行のはがきを郵便はがき/往復はがきと記載しています。※2 洋形2号・洋形4号・角形3号・角形6号は本体トレイからの給紙は不可。※3 特殊紙(封筒, はがき, ラベル紙, 光沢紙等)および坪量106g/㎡~200g/㎡の用紙をお使いになる際は、担当セールスにおたずねください。※4 電源ボタンからの場合。※5 A4タテ送りで給紙。※6 同一原稿の連続速度。画質安定化処理のために、出力を一時的に中断する場合があります。※7 省エネ法(平成25年3月1日付)で定められた測定方法による数値。			

※1 日本郵便株式会社発行のはがきを郵便はがき/往復はがきと記載しています。※2 洋形2号・洋形4号・角形3号・角形6号は本体トレイからの給紙は不可。※3 特殊紙(封筒, はがき, ラベル紙, 光沢紙等)および坪量106g/㎡~200g/㎡の用紙をお使いになる際は、担当セールスにおたずねください。※4 電源ボタンからの場合。※5 A4タテ送りで給紙。※6 同一原稿の連続速度。画質安定化処理のために、出力を一時的に中断する場合があります。※7 省エネ法(平成25年3月1日付)で定められた測定方法による数値。

■原稿自動送り装置(標準装備)	
原稿送り装置の種類	両面同時読取原稿送り装置
原稿サイズ	A4~A5
原稿種類	片面原稿:50~105g/㎡ 両面原稿:50~105g/㎡
原稿の収容枚数	最大50枚(64g/㎡)(または最大積載高さ6.5mmまで) ●ご使用になる際の状態により、正しく読み取りができない場合があります。
原稿読み取り速度 (コピー時)	モノクロ:片面原稿 30ページ/分(A4タテ)(600×300dpi時) カラー:片面原稿 20ページ/分(A4タテ)(600×300dpi時)

■商品ご理解のために

■商品ご使用について ●当製品は日本国内仕様です。海外では使用できません。●本体希望小売価格にはイメージユニットなどの消耗品は含まれておりません。●製品改良のため、仕様および外観の一部を予告なく変更することがあります。また、商品の色調は印刷のため実物とは異なる場合もありますので、あらかじめご了承ください。●BP-C131WDのご使用にあたっては、別途保守サービスの契約が必要となります。方式、料金等詳細については担当セールスにおたずねください。●当社のBP-C131WDの補修用性能部品を製品の製造打切り後7年間保有しています。補修用性能部品とはその製品の機能を維持するために必要な部品です。●著作権の目的となつて著作物は、個人的な範囲で使用するのは、複写することを禁じられています。●紙幣、有価証券、郵便切手などには、法律によって、その複写物を所有するだけでも罰せられるものもありますのでご注意ください。●カタログについてのご注意 ●当カタログに掲載された製品の中には品切れになるものもありますので、販売店にお確かめのうえ、お選びください。●Sharpdesk, Sharpdesk Mobile, Mycrostナーキリスタルはシャープ株式会社の登録商標です。●Macは, Apple Inc. の商標です。●Microsoft, WindowsおよびWindows Serverは, マイクロソフト グループの企業の商標です。●Chrome OS, Chromebookは, Google LLCの商標です。●Adobe, Adobeロゴ, およびPostScriptは, Adobe (アドビ社)の登録商標または商標です。●FeliCaはソニー株式会社の登録商標です。●MIFAREはNXP Semiconductorsの登録商標です。●Wi-Fi Direct, WPA, WPA2, WPA3はWi-Fi Allianceの商標または登録商標です。●その他記載された会社名およびロゴ、製品名などは該当する各社の商標または登録商標です。●液晶画面はハモミ合成です。実際の使用状態とは異なるものもあります。●このカタログに記載されている画像サンプルは機能説明のために作成したもので、実際の出力サンプルとは異なります。<QRコードから誘導されるサイトについてのご注意> ●当サイトおよび動画の視聴は無料ですが、通信料金はお客様のご負担となります。●QRコードは株式会社デンソーウェーブの登録商標です。

安全にお使いいただくために

- ご使用前に「取扱説明書」をよくお読みの上、正しくお使いください。
- 電源は(15A)以上、(AC100V)の専用コンセントでお使いください。
- 必ずアース線を接続してください。故障や漏電の場合、感電する恐れがあります。

●リース・クレジットのご利用は
シャープファイナンスへ。

当機種は、「グリーン購入法」適合商品です。
BP-C131WDは、2001年4月に施行されたグリーン購入法(国等による環境物品等の調達に関する法律)が定める基準をクリアしている、環境に配慮した商品です。弊社の環境活動については、インターネットホームページにて紹介させていただきます。

デジタルフルカラー複合機
お問い合わせページ

<https://cgi.jp.sharp/business/contact/print/>
■このカタログについてのお問い合わせは、販売店にご相談ください。
もし販売店でお分かりにならないときは、上記におたずねください。

シャープホームページ
下記のインターネットホームページアドレスで、新製品に関する情報提供を行っています。
<https://jp.sharp/business/>
シャープマーケティングジャパン株式会社ビジネスソリューション社ホームページ
下記のインターネットホームページアドレスで、新製品に関する情報提供を行っています。
<https://smj.jp.sharp/bs/>

シャープ株式会社
本社 〒590-8522
大阪府堺市堺区匠町1番地
<https://corporate.jp.sharp/>



このカタログの内容は、2025年2月現在のものです。

ピ(SWS)-1396 R.30 BPC131K

●このカタログは環境に配慮した植物油インキを使用しています。



ファクス仕様			
適用回線※1	一般加入電話回線、ファクシミリ通信網(Fネット)、自動構内回線(PBX)、PBダイヤルイン回線		
走査線密度	普通字	8dot/mm×3.85本/mm	小さな字 8dot/mm×7.7本/mm
	精細	8dot/mm×15.4本/mm	高精細 16dot/mm×15.4本/mm
通信速度	スーパーG3:33.6kbps / G3:14.4kbps	符号化方式	MH, MR, MMR, JBIG
通信モード	スーパーG3 / G3		
送信原稿サイズ	A4(最大500mmまでの長尺原稿(片面/モノクロのみ)の送信が可能。)		
記録紙サイズ	A4~A5		
電送時間	2秒台※2(当社A4標準原稿・普通字モード・スーパーG3(JBIG)送信時)		
メモリー	64MB	認定番号	A24-0026005
備考	アドレス帳:最大300件, 順次同報送信:最大100件		

※1 お使いの電話回線によっては通信できない場合がありますので、詳しくは担当セールスにおたずねください。
※2 ITU-T(国際電気通信連合会)により、標準化されたスーパーG3ファクシミリ33.6kbps電送方式に準拠。A4判700字程度の原稿を標準画質(8×3.85本/mm)で高速モード(33.6kbps)送信時の速さです。これは画像情報だけの電送速度で通信の制御時間は含まれておりません。なお、実際の送信時間は、原稿の内容、相手機種、回線の状態によって異なります。

ネットワークプリンター仕様	
形 式	内蔵型
連続プリント速度	連続複写速度と同じ
解像度	600×600dpi
ページ記述言語	標準:SPDL2-c※1, PostScript®3互換
対応プロトコル	TCP/IP (LPD/Port9100/IPP/FTP/WSD)
対応OS※2	Windows 10, Windows 11, Windows Server 2016, Windows Server 2019, Windows Server 2022 Mac OS 10.10/10.11/10.12/10.13/10.14/10.15/11/12/13/14/15
	内蔵フォント
メモリー	本体システムメモリー
インターフェース	10BASE-T/100BASE-TX/1000BASE-T, USB 2.0(ホスト、ハイスピードモード)、IEEE802.11 a/b/g/n/ac

※1 SPDLはSharp Printer Description Languageの略称です。
※2 接続できない場合もありますので、詳しくは担当セールスにおたずねください。
●ドライバーソフトはオフィスソリューションWebサイトよりダウンロードできます。(https://jp.sharp/business/print/)

ネットワークスキャナー仕様	
形 式	カラースキャナー
読み取り解像度 (主走査×副走査)	100×100dpi 150×150dpi 200×200dpi 300×300dpi 400×400dpi 600×600dpi(ブッシュスキャン) 50~9600dpi※1(ブルスキャン)
階調	モノクロ:2階調, グレースケール:256階調, フルカラー:RGB各256階調
原稿読み取り速度 (A4タテ)	モノクロ:片面原稿 30ページ/分 両面原稿 60ページ/分(200/300dpi時) カラー:片面原稿 20ページ/分 両面原稿 40ページ/分(200/300dpi時) ●当社標準原稿(A4サイズ6%原稿)標準モード。原稿のデータ量により速度は変動します。
インターフェース	10BASE-T/100BASE-TX/1000BASE-T, USB2.0(外部メモリーデバイス保存時)、IEEE802.11 a/b/g/n/ac
対応プロトコル	TCP/IP
対応OS※2	ブルスキャン(TWAIN) Windows 10, Windows 11, Windows Server 2016, Windows Server 2019, Windows Server 2022
出力フォーマット	モノクロ:TIFF, PDF グレースケール/カラー:TIFF, JPEG, PDF 圧縮方式:モノクロ:非圧縮, G3(MH), G4(MMR), グレースケール/カラー:JPEG(高圧縮, 中圧縮, 低圧縮)
ドライバー	TWAIN準拠

※1 解像度を大きくすると読み取り範囲を小さくする必要があります。
※2 接続できない場合もありますので、詳しくは担当セールスにおたずねください。