

電話機 ファクシミリ用 増設子機

形名
シージェイケイエス
CJ-KS60

子機増設登録操作説明書

● この増設子機をご利用いただくには、増設子機と親機の間で増設の登録操作が必要です。
(そのままでは、使用できません。)

… 増設登録のまえに …

- 親機と増設子機の両方で操作を行いますので、それぞれをそばに並べて操作してください。
- 増設登録操作をするまえに、説明を一度通して読んでうえで、操作をはじめてください。
- はじめに、増設子機を約1時間充電してから増設登録操作を行ってください。

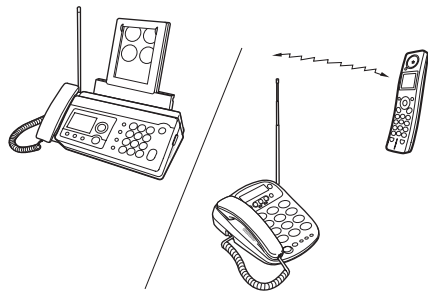

● 親機と増設子機は、電波を使って増設登録 (ID番号の登録) をしています。

電気雑音の影響を受けると、増設登録ができないことがありますので、雑音源から離れて操作を行ってください。

お知らせ

● 親機の電話機コードを回線からはずし、ACアダプターのプラグを抜いた状態で約10分以上たつと、親機に登録されている内容 (リモート操作用の暗証番号や短縮ダイヤルなど) などが、消えることがあります。

増設可能機種リスト

この増設子機は、下記のコードレス電話機、ファクシミリに増設できます。

●コードレス電話機 2005年4月現在

形名	形名	形名	形名
CJ-640TY	CJ-N763W	CJ-V73CW	CJ-V91KW
CJ-640WY	CJ-N85CL	CJ-V74CL	CJ-VP3CL
CJ-64Y	CJ-N853W	CJ-V743W	CJ-VP8CL
CJ-670WY	CJ-N88CL	CJ-V75CL	CJ-W100CL
CJ-67Y	CJ-N883W	CJ-V75CW	CJ-X51-HF
CJ-755	CJ-V10CL	CJ-V77CL	CJ-X51W-HF
CJ-755W	CJ-V31CL	CJ-V77KT	CJ-X55CL
CJ-765	CJ-V313W	CJ-V77KW	CJ-X55CW
CJ-765W	CJ-V61CL	CJ-V81CL	CJ-X72
CJ-775	CJ-V61KT	CJ-V81CW	CJ-X72W
CJ-775W	CJ-V61KW	CJ-V83CL	
CJ-N75CL	CJ-V71CL	CJ-V83CL-X	
CJ-N75CW	CJ-V71CW	CJ-V83KW	
CJ-N76CL	CJ-V73CL	CJ-V91CL	

●ファクシミリ

形名	形名	形名	形名
UX-18CL-HF	UX-F2CW	UX-V502CL	UX-W70CL
UX-18CW-HF	UX-F34CL	UX-V502CW	UX-W70KW
UX-C204CL	UX-F34CW	UX-V503CL	UX-W71CL
UX-E3CL	UX-F41CL	UX-V503CW	UX-W71KW
UX-F104Y	UX-F41KW	UX-W2000	UX-W90CL
UX-F10CL	UX-F4CL	UX-W30CL	UX-WB10CL
UX-F10CW	UX-F4KW	UX-W30CW	UX-WB10CW
UX-F12CL	UX-F5CL	UX-W31CL	UX-X2CL
UX-F12CW	UX-F5KW	UX-W31CW	UX-X2CW
UX-F14CL	UX-F702CL	UX-W40CL	UX-Y301CW
UX-F14CW	UX-F702CW	UX-W50CL	UX-Y302CL
UX-F20CL	UX-NDL21V	UX-W51CL	UX-Y302CW
UX-F24CL	UX-T28CL	UX-W51KW	UX-Y303CL
UX-F24CW	UX-T28CL-X	UX-W55CL	UX-Y303CW
UX-F250CL	UX-TJ2CL	UX-W55CW	
UX-F250CW	UX-V501CL	UX-W60CL	
UX-F2CL	UX-V501CW	UX-W60CW	

●複合機

形名
UX-MF10CL
UX-MF10CW

登録する前の準備

1 増設子機の準備をする

1 充電機のコネクターをつなぎ、充電機を入れる

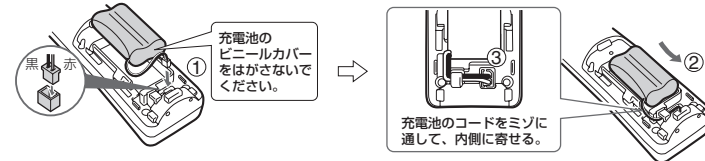

● 「ビビビビ」と鳴ることがありますが、故障ではありません。

2 充電機ふたを取り付ける

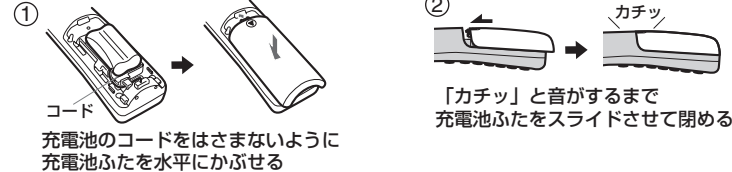

3 充電機の電源コードをつなぐ

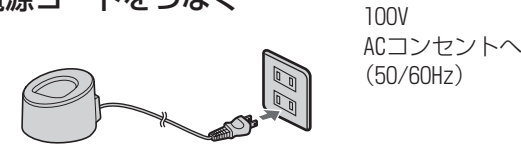

4 増設子機を充電機に置き、約1時間充電する。



- 通話ボタンは、増設登録が完了するまで点灯し続けます。
- 「ビビビビ」と鳴ることがありますが、故障ではありません。
- 充電機が充電されていないと、増設登録ができないことがあります。

2 親機の準備をする

電話機の場合 ACアダプターをつなぐ。
ファクシミリ／複合機の場合 電源コードのプラグをつなぐ。

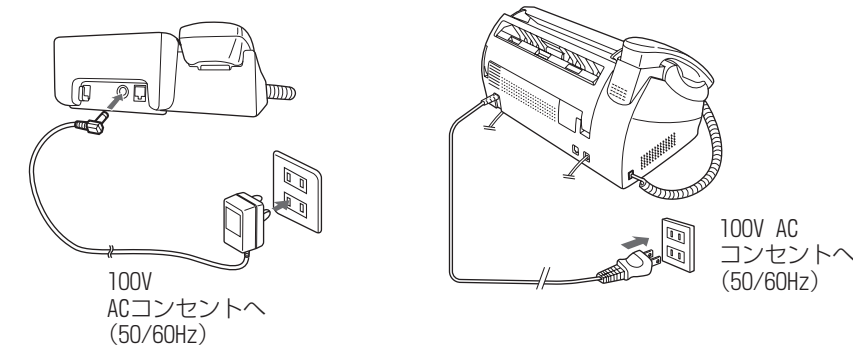

準備が終わったら

増設子機の操作 → 親機の操作 の順で
増設登録操作を行う。

親機に登録されていない子機番号のうち、最も小さい番号に自動的に登録するとき

増設登録操作手順【基本】
(表面)

好きな子機番号に登録したいとき

増設登録操作手順
【好きな番号に登録する】
(裏面)

増設登録操作手順【基本】

増設登録が終わったら

付属の充電機は、お買いあげ時充電されていません。
「登録する前の準備」にしたがって充電してください。

親機に登録されていない子機のうち最も小さい番号を選んで、自動的にその番号に登録されます。

- お好きな子機番号に登録したいときは、裏面の「増設登録操作手順【好きな番号に登録する】」を行ってください。

1 はじめに、増設子機を操作します。

2 続けて親機を操作します。

- 親機の操作は増設子機の操作終了後、2分以内に完了してください。

1 「ピッ」と鳴るまで、
内線/クリア
保留 を押し続ける（約2秒）

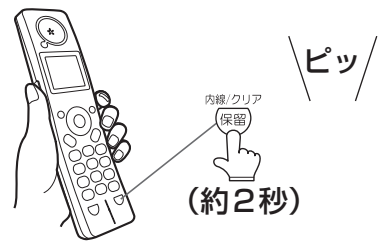

- 「ピッ」と鳴ったら、保留/内線/クリアボタンから指をはなす。
- 画面に“ゾウセツ”と表示されます。
- 通話ボタンがゆっくり点滅します。通話ボタンは、増設登録操作が終わるまで点滅しています。

2 電話機の場合 受話器を置いた状態で…

「ピッ」…「ピッ」と鳴るまで、
親機の 内線保留 (または 子機呼出) を押し続ける（約2秒）

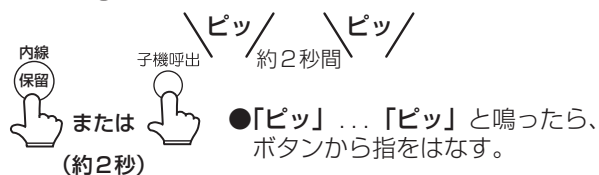

- 「ピッ」…「ピッ」と鳴ったら、ボタンから指をはなす。

2 ファクシミリの場合 受話器を置いた状態で…

親機の 内線保留 (または 子機) ボタンを約2秒押す



- 「ピッ」と鳴ったら、ボタンから指をはなす。

2 複合機の場合

- 1 親機の [] (登録/機能) を押す
- 2 # を 4回押す
- 3 [] で「増設子機設定」を選ぶ
- 4 [決定] を押す

お知らせ

- 通話ボタンが消灯しているときは、増設登録ができません。「増設登録を取り消すには」の増設子機の取り消しを行ったあと、この操作を行ってください。

3 登録されているか確認します。

電話機の場合

親機の 内線保留 を押したあと、
登録した子機番号を押す
(CJ-V10シリーズの場合、
子機呼出 を押す)

例) 子機番号「3」の場合



増設子機の呼出音が
鳴ったら…
増設登録はできて
います。

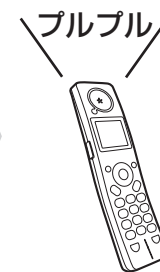

ファクシミリの場合

受話器を取り上げて、親機の
内線保留 (または 子機) を押した
あと、登録した子機番号を押す

例) 子機番号「3」の場合



- 呼出音が鳴らなかったときは、増設登録はできていません。もう一度、増設子機の手順1からやり直してください。

複合機の場合

子機で電話をかけて
確認する

子機番号が表示されます。（例）

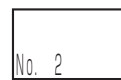

ファクス受信手順シールを貼り付ける

ファクシミリに増設したとき

付属のファクス受信手順シール
を貼り付けると便利です。

ファクス受信手順シール

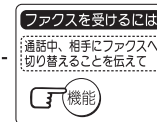

- 貼り付け位置はめやすです。お好みの位置に貼り付けてください。

お知らせ

次のようなときには、「ビビビビ」と鳴り、登録操作ができません。

- 操作をまちがえたとき。
- ボタンを押す間隔を10秒以上あけたとき。
- 指定時間以内に操作を完了しなかったとき。

増設子機が「ビビビビ」と鳴ったとき

増設子機の通話ボタンが点灯したあと、増設子機の操作をはじめからやり直してください。

親機が「ビビビビ」と鳴ったとき

増設子機の通話ボタンが点滅から点灯になったあと、増設子機の操作をはじめからやり直してください。

増設登録ができないときは

何回やり直しても増設登録ができないときは、暗証番号を変更してください。
暗証番号とは、増設登録を行うときに、親機と増設子機の間で使っている1ケタの番号です。
この増設子機では、暗証番号は「2」を自動的に使用するようになっています。
暗証番号を変更するには、次の操作を行ってください。

増設登録操作手順【基本】の場合

増設子機の操作

手順1で保留/内線/クリアボタンを約2秒間押したあと...
① ~ ② のダイヤルボタン (1ケタ) を押す (2分以内)
● ここで押した番号は親機の操作でも使います。覚えておいてください。

親機の操作

手順2で保留/内線ボタンまたは内線 (または子機) ボタンを約2秒間押したあと...
増設子機で押した番号と同じ番号 (1ケタ) を押す (2秒以内)

増設登録操作手順【好きな番号に登録する】の場合

増設子機の操作

手順1で保留/内線/クリアボタンを約2秒間押したあと...
① ~ ④ のダイヤルボタン (1ケタ) を押す (2分以内)
● ここで押した番号は親機の操作でも使います。覚えておいてください。

親機の操作

手順6で...
② ボタンの代わりに、増設子機で押した番号と同じ番号 (1ケタ) を押す (10秒以内)

お知らせ

●上記の操作をしても、増設できないときは、「増設登録を取り消すには」の取り消しを行ったあと、増設登録操作をやり直してください。

増設登録を取り消すには

増設登録をやり直すときは、まず増設登録を取り消したあと、再度増設登録操作を行ってください。

1 親機の取り消しをします。

<p>1 電話機の場合 ACアダプターのプラグを抜く</p>	<p>1 電話機 (CJ-V10 シリーズ) の場合 ACアダプターのプラグを抜く</p>	<p>1 ファクシミリの場合 電源コードのプラグを抜く</p>	<p>1 複合機の場合 電源コードのプラグを抜く</p>
<p>2 受話器を置いた状態で... 親機の を押したまま、ACアダプターのプラグを差し込む (押したまま) </p> <p>●「ピッ」と鳴ったら、ボタンから指をはなす。</p>	<p>2 親機の を押したまま、ACアダプターのプラグを差し込む (押したまま) </p> <p>●「ピッ」と鳴ったら、ボタンから指をはなす。</p>	<p>2 受話器を置いた状態で... 親機の (または) を押したまま、電源コードのプラグをつなぐ または </p> <p>(押したまま)</p> <p>●そのままボタンを押し続け、約15秒後、液晶ディスプレイに“コキ/ID ショウキョ”または“子機/ID 消去”と表示されたら、ボタンから指をはなす。</p>	<p>2 親機の を押したまま、電源コードのプラグをつなぐ </p> <p>●そのままボタンを押し続け、“子機/ID 消去”と表示されたら、ボタンから指をはなす。</p>
<p>3 10秒以内に、取り消したい子機番号 (1ケタ) をダイヤルボタンの ① ~ ④ で押す</p>	<p>3 親機の を押して増設を取り消したい子機番号を選ぶ ●親機のスピーカーから、1~4の子機番号が聞こえます。</p>	<p>3 10秒以内に、取り消したい子機番号 (1ケタ) をダイヤルボタンの ① ~ ④ で押す</p>	<p>3 10秒以内に、取り消したい子機番号 (1ケタ) をダイヤルボタンの ① ~ ④ で押す</p>
<p>4 # を2回押す</p> <p>●「ピー」と鳴って、親機の取り消しが完了します。</p>	<p>4 を2回押す</p> <p>●「ピー」と鳴って、親機の取り消しが完了します。</p>	<p>4 # を2回押す</p> <p>●「ピー」と鳴って、親機の取り消しが完了します。</p>	<p>4 # を2回押す</p> <p>●「ピー」と鳴って、親機の取り消しが完了します。</p>

2 増設子機の取り消しをします。

1 を押したまま、 を約2秒押す



- 「ピッ」と鳴ったら、切ボタンと保留/内線/クリアボタンから指をはなす。
- 画面に“ソウセツ”と表示されます。
- 通話ボタンがゆっくり点滅します。通話ボタンは、取り消し操作が終わるまで点滅しています。

2 を押す



3 # を押す



お知らせ

- 増設されている子機番号を変更するには
1. 親機と子機の両方の、増設登録を取り消します。
2. 増設登録手順【好きな番号に登録する】で増設登録操作をします。

4 を押す



5 # を押す



- 「ピー」と鳴って、増設子機の取り消しが完了します。通話ボタンは、点滅から点灯になります。
- “ソウセツサレテイマセン”が表示されます。

- 登録を取り消された子機は、再登録の操作を行わないと使用できません。

増設登録操作手順【好きな番号に登録する】

あらかじめ親機で登録されている子機番号を確認してください。付属の充電池は、お買いあげ時は充電されていません。「登録する前の準備」にしたがって充電してください。

1 はじめに、増設子機を操作します。

1 「ピッ」と鳴るまで、 を押し続ける (約2秒)



●「ピッ」と鳴ったら、保留/内線/クリアボタンから指をはなす。
●画面に“ソウセツ”と表示されます。
●通話ボタンがゆっくり点滅します。通話ボタンは、増設登録操作が終わるまで点滅しています。

お知らせ

●通話ボタンが消灯しているときは、増設登録ができません。「増設登録を取り消すには」の増設子機の取り消しを行ったあと、この操作を行ってください。

2 続けて親機を操作します。





●親機の操作は増設子機の操作終了後、2分以内に完了してください。





2 電話機の場合 ACアダプターのプラグを抜く	3 受話器を置いた状態で… 親機の  を押したまま、ACアダプターのプラグを差し込む ●「ピッ」と鳴ったら、ボタンから指をはなす。	4 増設登録する子機番号 ( ~ ) を押す	5  を押す	6  を押す	7  を押す
2 電話機 (CJ-V10 シリーズ) の場合 ACアダプターのプラグを抜く	3 親機の  を押したまま、ACアダプターのプラグを差し込む ●「ピッ」と鳴ったら、ボタンから指をはなす。	4 親機の  を押して増設したい子機番号を選ぶ ●親機のスピーカーから、子機番号が聞こえます。	5  を押す	6  を2回押し増設用の暗証番号「2」を選ぶ ●親機のスピーカーから、暗証番号「2」が聞こえます。	7  を押す
2 ファクシミリの場合 電源コードのプラグを抜く	3 受話器を置いた状態で… 親機の  (または ) を押したまま、電源コードのプラグをつなぐ ●液晶ディスプレイに“コキソウセツ”または“子機増設”と表示されたら、ボタンから指をはなす。	4 増設登録する子機番号 ( ~ ) を押す	5  を押す	6  を押す	7  を押す
2 複合機の場合 電源コードのプラグを抜く	3 親機の  を押したまま、電源コードのプラグをつなぐ ●液晶ディスプレイに“子機増設：”と表示されたら、ボタンから指をはなす。	4 増設登録する子機番号 ( ~ ) を押す	5  を押す	6  を押す	7  を押す

「ピー」と鳴ったときは、登録が完了しました。
●増設子機は「ピー」と鳴って、通話ボタンが消灯します。
●増設子機の液晶ディスプレイに、子機番号が表示されます。

「ピピピピ」と鳴ったときは、登録されていません。
●増設子機の通話ボタンが点滅から点灯になったあと (約2分後)、増設子機の手順1からやり直してください。

3 登録されているか確認します。

電話機の場合
親機の  を押したあと、登録した子機番号を押す (CJ-V10 シリーズの場合、 を押す)
例) 子機番号「3」の場合
 または  → 

ファクシミリの場合
受話器を取り上げて、親機の  (または ) を押したあと、登録した子機番号を押す
例) 子機番号「3」の場合
 または  → 

複合機の場合
子機で電話をかけて確認する

増設子機の呼出音が鳴ったら…増設登録はできています。

●呼出音が鳴らなかったときは、増設登録はできていません。もう一度、増設子機の手順1からやり直してください。